













POOLEX

AQUALYSER

-  L'électrolyseur combiné
-  The combined chlorinator
-  El clorador combinado
-  Il clorinatore combinato
-  Der kombinierte Elektrolyseur
-  De gecombineerde chlorinator



-  Manuel d'installation et d'utilisation
-  Installation and user manual
-  Manual de usuario y instalación
-  Manuale d'installazione e d'uso
-  Installations und Gebrauchsanleitung
-  Installatie en gebruikershandleiding

 *Cher client,*

Nous vous remercions pour votre achat et pour la confiance que vous accordez à nos produits.

Nos produits sont le résultat d'années de recherche dans le domaine de la conception et de la production de pompe à chaleur pour piscine et spa. Notre ambition, vous fournir un produit de qualité aux performances hors normes.

Nous avons réalisé ce manuel avec le plus grand soin afin que vous puissiez tirer le meilleur de votre pompe à chaleur Poolex.

 *Dear customer,*

Thank you for your purchase and your trust in our products.

Our products are the result of years of research in the design and manufacture of heat pumps for pools. Our goal is to deliver high-quality products with exceptional performance.

We took great care to put together this manual so you can get the most out of your Poolex heat pump.

 *Estimado(a) cliente,*

Agradecemos que haya comprado este producto y que haya confiado en nuestra empresa.

Nuestros productos son el fruto de años de investigación en el sector del diseño y de la producción de bombas de calor para las piscinas. Nuestro objetivo es ofrecerle un producto de calidad con un rendimiento excepcional.

Hemos redactado este manual de tal forma que podrá aprovechar al máximo su Poolex bomba de calor.

 *Gentile cliente,*

La ringraziamo per il Suo acquisto e per la sua fiducia nei nostri prodotti.

Essi sono il risultato di anni di ricerche nella progettazione e produzione di pompe di calore per piscine. Il nostro scopo è di fornir. Le un prodotto di qualità con prestazioni fuori dal comune.

Abbiamo preparato questo manuale con la massima cura affinché Lei possa sfruttare al meglio la Sua pompa di calore Poolex.

 *Sehr geehrter Kunde,*

Vielen Dank für Ihren Kauf und das damit verbundene Vertrauen in unsere Produkte.

Unsere Produkte sind das Ergebnis einer jahrelangen Forschungsarbeit auf dem Gebiet der Konstruktion und Fertigung von Schwimmbecken-Wärmepumpen. Wir haben den Anspruch, Ihnen ein qualitativ hochwertiges Produkt mit hervorragenden Leistungseigenschaften zu liefern.

Die vorliegende Anleitung wurde mit größter Sorgfalt erstellt und soll Ihnen dabei helfen, die Vorzüge Ihrer Poolex-Wärmepumpe bestmöglich zu nutzen.

 *Geachte klant,*

Bedankt voor uw aankoop en uw vertrouwen in onze producten.

Ons doel is om u een uitzonderlijk goed prester- end kwaliteitsproduct te leveren. Het is onze ambitie om u een kwaliteitsvol product met uitstekende prestaties te leveren.

We hebben deze handleiding met de grootste zorg samengesteld, zodat u het maximale uit uw Poolex-warmtepomp kunt halen.



Manuel d'installation et d'utilisation

FR



Installation and user manual

EN



Manual de usuario y instalación

ES



Manuale d'installazione e d'uso

IT



Installations und Gebrauchsanleitung

DE



Installatie en gebruikershandleiding

NL

! À LIRE ATTENTIVEMENT !

**Ces instructions d'installation font partie intégrante du produit.
Elles doivent être remises à l'installateur et conservées par l'utilisateur.**

En cas de perte du manuel, veuillez vous référer au site :

www.poolex.fr

Les indications et avertissements contenus dans le présent manuel doivent être lus avec attention et compris, car ils fournissent d'importantes informations concernant la manipulation et le fonctionnement de l'électrolyseur en toute sécurité. **Conservez ce manuel dans un endroit accessible afin de faciliter les futures consultations.**

L'installation doit être effectuée par un professionnel qualifié conformément aux réglementations en vigueur et aux instructions du fabricant. Une erreur d'installation peut entraîner des blessures physiques aux personnes ou aux animaux ainsi que des dommages mécaniques pour lesquels le fabricant ne peut en aucun cas être tenu responsable.

Après avoir déballé l'électrolyseur, veuillez vérifier le contenu afin de signaler tout dommage éventuel.

Avant de brancher l'électrolyseur, assurez-vous que les données fournies par ce manuel sont compatibles avec les conditions d'installation réelles et ne dépassent pas les limites maximales autorisées pour le produit en question.

En cas de défaut et/ou de dysfonctionnement, l'alimentation électrique doit être coupée et aucune tentative de réparation de la panne ne doit être entreprise. Les travaux de réparation ne doivent être effectués que par un service d'assistance technique agréé en utilisant des pièces détachées originales. Le non-respect des clauses précitées peut avoir une influence négative sur le fonctionnement en toute sécurité de l'électrolyseur.

Pour garantir l'efficacité et le bon fonctionnement de l'électrolyseur, il est important de veiller à ce qu'il soit régulièrement entretenu conformément aux instructions fournies.

Dans le cas où l'électrolyseur est vendu ou cédé, veuillez toujours à ce que toute la documentation technique soit transmise avec le matériel au nouveau propriétaire.

Cet électrolyseur est exclusivement conçu pour traiter une piscine. Toutes les autres utilisations doivent être considérées comme inappropriées, incorrectes, voire dangereuses.

Toutes les responsabilités contractuelles ou extracontractuelles du fabricant / distributeur seront considérées comme nulles et non avenues pour les dommages causés par des erreurs d'installation ou de fonctionnement, ou pour cause de non-respect des instructions fournies par ce manuel ou des normes d'installation en vigueur pour l'équipement, objet du présent document.

SOMMAIRE

1. Avertissements	7
2. Description	8
1. Contenu du colis.....	8
2. Autre matériel à prévoir.....	8
3. Principe de fonctionnement.....	9
4. Limites de fonctionnement.....	10
5. Tableaux des taux recommandés.....	11
6. Caractéristiques techniques.....	12
7. Dimensions.....	12
8. Vues éclatées.....	15
9. Boîtier de commande.....	18
3. Mise en service	23
1. Installation hydraulique.....	23
2. Installation électrique.....	24
3. Paramétrage.....	26
4. Utilisation	27
1. Déverrouiller le clavier.....	27
2. Écran menu.....	27
3. Choisir et régler le mode de fonctionnement.....	28
4. Activer et paramétrer la pompe doseuse de pH.....	29
5. Procéder à l'étalonnage.....	30
6. Programmer la pompe de filtration (option).....	31
7. Activer le wifi.....	32
8. Modifier l'heure et la date.....	33
9. Modifier la langue de l'appareil.....	33
10. Modifier les paramètres sonores.....	33
11. Modifier la luminosité de l'écran.....	34
12. Consulter l'historique des deux derniers jours.....	34
13. Consulter le rapport des erreurs rencontrées.....	35
14. Contacter le support technique.....	35
5. Application	36
1. Téléchargement & Installation de l'application «Poolex».....	36
2. Appairer votre électrolyseur combiné.....	37
3. Interface.....	38
4. Modifier le mode de fonctionnement.....	39

5. Modifier le taux de production.....	40
6. Modifier les paramètres du mode sélectionné.....	40
7. Consulter l'historique des erreurs.....	41
8. Consulter les données de l'appareil.....	42

5. Entretien **44**

1. Entretien général.....	44
2. Nettoyage de la cellule d'électrolyseur.....	44
3. Hivernage.....	45
4. Remplacement de la cellule d'électrolyse.....	45
5. Remplacement du tube de la pompe doseuse.....	46
6. Ajout du sel.....	46

6. Dépannage **47**

1. Vérifications de l'ensemble du système.....	47
2. Diagnostic et résolutions.....	48

7. Garantie **51**

1. AVERTISSEMENTS

L'installation et la maintenance des parties électriques en amont doivent être réalisées par un électricien professionnel. Sans quoi il y aurait des risques d'électrocution, de blessures graves, de dommages matériels et même des conséquences pouvant mettre la vie en danger.

Avant chaque entretien ou opération, assurez-vous que l'électrolyseur au sel et que toutes les machines sont hors tension et que la source d'alimentation est éteinte.

L'adaptateur d'alimentation externe de l'électrolyseur au sel doit être installé sur une source d'alimentation indépendante de la filtration (pas d'asservissement) qui possède une protection contre les fuites de courant différentiel 30mA et disposée d'une connexion à la terre.

La prise de l'électrolyseur doit être installée dans un endroit bien ventilé pour l'aider à se refroidir. Ne pas installer la prise de l'électrolyseur dans un endroit qui pourrait être endommagé par l'humidité ou la pluie.

La personne responsable de l'installation doit lire attentivement ce manuel. Si une opération incorrecte ou erronée se produit, veuillez contacter le revendeur agréé le plus proche ou le service de support technique.

En cas de pièce endommagée, veuillez accorder la priorité à l'achat d'une pièce de rechange auprès du fabricant ou d'un revendeur agréé.

LE NON-RESPECT DE CES AVERTISSEMENTS PEUT ENTRAÎNER DES DOMMAGES MATÉRIELS, UN CHOC ÉLECTRIQUE, DES COMPLICATIONS, D'AUTRES BLESSURES GRAVES OU LE DÉCÈS.

ATTENTION - Afin d'éviter tout risque de blessure, n'autorisez pas les enfants à utiliser cet appareil.

ATTENTION - Un usage intensif de la piscine (ou du spa) ainsi que des températures élevées peuvent nécessiter une production de chlore plus importante afin de maintenir un niveau de chlore libre satisfaisant.

En cas d'utilisation sur une piscine intérieure, sous abris ou couverture, contrôler régulièrement le taux de chlore (<2ppm) et ventiler régulièrement.

2. DESCRIPTION

1. Contenu du colis

Lors de la réception, veuillez vérifier que votre colis contient bien :

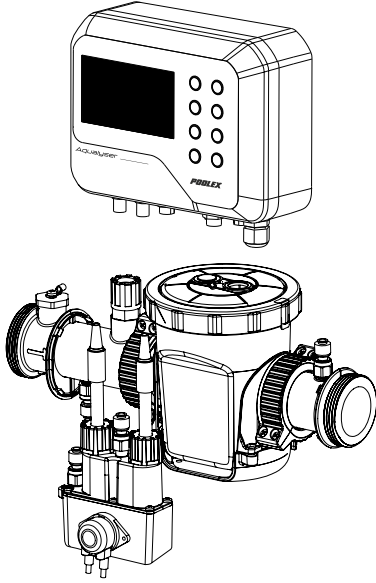
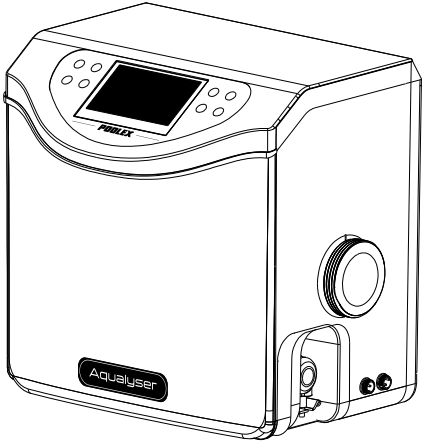
Aqualyser FLEX	Aqualyser TOTAL
<ul style="list-style-type: none">• le coffret de pilotage avec son câble d'alimentation• cellule d'électrolyseur• la pompe doseuse de pH sur le porte sonde• la sonde pH et son raccord• la sonde ORP et son raccord• 2 raccords 2" (D50)• ce manuel d'installation et d'utilisation	<ul style="list-style-type: none">• le coffret de pilotage contenant la cellule d'électrolyseur et le porte sonde, avec son câble d'alimentation• la pompe doseuse de pH• la sonde pH et son raccord• la sonde ORP et son raccord• 2 raccords 2" (D50)• ce manuel d'installation et d'utilisation
 The image shows two components of the Aqualyser FLEX system. The top component is a rectangular control unit with a digital display screen on the left and a vertical column of five circular buttons on the right. The bottom component is a complex dosing pump assembly with various pipes, valves, and a cylindrical tank.	 The image shows the Aqualyser TOTAL control unit, a rectangular box with a digital display screen and several buttons on the top panel. A circular dial is visible on the right side of the front panel, and a handle is located on the bottom right corner.

2. Autre matériel à prévoir

Vous aurez également besoin d'un bidon de liquide réducteur de pH (base d'acide sulfurique) et de solutions d'étalonnage pH 7.01 et ORP 470 mV.

2. DESCRIPTION

3. Principe de fonctionnement

Le traitement au sel d'une piscine est basé sur la désinfection de l'eau par électrolyse du sel, qui est un procédé électrochimique permettant de transformer le sel présent dans l'eau en agent désinfectant (ions hypochlorite).

Une fois le processus terminé, cet hypochlorite, se transforme à nouveau en sel lors de son contact avec des composés organiques (bactéries, cellules) ou sous l'effet des UV et de la lumière, renouvelant ainsi le cycle pour repasser dans l'électrolyseur.

Afin d'avoir une eau avec un bon taux désinfectant, il est très important de respecter :

- Une bonne concentration de sel dans l'eau : **3 g/l**
- Un temps suffisant de filtration. Pour mémoire, une bonne estimation est :

$$\text{Temps de Filtration} = T^\circ \text{ eau} / 2$$

- Un équilibre satisfaisant en respectant un pH entre 7,0 et 7,4 (pour plus de détails, voir balance de Taylor)
- Un nettoyage régulier de votre piscine afin de retirer les différents débris potentiels des végétaux environnants
- Et en cas de fréquentation exceptionnelle, penser à faire un boost.

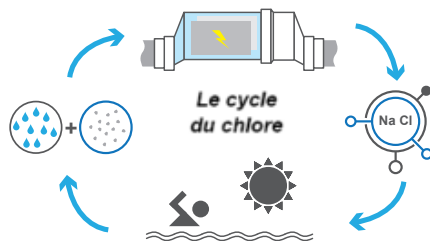

Plus la piscine est protégée, plus le besoin en chlore est faible.

Plus la piscine est fréquentée, plus le besoin en chlore est important.

Le contrôleur combiné pour électrolyseur coordonne automatiquement votre électrolyseur, votre pompe doseuse de pH et votre pompe de circulation.

Trois modes de fonctionnement sont proposés :

- Le contrôle par ORP (automatique)
- Le contrôle temporel (programmé)
- Le contrôle selon le débit d'eau (manuel/programmé)

L'ORP (potentiel d'oxydoréduction de l'eau), ou rédox, est un indicateur de la qualité de l'eau en fonction de la concentration de chlore libre dans l'eau. La sonde ORP, reliée au contrôleur, permet de vérifier les besoins de votre eau en temps réel. Le contrôleur reçoit la valeur ORP de votre eau et ajuste la production de chlore. Selon l'OMS, une mesure ORP de 650 mV garantit une eau désinfectante et désinfectée. Votre contrôleur vous permet de choisir une valeur comprise entre 400 mV et 800 mV. Choisissez de préférence une valeur entre 650 mV et 750 mV.

Le pH (potentiel Hydrogène) est un indicateur de la qualité de l'eau en fonction de son acidité. La sonde pH est reliée au contrôleur qui ajuste le temps d'injection de pH - par la pompe doseuse. Un bon pH doit être neutre, c'est-à-dire de 7.

Lorsque le contrôle horaire est sélectionné, la production de chlore dépend du temps programmé.

Lorsque le contrôle par le débit est sélectionné, la production de chlore dépend du fonctionnement de la pompe de circulation. Lorsque le débit est détecté, la production

2. DESCRIPTION

se déclenche. Selon le fonctionnement de votre pompe de circulation, ce mode peut donc aussi être automatisé.

Dans tous les cas, votre contrôleur vous prévient lorsque la salinité de l'eau est trop faible. L'erreur E5 s'affiche pour vous indiquer qu'il est temps de rajouter du sel.

Le contrôleur vous prévient également lorsqu'il est temps de remplacer votre pompe doseuse de pH (pompe péristaltique) ou tout autre composant. Voir le chapitre «6. Dépannage», page 47, pour en savoir plus.

ATTENTION – Un traitement au sel par électrolyse ne rattrapera pas seul une eau verte. En cas d'apparition d'algues par exemple à la suite de fortes chaleurs ou à une forte fréquentation, un ajout de chlore en galet peut être nécessaire. Pour cela, ne pas mettre directement le chlore dans le skimmer, mais plutôt dans un diffuseur flottant.

4. Limites de fonctionnement

Le temps de filtration doit être suffisamment long et adapté à votre piscine. Comme pour toute piscine, veillez à maintenir un bon équilibre chimique de l'eau, y compris le pH, la teneur alcaline et les niveaux de calcium.

L'usage d'un électrolyseur nécessite de maintenir de bons niveaux de sel et de stabilisant pour éviter la corrosion ou l'entartrage. Contrôlez votre eau au moins une fois par semaine pour vérifier les valeurs des paramètres de base. Pour plus de sécurité, faites tester l'eau de la piscine par un professionnel au moins deux fois par saison.

Votre magasin de piscine peut non seulement vous fournir les produits chimiques dont vous aurez besoin, mais aussi vous conseiller sur les procédures à suivre pour ajuster les propriétés chimiques de l'eau. Informez-le que vous utilisez un électrolyseur à base de sel.

De plus, la température a un effet prédominant sur le bon usage de l'électrolyseur :

- Une température d'eau inférieure à 10°C rendra inopérant le système (alarme E2).
- Une température d'eau supérieure à 32°C réduira les effets de l'hypochlorite. Un ajout de chlore en galet sera recommandé en cas de persistance de ces hautes températures, à ne pas mettre directement dans le skimmer, mais plutôt dans un diffuseur flottant.

La mesure ORP est influencée par le taux de chlore, mais aussi par le pH et par tous les autres éléments présents dans l'eau. Votre contrôleur assure la stabilité du pH et le taux de chlore libre de l'eau. Il reste à contrôler régulièrement le taux de stabilisant, le taux d'alcalinité totale et la dureté de votre eau.

Reportez-vous aux «5. Tableaux des taux recommandés», page 11, pour connaître les valeurs cibles.

Le plus important est de choisir une valeur ORP cible (rédox) appropriée. Le contrôleur vous permet de choisir une valeur comprise entre 400 mV et 800 mV. Cependant, il est recommandé de ne pas descendre sous 650 mV et de ne pas monter au-dessus de 750 mV. Un rédox trop élevé peut irriter la peau et les voies respiratoires, et abîmer votre matériel. Un rédox trop faible favorise le développement des bactéries et des algues, menant à l'apparition d'une eau verte.

2. DESCRIPTION

5. Tableaux des taux recommandés

Vérifiez vos valeurs et corrigez-les au moins une fois par semaine.

Paramètre	Valeurs cibles	Commentaires
ORP (potentiel d'oxydo-réduction)	650 à 750 mV	Le contrôleur vous permet de choisir une valeur comprise entre 400 mV et 800 mV. Cependant, il est recommandé de ne pas descendre sous 650 mV et de ne pas monter au-dessus de 750 mV. Un rédox trop élevé peut irriter la peau et les voies respiratoires, et abîmer votre matériel. Un rédox trop faible favorise le développement des bactéries et des algues, menant à l'apparition d'une eau verte.
Taux de salinité	3 à 4 g/l	Une fois le sel dissous dans l'eau (+/- 24 à 48h), la concentration en sel ne varie que légèrement au cours de la saison.
Taux de pH	7,0 à 7,4	Attention, un pH supérieur à 7,8 annihile les pouvoirs désinfectant de l'hypochlorite.
Taux de chlore libre	De 0,5 à 3,0 ppm	La mesure doit se faire lorsque l'électrolyse est active, à la sortie des buses de refoulement et plutôt le matin et à l'ombre.
! important ! Taux de stabilisant (Acide Cyanurique)	De 20 à 50 ppm	L'hypochlorite (chlore généré par l'électrolyseur) est un désinfectant relativement instable. Avec un taux trop faible de stabilisant, l'hypochlorite se retransformera en sel trop rapidement sans avoir eu le temps de suffisamment désinfecter. À l'inverse, avec un taux trop fort de stabilisant, l'hypochlorite sera bloqué. Attention, si le taux de stabilisant est beaucoup trop fort, il faudra vidanger partiellement la piscine pour rajouter de l'eau sans stabilisant.
Autres vérifications de paramètres possibles		
Taux d'alcalinité total (TAC)	De 80 à 150 ppm	Ce taux mesure la concentration en sels minéraux (carbonates, bicarbonates, hydroxydes) de l'eau. Il permet de stabiliser / tamponner l'équilibre de l'eau. Un TAC trop important annihilerait les effets d'une régulation du pH et des dépôts de tartre peuvent apparaître.
Dureté (TH)	De 150 à 300 ppm	La dureté de l'eau représente le taux de calcaire naturel de votre eau. Une eau trop dure peut encrasser trop vite votre cellule. Prévoir un nettoyage fréquent.

ATTENTION – La présence de fer dans votre eau (eau ferrugineuse) pourra générer des dépôts de rouille sur votre bassin et l'utilisation d'un séquestrant pourra être nécessaire, parlez-en à un professionnel.

Lorsque vous vérifiez vos taux, procédez dans l'ordre suivant :

1. Vérifiez le taux de stabilisant,
2. Vérifiez le TAC et le TH,
3. Contrôlez le pH puis la salinité de l'eau,
4. Contrôlez le taux de chlore libre.

2. DESCRIPTION

6. Caractéristiques techniques

	Aqualyser FLEX	Aqualyser TOTAL
Tension alimentation	100 - 240 Vac ~ 50-60 Hz	
Puissance max. / veille	120 W / 5 W	
Tension sortie transformateur (Vdc)	24	
Courant (A) sortie	2,5	
Température de fonctionnement	10°C ~35°C	
Dimensions L x H x P (mm)	coffret 200 x 150 x 65 cellule 382 x 130 x 230	380 x 325 x 260
Inversion de polarité	OUI (réglable 4h/6h/8h)	
Taux de production	réglable : 4 g/h, 8 g/h, 12 g/h, 16 g/h ou 20 g/h	
Sonde ORP	OUI	
Sonde pH	OUI	
Pompe pH	OUI (0,5 L/h)	
Capteur de température	OUI	
Détecteur de débit	OUI	
Mode BOOST	OUI	
Wifi	OUI	
Modes de fonctionnement	ORP (conseillé) / temps / débit	

7. Dimensions

1. Contrôleur FLEX

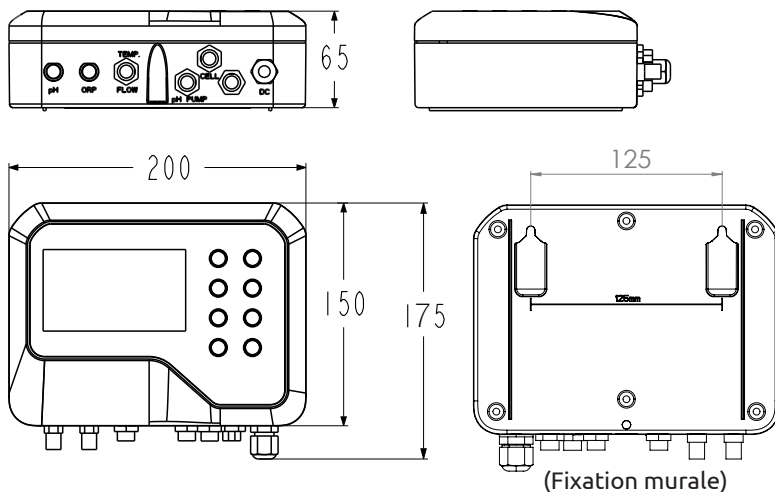

2. DESCRIPTION

2. Électrolyseur

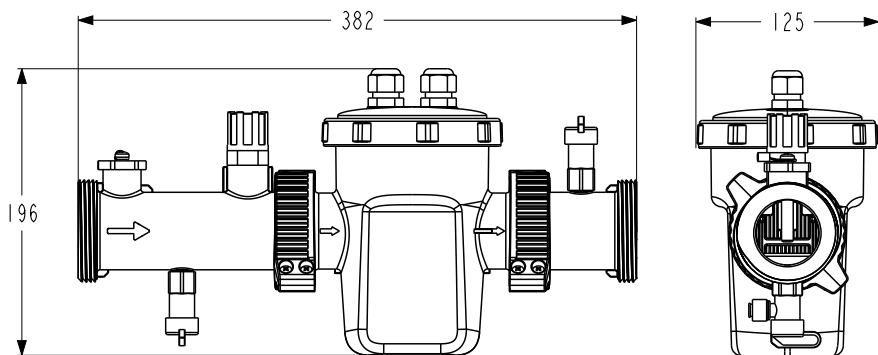

3. Pompe doseuse de pH et porte-sonde

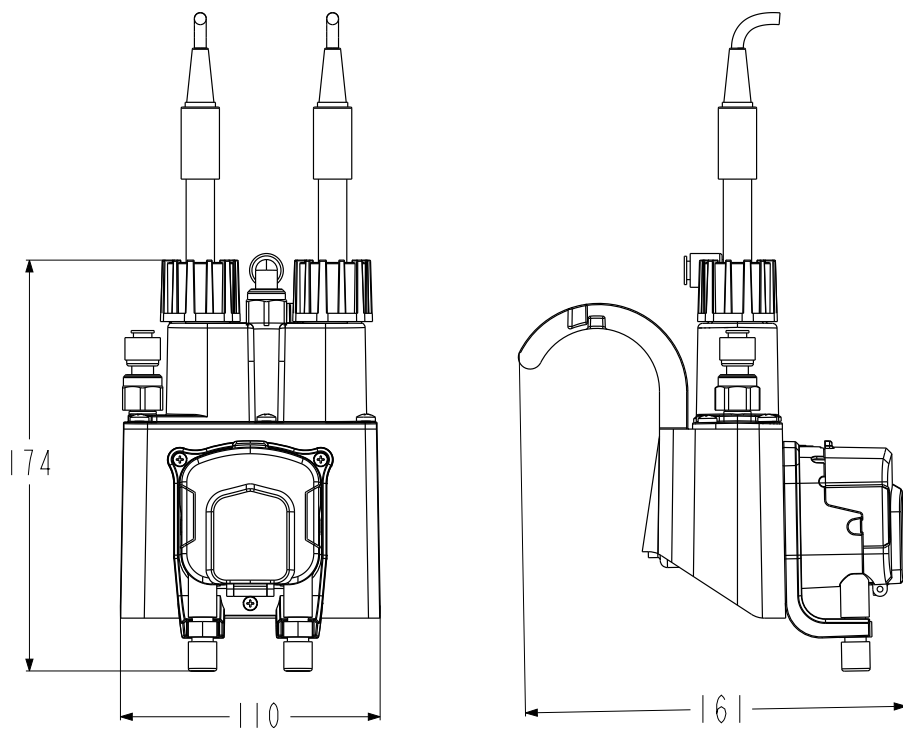

2. DESCRIPTION

4. Assemblage FLEX

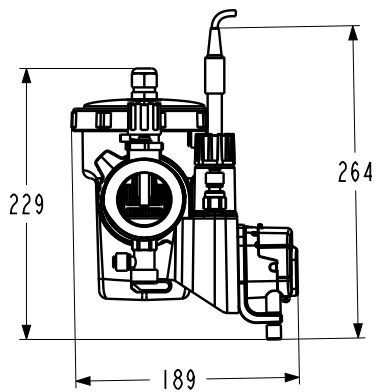
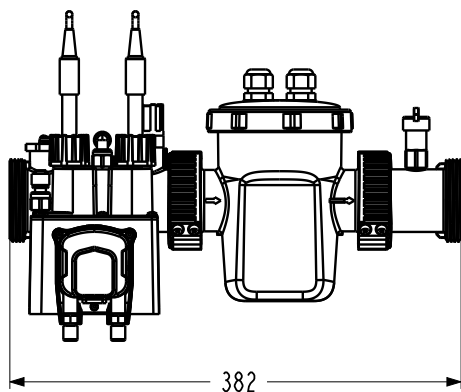

5. TOTAL

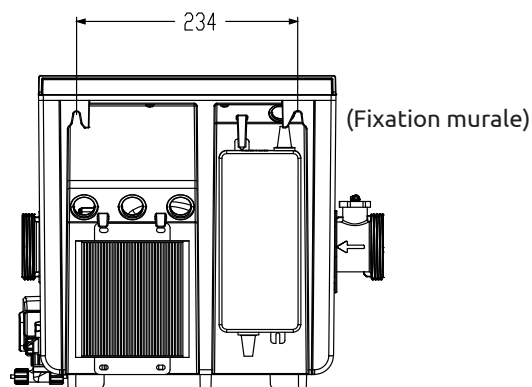
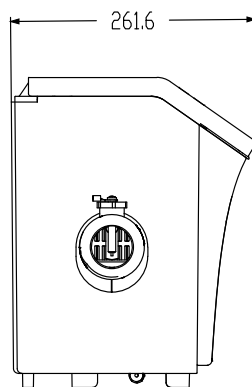
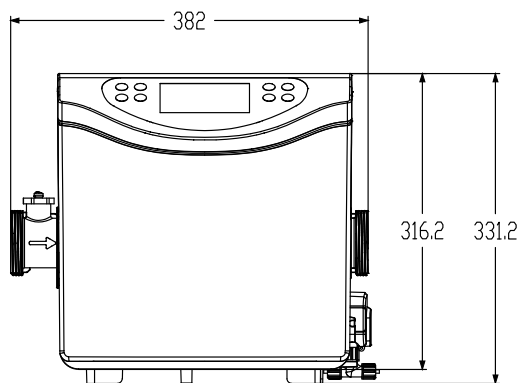

2. DESCRIPTION

8. Vues éclatées

1. Électrolyseur

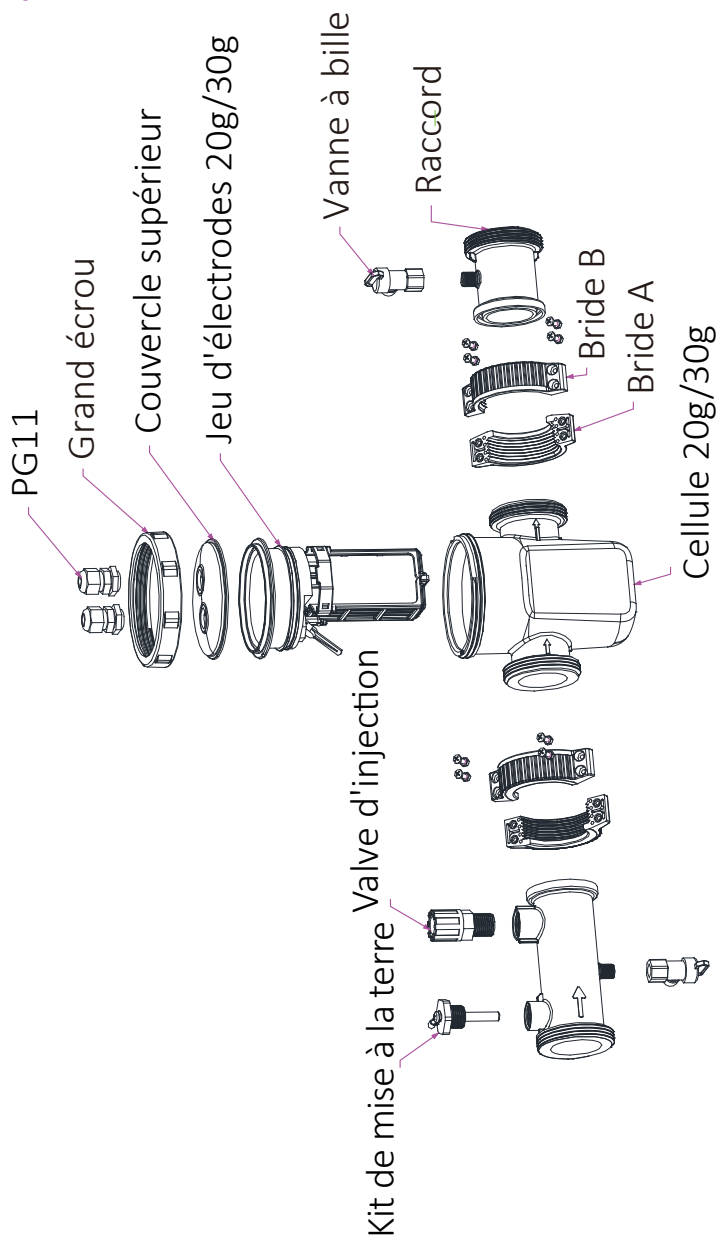

2. DESCRIPTION

2. Pompe doseuse de pH et porte-sonde (chambre d'analyse)

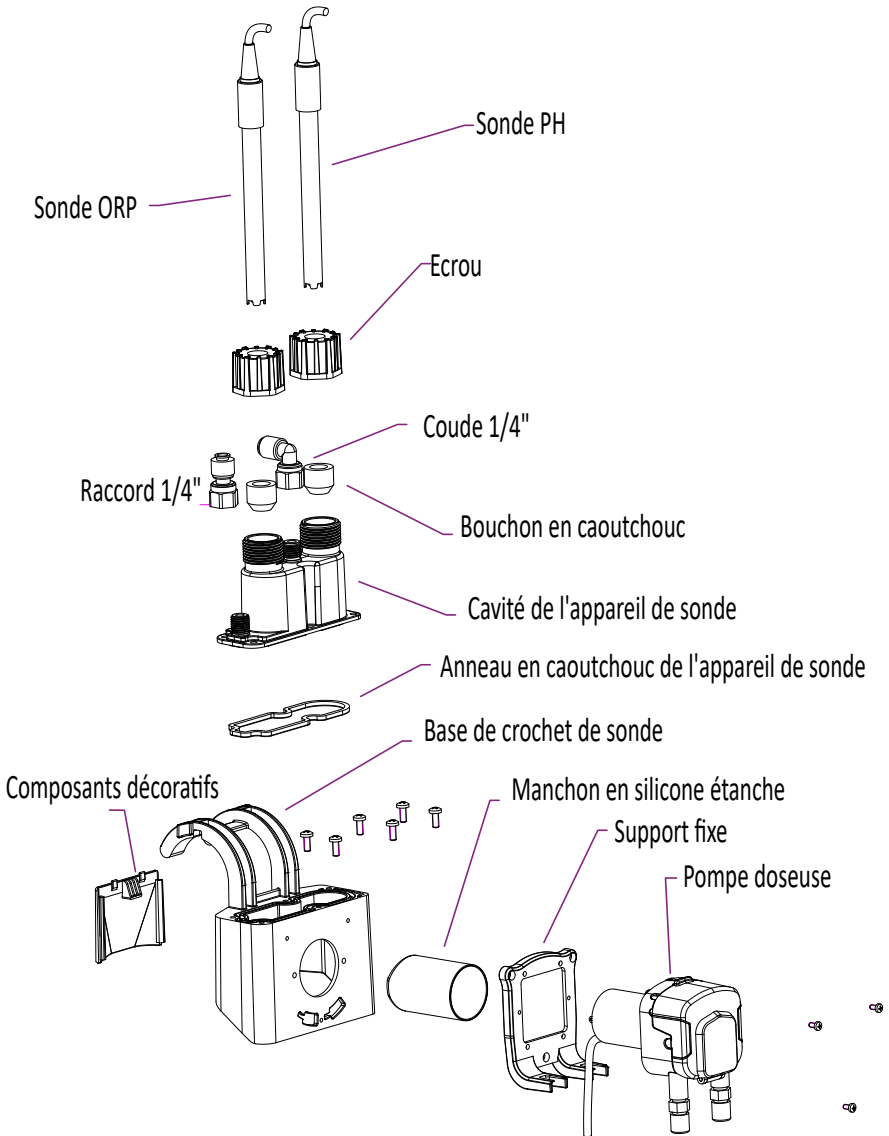

La pompe doseuse permet d'acheminer le pH minus grâce au tube péristaltique en santoprène, résistant à la corrosion, et au galet rotatif qui crée une pression variable dans le tube.

2. DESCRIPTION

3. TOTAL

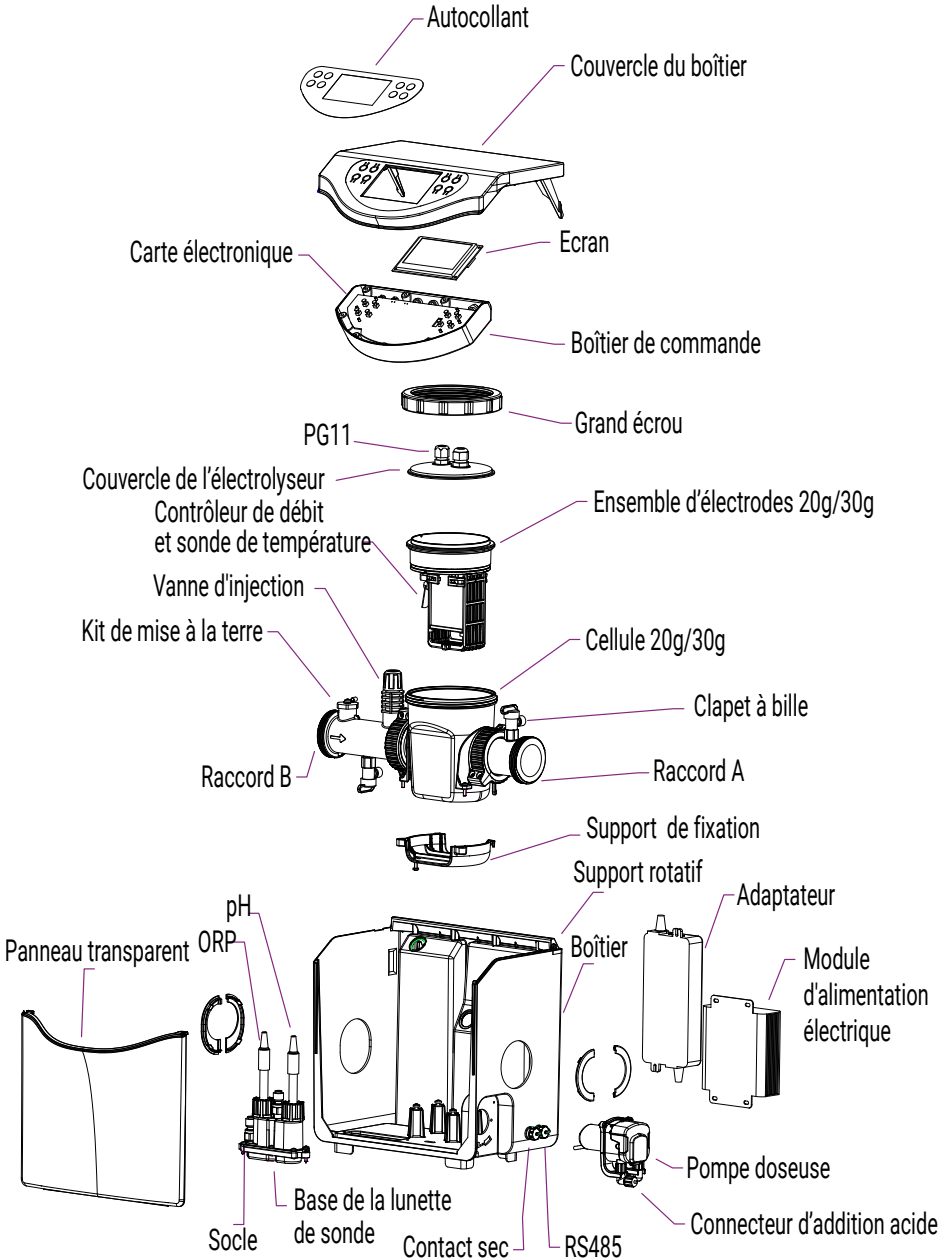

2. DESCRIPTION

9. Boîtier de commande

1. Les boutons



TOTAL

FLEX



Bouton	Désignation	Fonction
	Menu	Accéder au menu
	ON/OFF	Démarrer / Arrêter l'appareil (appui bref) Réinitialiser l'appareil (appui long de 10s.)
	pH	Démarrer / Arrêter la fonction pH
	BOOST	Démarrer / Arrêter le mode BOOST
	Moins / Précédent	Se déplacer de -1 élément dans une liste (menu) Incrémenter un pas négatif dans une suite (valeur) Baisser la valeur du ratio de production de -20%
	Plus / Suivant	Se déplacer de +1 élément dans une liste (menu) Incrémenter un pas positif dans une suite (valeur) Augmenter la valeur du ratio de production de +20%
	Précédent	Revenir à la page précédente Remonter d'un cran après avoir validé
	OK	Valider Entrer dans la section sélectionnée
	Verrou	Déverrouiller (sécurité enfant)

2. DESCRIPTION

2. Les affichages de l'écran d'accueil

L'écran d'accueil s'adapte en fonction du mode de fonctionnement choisi.

Sur l'écran d'accueil du mode **contrôle par ORP** et pH :

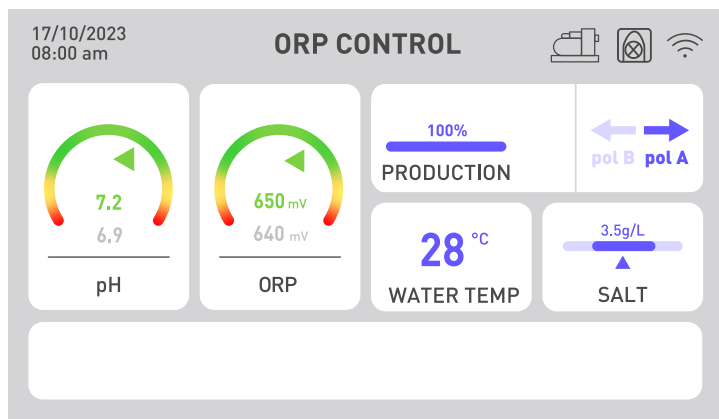

Les indicateurs de pH et ORP affichent la valeur actuelle en vert si elle est correcte, en jaune si elle dévie de la valeur cible et en rouge s'il est urgent de rétablir la valeur par une action manuelle. Dans ce dernier cas, la case est entourée en rouge. L'information écrite en gris, sous l'indication en couleur, rappelle la consigne en permanence.

Le taux de production de chlore est réglable de 20 en 20, afin d'adapter le traitement aux dimensions de votre bassin et aux conditions climatiques (en journée, il fait plus chaud donc le traitement doit être plus long).

Des alertes peuvent s'afficher dans la case blanche au bas de l'écran (voir «2. Diagnostic et résolutions», page 48).

2. DESCRIPTION

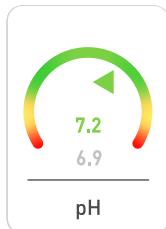

L'indicateur de pH

Il affiche la valeur du pH mesuré par la sonde en temps réel.
Votre valeur cible est rappelée en gris.
La flèche indique la valeur réelle relativement à la valeur cible.

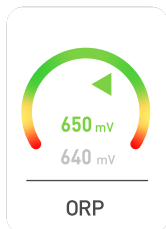

L'indicateur ORP

Il affiche la valeur de l'ORP mesuré par la sonde en temps réel.
Votre valeur cible est rappelée en gris.
La flèche indique la valeur réelle relativement à la valeur cible :

- Si la flèche est verte, tout va bien.
- Si la flèche est jaune, la valeur varie, mais reste correcte.
- Si la flèche est rouge, la valeur varie beaucoup donc une action manuelle est demandée.

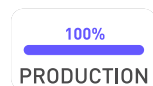

L'indicateur de production

Il indique le niveau de production de l'électrolyseur.
Vous pouvez le régler grâce aux flèches ◀ et ▶, de 20 en 20.
Vous pouvez aussi utiliser le bouton « boost » pour que l'électrolyseur produise à 100 % pendant 24 heures.



L'indicateur de polarité (A ou B)

L'inversion de polarité limite l'encrassement de l'électrolyseur causé par les dépôts de calcaire. Plus votre eau est calcaire, plus il vous faut un temps d'inversion de polarité court. Plus votre eau est dure, plus les nettoyages doivent être fréquents. Cet indicateur sert à connaître la polarité actuelle.



L'indication de la température de l'eau

Il affiche la température de l'eau en temps réel. Plus votre eau est chaude, plus vous aurez besoin de traiter votre eau et d'augmenter le temps de filtration.

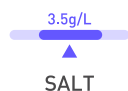

L'indicateur de salinité

Il indique le taux de sel présent dans votre eau.
Le sel ne s'échappe pas par évaporation. La salinité restera stable tant que vous ne perdrez pas d'eau autrement (p.ex, éclaboussures, nettoyage du filtre).
Un réajustement à chaque redémarrage de saison est nécessaire.
Le volume de sel à ajouter est indiqué en fonction de volume de votre piscine.

2. DESCRIPTION

Les sondes pH et ORP sont sensibles. Un renouvellement par saison est recommandé. Dans le cas où votre sonde ORP présente un problème de fonctionnement, vous pouvez vous tourner vers les deux autres modes dans l'attente de son remplacement.

Sur l'écran d'accueil du mode **contrôle par le temps** :

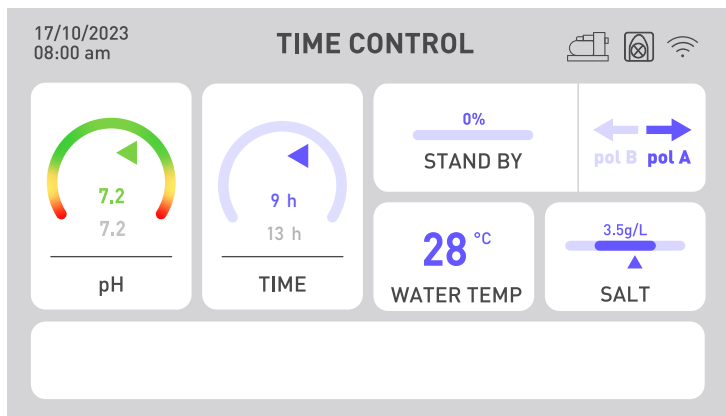

L'indicateur ORP est remplacé par un indicateur de temps. La valeur réelle du temps d'activité passé est indiquée au-dessus du temps fixé comme objectif à atteindre. La durée de filtration doit être supérieure au temps fixé.

Sur l'écran d'accueil du mode **contrôle par le débit** :

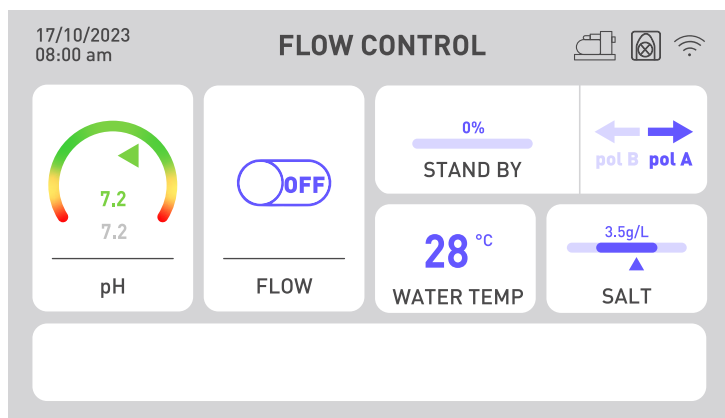

L'indicateur ORP est remplacé par un indicateur de débit. Si le débit est détecté, le bouton passe sur ON et l'électrolyse s'enclenche. Si le débit n'est pas détecté, le bouton reste sur OFF et l'électrolyse ne s'enclenchera pas. Pensez à ajuster le taux de production pour avoir une bonne concentration de chlore.

En cas de problème de pH, par exemple si la sonde pH dysfonctionne ou si vous n'avez plus de pH minus liquide, désactivez la pompe doseuse de pH.

2. DESCRIPTION

3. Conseils pour choisir vos paramétrages

Pour choisir intelligemment votre **temps de traitement et/ou de filtration**, reportez-vous au tableau ci-contre :

T° eau	10°C ≤ t° < 20°C ou piscine couverte	20°C ≤ t° < 25°C	25°C ≤ t° < 28°C	t° ≥ 28°C	t° ≥ 28°C ou forte fréquentation	t° ≥ 30°C ou forte fréquentation
Temps de traitement	2h	4h	6h	8h	12h	24h BOOST
Temps de filtration	5h à 10h	10h à 12h	12h à 16h	16h à 24h	24h	24h

Pour choisir intelligemment votre **taux de production**, reportez-vous au tableau ci-contre :

Taille du bassin	15 m ³	30 m ³	50 m ³	60 m ³	80 m ³
Taux de production minimal	20%	40%	60%	80%	100%
Quantité de production	4 g/h	8 g/h	12 g/h	16 g/h	20 g/h

Pour choisir intelligemment votre **temps d'inversion de polarité**, reportez-vous au tableau ci-contre :

Titre Hydrotimétrique	Th < 30°f	Th < 40°f	Th < 50°f	Th > 50°f
Temps d'inversion de polarité	8h	6h	4h	2h

Le titre hydrotimétrique, ou dureté de l'eau, est un indicateur de la minéralisation de l'eau susceptible de créer des incrustations calcaires. Plus votre eau est calcaire, plus le besoin en nettoyage est élevé. Pour cela, baissez le temps d'inversion de polarité comme indiqué dans le tableau ci-dessus.

Le **point de consigne pH** doit être choisi entre 6.8 et 7.6. Nous vous conseillons de régler votre pompe doseuse avec un point consigne compris entre 7.0 et 7.3.

Le **point de consigne ORP** conseillé est compris entre 650 mV et 700 mV.

3. MISE EN SERVICE

1. Installation hydraulique

A la sortie de la piscine, vous devez installer en premier votre pompe de circulation et votre système de filtration. L'électrolyseur doit toujours être le dernier équipement sur le circuit hydraulique. Aussi, **le sens de circulation de l'eau dans la cellule d'Aqualyser doit IMPÉRATIVEMENT être respecté.** Si vous possédez d'autres équipements (p.ex. une pompe à chaleur), veillez à les installer en amont de l'électrolyseur.

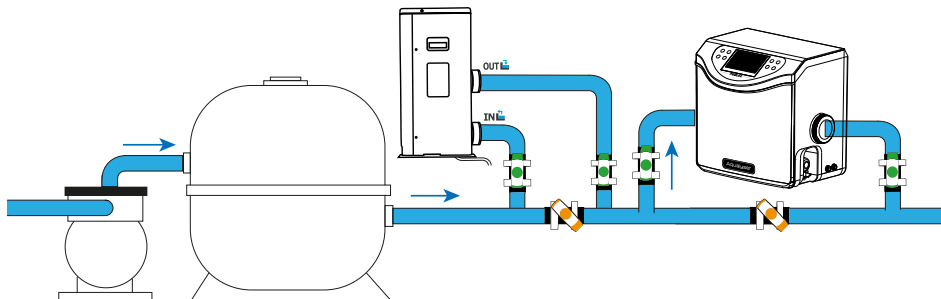

L'Aqualyser FLEX peut être retourné pour s'adapter au sens de circulation de votre installation hydraulique. En revanche, pour Aqualyser TOTAL, l'eau doit impérativement entrer à gauche et sortir à droite du produit.

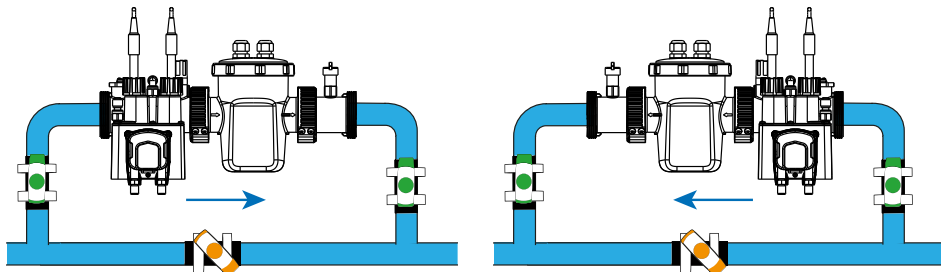

Pour relier la chambre d'analyse FLEX à la tuyauterie de la cellule d'électrolyse, respectez le branchement indiqué par les flèches du schéma ci-contre.

Ensuite, plongez le tuyau d'entrée de la pompe doseuse de pH dans un bidon de pH-minus.

Pour installer les sondes, dévissez les bouchons et positionnez les bagues en silicone autour de la sonde, un peu en hauteur, puis revissez l'ensemble.

Lorsque le branchement est effectué, pensez à bien ouvrir les vannes pour permettre la circulation de l'eau.

ATTENTION ! Les embouts des sondes doivent toujours être gardés immergés. En cas de non-utilisation, laissez-les dans un peu d'eau afin de les conserver. Le non-respect de cette consigne risque de détruire prématurément l'électrolyte contenu dans les sondes.

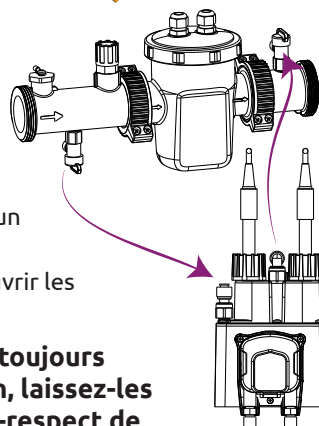

3. MISE EN SERVICE

2. Installation électrique

1. FLEX

Le boîtier de contrôle doit être raccordé électriquement à l'électrolyseur et à la chambre d'analyse. Elle peut aussi être raccordée à votre pompe de circulation. Veuillez vérifier qu'ils sont correctement installés avant de commencer.

Les noms des raccords sont indiqués au-dessous de ceux-ci.

1. Raccordez la sonde pH sur le raccord « pH ».
2. Raccordez la sonde ORP sur le raccord « ORP ».
3. Raccordez la pompe doseuse de pH sur le raccord « PH PUMP».
4. Raccordez l'entrée de l'électrolyseur sur le raccord « FLOW/TEMP ».
5. Raccordez la sortie de l'électrolyseur sur le raccord « CELL ».
6. OPTION : Dévissez le bouchon de protection sur le raccord « WATER PUMP ». Puis raccordez le relai de la pompe de circulation on/off au raccord « WATER PUMP » (contact sec¹).
7. Raccordez le boîtier de contrôle (branchement « POWER ») à votre réseau électrique.

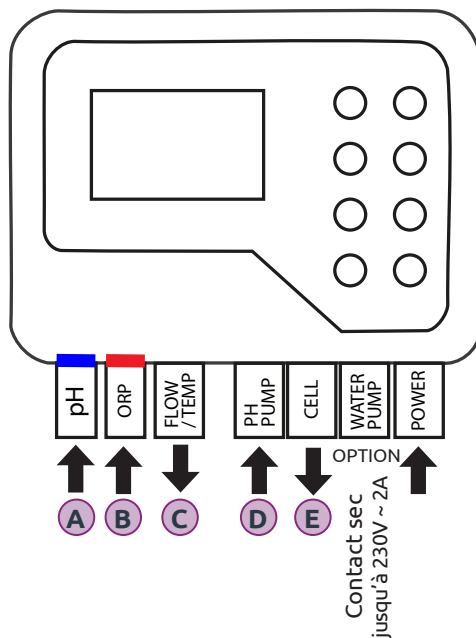
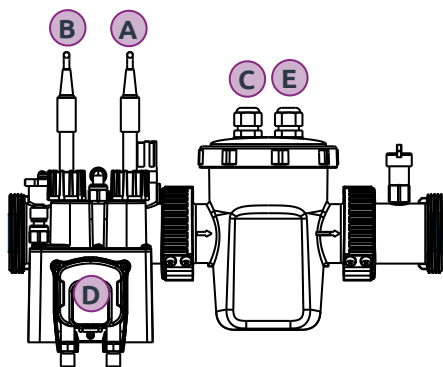

1. Voir page suivante le raccordement du contact sec.

3. MISE EN SERVICE

2. TOTAL

L'un des avantages du modèle TOTAL est que les différents éléments sont déjà connectés entre eux à l'intérieur du produit.

Il ne vous reste plus qu'à connecter électriquement les sondes pH et ORP, comme sur la photographie ci-dessous. Ensuite, raccordez Aqualyser à votre réseau électrique.



Cependant, si vous souhaitez connecter votre pompe de circulation, vous devrez aussi utiliser le contact sec, comme expliqué ci-dessous.

3. Connexion du contrôle de la pompe de circulation (contact sec)

⚠ Seul le relais d'une pompe de circulation on/off peut être raccordé au contact sec du contrôleur.

A partir du relais (contacteur) de votre pompe de circulation, vous pouvez utiliser l'adaptateur fourni pour relier votre pompe au contrôleur :

COUPEZ L'ALIMENTATION ÉLECTRIQUE DE LA POMPE PENDANT LA MANIPULATION DU RÉSEAU ÉLECTRIQUE.

1. Ouvrez l'adaptateur : dévissez-le dans le sens antihoraire (tenir les deux bouts noirs),



2. Dévissez le presse-étoupe (pièce bleue au bout arrondi) pour agrandir l'ouverture,
3. Faites passer les fils venus de la pompe de circulation par l'ouverture, puis à travers l'ensemble de l'adaptateur,
4. Serrez les fils à l'aide des vis,
5. Refermez l'adaptateur et serrez le presse-étoupe pour assurer l'étanchéité,
6. Branchez l'adaptateur au contrôleur selon le schéma ci-contre.

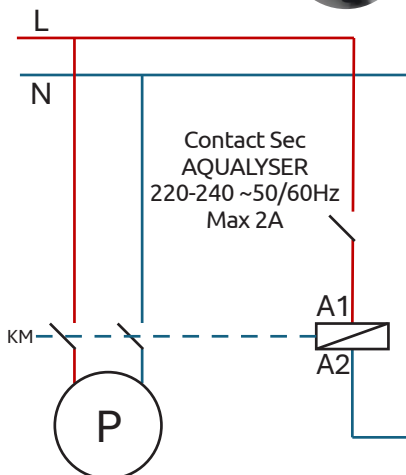



3. MISE EN SERVICE

3. Paramétrage

Au premier démarrage ou après une réinitialisation, vous devez suivre les étapes de paramétrage de l'appareil.



1. Choisissez votre langue

- Utilisez les flèches  et  pour sélectionner votre langue.
- Appuyez sur  (OK) pour valider.



2. Définissez les paramètres

- A la question « Avez-vous besoin de définir des paramètres ? », répondez « YES ». La réponse sélectionnée est colorée.
- Appuyez sur  (OK) pour valider.

3. Indiquez le volume de votre piscine

- Utilisez les flèches  et  pour renseigner le volume de votre piscine à plus ou moins 5 m³ près.
Par défaut, la taille renseignée est de 5 m³ afin d'éviter le surdosage de sel.
- Si besoin d'arrondir, choisissez l'arrondi supérieur.
- Appuyez sur  (OK) pour valider.

4. Sélectionnez le mode de fonctionnement

- Vous avez le choix entre le contrôle par ORP (automatique), le contrôle horaire (programmé) ou le contrôle selon le débit d'eau (manuel).
- Utilisez les flèches  et  pour sélectionner le mode de fonctionnement de votre choix. Appuyez sur  (OK) pour valider.



Remarque : Pour connaître la salinité de votre eau, démarrez la production d'Aqualyser puis patientez quelques minutes. En cas de salinité trop basse, Aqualyser vous indiquera la quantité de sel à ajouter.

4. UTILISATION



1. Déverrouiller le clavier

Après 15 minutes sans action, l'appareil se verrouille automatiquement.







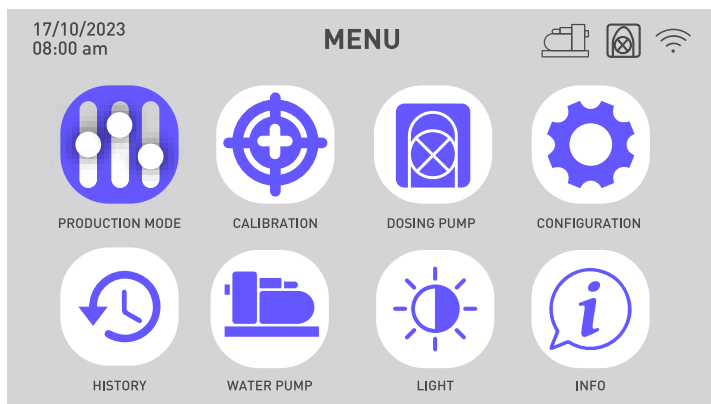

Lorsqu'il est verrouillé, l'écran affiche l'icône  en haut à droite.

Pour déverrouiller l'appareil, appuyez simultanément sur les touches retour  et  (OK) pendant 5 secondes.

2. Écran menu

Pour entrer ou sortir du menu, utilisez le bouton « menu »  ou « retour » .









	Choisir et régler le mode de fonctionnement		Consulter l'historique des deux derniers jours Consulter le rapport des erreurs rencontrées
	Procéder à l'étalonnage		Programmer la pompe de circulation
	Activer et paramétrer la pompe doseuse de pH		Modifier la luminosité de l'écran
	Activer le wifi Modifier l'heure et la date Modifier la langue de l'appareil		Contacter le support technique



4. UTILISATION

3. Choisir et régler le mode de fonctionnement

Menu > Mode d'utilisation

1. Pour modifier et/ou paramétrer le mode de fonctionnement, allez dans le menu  puis validez la sélection du menu « Mode d'utilisation »  en cliquant sur  (OK).
2. Utilisez les flèches  et  pour sélectionner le mode de fonctionnement de votre choix. Appuyez sur  (OK) pour valider.
Vous avez le choix entre trois modes de fonctionnement : contrôle par ORP, contrôle par le temps ou contrôle par le débit.



Modes de fonctionnement	Descriptif
CONTRÔLE PAR ORP (mode par défaut et recommandé)	Le fonctionnement de votre électrolyseur est automatisé en fonction de la valeur ORP relevé par la sonde ORP.
CONTRÔLE PAR LE TEMPS (en cas de soucis sur la sonde ORP)	Le fonctionnement de votre électrolyseur est programmé en fonction du temps de production de chlore demandé dans les paramètres. Veillez au temps de filtration.
CONTRÔLE PAR LE DÉBIT (en cas de soucis sur la sonde ORP)	Le fonctionnement de votre électrolyseur dépend du fonctionnement de votre pompe de circulation. Seul le temps d'inversion de polarité doit être défini. Ajustez votre taux de production.

3. La case sélectionnée est colorée. Utilisez les flèches  et  pour renseigner la valeur souhaitée puis, appuyez sur  (OK) pour valider et passer à la case suivante.

Paramètre	Descriptif
Point de consigne ORP	Il définit la valeur cible visée par la sonde ORP pour prendre la décision d'activer ou non votre électrolyseur. Le pas est de 10 mV.
Temps de production de chlore	Il définit le nombre d'heures pendant lesquelles votre électrolyseur fonctionne chaque jour. Le pas est de 1h.
Temps d'inversion de polarité	Penser à régler le temps d'inversion de polarité (2h / 4h / 6h / 8h) en fonction de la dureté de votre eau. Plus votre eau est dure, plus le temps d'inversion de polarité doit être court. Le pas est de 2h. L'inversion de polarité permet d'éviter le dépôt du calcaire.

4. UTILISATION









4. Activer et paramétrer la pompe doseuse de pH

Le bouton  permet d'activer et de désactiver rapidement la pompe doseuse de pH. Si la pompe doseuse est désactivée, le menu « Pompe doseuse » est grisé et non sélectionnable. Utilisez alors le bouton  pour pouvoir entrer dans les paramètres de la pompe doseuse de pH.

Lorsque la pompe doseuse est activée, l'icône  est visible en haut à droite de l'écran.













1. Vérifier la pompe doseuse

Menu > Pompe doseuse > Vérification

- Allez dans le menu , utilisez les flèches  et  pour sélectionner le menu « Pompe doseuse »  puis validez la sélection en cliquant sur  (OK).
- Utilisez les flèches  et  pour sélectionner « Vérification ». Appuyez sur  (OK) pour valider.
- Appuyez à nouveau sur  (OK) pour lancer la vérification. L'appareil vérifie qu'il peut démarrer la pompe doseuse. Une fenêtre contextuelle s'affiche pour vous indiquer si la procédure est réussie ou non. Si la pompe ne démarre pas, vérifiez et lubrifiez le tube santoprène et les galets. Au premier démarrage, si l'ensemble s'est figé, il faut aider les galets à tourner à l'aide d'un tournevis.











2. Amorcer la pompe doseuse

Menu > Pompe doseuse > Amorçage

- Allez dans le menu , utilisez les flèches  et  pour sélectionner le menu « Pompe doseuse »  puis validez la sélection en cliquant sur  (OK).
- Utilisez les flèches  et  pour sélectionner « Amorçage ». Appuyez sur  (OK) pour valider.
- Utilisez les flèches  et  pour modifier la valeur du temps d'amorçage. Le temps d'amorçage minimum est de 10 secondes et le maximum de 120 secondes, avec un pas de 10 secondes.
- Appuyez sur  (OK) pour valider et lancer l'amorçage. Une fenêtre contextuelle s'affiche pour vous indiquer si l'amorçage est réussi ou non.
- Pour sortir de ce menu, utilisez la flèche retour .

3. Régler la pompe doseuse

Menu > Pompe doseuse > Point de consigne pH

- Allez dans le menu , utilisez les flèches  et  pour sélectionner le menu « Pompe doseuse »  puis validez la sélection en cliquant sur  (OK).
- Si besoin, utilisez les flèches  et  pour sélectionner « Point de consigne pH ». Appuyez sur  (OK) pour valider.
- Utilisez les flèches  et  pour modifier la valeur du point de consigne pH.





4. UTILISATION

5. Procéder à l'étalonnage

Avant la première utilisation, ou lorsque vous changez une sonde, il est nécessaire de procéder à l'étalonnage de chaque sonde. Les solutions d'étalonnage sont fournies pour la première utilisation. La correction permet de calibrer les sondes sans avoir à utiliser une solution d'étalonnage.









1. Etalonner la sonde pH

Menu > Étalonage > Étalonage > Étalonage sonde pH

- Allez dans le menu , utilisez les flèches  et  pour sélectionner le menu « Etalonnage » . Vous arrivez dans le menu « Étalonage sonde pH ».
- Suivez les instructions à l'écran :
 - Rincer la sonde pH.
 - Plonger la tête de la sonde dans la solution tampon pH7.01.
 - Valider sur  (OK).
- Un compte à rebours de 5 minutes est lancé le temps de l'étalonnage. Gardez bien la sonde dans la solution tampon le temps de l'étalonnage.

2. Etalonner la sonde ORP





Menu > Étalonage > Étalonage > Étalonage sonde ORP

- Allez dans le menu , utilisez les flèches  et  pour sélectionner le menu « Etalonnage » . Valider avec  (OK).
- Utilisez les flèches  et  pour sélectionner le menu « Étalonage sonde ORP ».
- Suivez les instructions à l'écran :
 - Rincer la sonde ORP.
 - Plonger la tête de la sonde dans la solution tampon 470 mV.
 - Valider sur  (OK).
- Un compte à rebours de 10 minutes est lancé le temps de l'étalonnage. Gardez bien la sonde dans la solution tampon le temps de l'étalonnage.

3. Correction du pH

Menu > Étalonage > Correction > pH correction

Le pH de l'eau utilisée pour cette étape doit être connu. Pour cela, vous pouvez par exemple utiliser des bandelettes de test pH.





- Rincez la sonde pH .
- Plongez la sonde pH dans cette eau et validez avec  (OK).
- Attendez une minute.
- Utilisez les flèches  et  pour indiquer la valeur du pH mesurée.
- Valider avec  (OK) puis utilisez la flèche retour  pour sortir de ce menu.

4. UTILISATION

4. Correction de l'ORP

Menu > Étalonnage > Correction > ORP correction

L'ORP de l'eau utilisée pour cette étape doit être connu. Pour cela, vous pouvez par exemple utiliser un testeur ORP.

- Rincez la sonde ORP .
- Plongez la sonde ORP dans cette eau et validez avec  (OK).
- Attendez une minute.
- Utilisez les flèches  et  pour indiquez la valeur de l'ORP mesurée.
- Valider avec  (OK) puis utilisez la flèche retour  pour sortir de ce menu.









6. Programmer la pompe de filtration (option)

La pompe de filtration peut être activée directement ou bien programmée par cycles réguliers ou selon un à trois minuteurs.

Lorsque la fonction pompe est active, l'icône  est visible et fixe. Lorsque la pompe fonctionne, l'icône  clignote.











1. Activer la pompe de circulation

Menu > Pompe de filtration > OFF

- Pour activer la pompe de filtration, allez dans le menu , utilisez les flèches  et  pour sélectionner le menu « Pompe de filtration »  puis validez la sélection en cliquant sur  (OK).
- Utilisez les flèches  et  pour sélectionner «OFF» . Appuyez sur  (OK) pour valider.

2. Programmer selon un cycle régulier

Menu > Pompe de filtration > CYCLE

- Allez dans le menu , utilisez les flèches  et  pour sélectionner le menu « Pompe de filtration »  puis validez la sélection en cliquant sur  (OK).
- Utilisez les flèches  et  pour sélectionner « CYCLE » . Appuyez sur  (OK) pour valider.
- Utilisez les flèches  et  pour modifier la valeur des paramètres et  (OK) pour valider et passer d'une ligne à l'autre.

Dans le menu « CYCLE », vous pouvez également activer la fonction «Autocontrôle». Si elle est activée, cette fonction maintient automatiquement la mise en route de la pompe de filtration lorsque la valeur ORP est incorrecte.

















4. UTILISATION

Paramètre	Descriptif
Durée Temps d'exécution	Durée de fonctionnement de la pompe pendant un cycle. Le temps d'exécution ne peut ni être inférieur à 15 minutes ni excéder 120 minutes (2h). Le pas entre deux valeurs disponibles est de 15 minutes.
Fréquence Temps d'interval	Interval de temps entre l'arrêt de la pompe de filtration et son redémarrage. Il doit être compris entre 0 et 24h. Le pas entre deux valeurs disponibles est de 1 heure.

3. Programmer par des minuteurs









Menu > Pompe de filtration > MINUTEUR

Chaque minuteur est composé d'une heure de début, d'une heure de fin et de la fonction activer.

- Allez dans le menu , utilisez les flèches  et  pour sélectionner le menu « Pompe de circulation »  puis validez la sélection en cliquant sur  (OK).
- Utilisez les flèches  et  pour sélectionner « MINUTEUR ». Appuyez sur  (OK) pour valider.
- Utilisez les flèches  et  pour sélectionner un cycle à modifier. La ligne du cycle sélectionné est encadrée. Appuyez sur  (OK) pour valider.
- La case « début » est sélectionnée. Utilisez les flèches  et  pour modifier l'heure, par tranche de 15 minutes, ou appuyez sur  (OK) pour passer à la case suivante.
Si vous modifiez l'heure de début, l'heure de fin s'adapte automatiquement pour programmer une plage horaire de minimum 15 minutes ; et inversement : si vous modifiez l'heure de fin, l'heure de début s'adapte automatiquement pour programmer une plage horaire de minimum 15 minutes.
- Lorsque vous êtes sur le paramètre « activer », utilisez les flèches  et  pour modifier la valeur ON/OFF du bouton. Puis appuyez sur  (OK) pour valider la ligne.

7. Activer le wifi

Menu > Configuration > Wifi (OK > OK > OK)

- Allez dans le menu , utilisez les flèches  et  pour sélectionner le menu « Configuration »  et validez.
- Appuyez sur  (OK) pour entrer dans le menu « WiFi ».
- Mettez le bouton-poussoir à droite, à l'aide des flèches  et , pour activer le WiFi.
- Appuyez sur  (OK) pour valider. L'icône  se met à clignoter pendant l'appairage.







Le wifi doit être accessible dans le local technique. En cas de besoin, demandez conseil à votre revendeur. Vous pourriez avoir besoin d'installer [WifiLink](#).

4. UTILISATION











8. Modifier l'heure et la date

L'heure et la date sont automatiquement ajustées après la connexion au Wi-Fi.

Menu > Configuration > Temps











1. Allez dans le menu , utilisez les flèches  et  pour sélectionner le menu « Configuration »  et validez.
2. Utilisez les flèches  et  pour sélectionner le menu « Temps » puis validez  (OK).

Si vous avez activé le wifi, vérifiez la synchronisation à cette étape.

3. La valeur présélectionnée se met à clignoter. Utilisez les flèches  et  pour sélectionner la valeur à modifier puis validez  (OK).
4. Utilisez les flèches  et  pour modifier la valeur puis validez  (OK).
5. La valeur suivante est automatiquement sélectionnée et prête à être modifiée. Utilisez la flèche retour  pour revenir à l'état de présélection. Retournez à l'étape 3.
6. Pour sortir du menu « Temps », utilisez la flèche retour  plusieurs fois, ou menu , ou validez  (OK) l'année.











9. Modifier la langue de l'appareil

Menu > Configuration > Langues

1. Allez dans le menu , utilisez les flèches  et  pour sélectionner le menu « Configuration »  et validez.
2. Utilisez les flèches  et  pour sélectionner le menu « Langues » puis validez  (OK).
3. Utilisez les flèches  et  pour sélectionner votre langue puis validez  (OK). La langue de l'appareil se met à jour immédiatement.

10. Modifier les paramètres sonores







Menu > Configuration > Sons

1. Allez dans le menu , utilisez les flèches  et  pour sélectionner le menu « Configuration »  et validez.
2. Utilisez les flèches  et  pour sélectionner le menu « Sons » puis validez  (OK).
3. Utilisez les flèches  et  pour modifier la position des boutons poussoirs et validez  (OK) pour passer de l'un à l'autre.

4. UTILISATION

11. Modifier la luminosité de l'écran





Menu > Luminosité

1. Allez dans le menu , utilisez les flèches  et  pour sélectionner le menu « Luminosité »  et validez.
2. Utilisez les flèches  et  pour baisser ou augmenter la luminosité de l'écran.
3. Utilisez la flèche retour  pour revenir au menu principal.

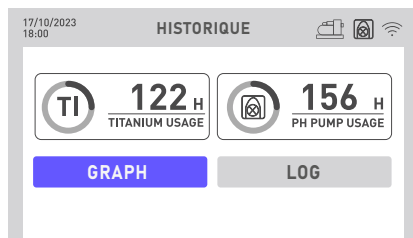
12. Consulter l'historique des deux derniers jours

Menu > Historique > Graph





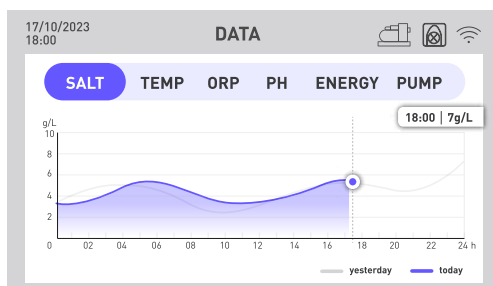

1. Allez dans le menu , utilisez les flèches  et  pour sélectionner le menu « Historique »  et validez.
Deux données sont accessibles sur cette page : les temps de fonctionnement de la pompe doseuse et de l'électrolyseur.
2. Validez  (OK) à nouveau pour entrer dans le menu « Graph ».











Ce menu permet d'accéder à différentes données sous forme de graphique au fil des heures. Une ligne bleu indique les données du jour et une ligne grise indique les données de la veille.

4. UTILISATION

3. Utilisez les flèches  et  pour sélectionner le menu de votre choix : la salinité, la température, l'ORP, le pH, la consommation d'énergie ou l'activation de la pompe de circulation.
4. Appuyez sur  (OK) pour que les valeurs exactes du jour, heure par heure, s'affichent dans un encart.
5. Utilisez la flèche retour  pour revenir dans le menu des données.



13. Consulter le rapport des erreurs rencontrées

Menu > Historique > Rapport

1. Allez dans le menu , utilisez les flèches  et  pour sélectionner le menu « Historique »  et validez.
2. Utilisez les flèches  et  pour sélectionner le menu « Rapport » puis validez  (OK). Cette page recense les erreurs rencontrées par l'appareil.
3. Utilisez les flèches  et  pour naviguer entre les différentes pages.

14. Contacter le support technique

Menu > Info > Aide

1. Allez dans le menu , utilisez les flèches  et  pour sélectionner le menu « Info » et validez.
2. Pour accéder aux données web du produit, scannez le QR code de gauche.
3. Pour envoyer un mail au service après-vente, scannez le QR code de droite.

5. APPLICATION

1. Téléchargement & Installation de l'application «Poolex»

À propos de l'application Poolex :

Le contrôle à distance de votre pompe à chaleur nécessite la création d'un compte « Poolex ».

L'application « Poolex » permet de contrôler à distance vos appareils de piscine, où que vous soyez. Vous pouvez ajouter et contrôler plusieurs appareils à la fois. Les appareils compatibles avec Smart Life ou Tuya (en fonction des pays), sont également compatibles avec l'application « Poolex ».

Avec l'application « Poolex » partagez avec d'autres comptes « Poolex » les appareils que vous avez paramétrés, recevez en temps réel des alertes de fonctionnement et créez des scénarios avec plusieurs appareils, en fonction des données météo de l'application (géolocalisation indispensable).

Utiliser l'application « Poolex », c'est aussi participer à l'amélioration continue de nos produits.

iOS :

Scannez ou recherchez « Poolex » sur l'App Store afin de télécharger l'application :



Attention, vérifiez bien la compatibilité de votre téléphone et la version de votre OS avant d'installer l'application.

Android :

Scannez ou recherchez « Poolex » sur Google Play afin de télécharger l'application :



Attention, vérifiez bien la compatibilité de votre téléphone et la version de votre OS avant d'installer l'application.

5. APPLICATION

2. Appairer votre électrolyseur combiné

Pour lancer l'appairage (mode de couplage) de votre appareil, suivez les étapes suivantes :

1. Vérifiez que votre wifi est activé et compatible avec l'application : **L'application « Poolex » ne supporte que les réseaux WiFi 2.4 GHz.**

Si votre réseau WiFi utilise la fréquence 5GHz, rendez-vous dans l'interface de votre réseau WiFi domestique pour créer un second réseau WiFi 2.4 GHz (disponible pour la plupart des Box Internet, routeurs et point d'accès WiFi).

2. Lancez l'application Poolex et créez un compte.
3. Appuyez simultanément sur les flèches ◀ et ▶ pendant 5 secondes.

Sur votre application, allez dans l'onglet « Ajouter un appareil ».



Votre électrolyseur combiné apparaît dans cet onglet sur l'application lorsque l'appairage est lancé. Sélectionnez-le et validez l'ajout.





Le wifi doit être accessible dans le local technique. En cas de besoin, demandez conseil à votre revendeur. Vous pourriez avoir besoin d'installer [WifiLink](#).

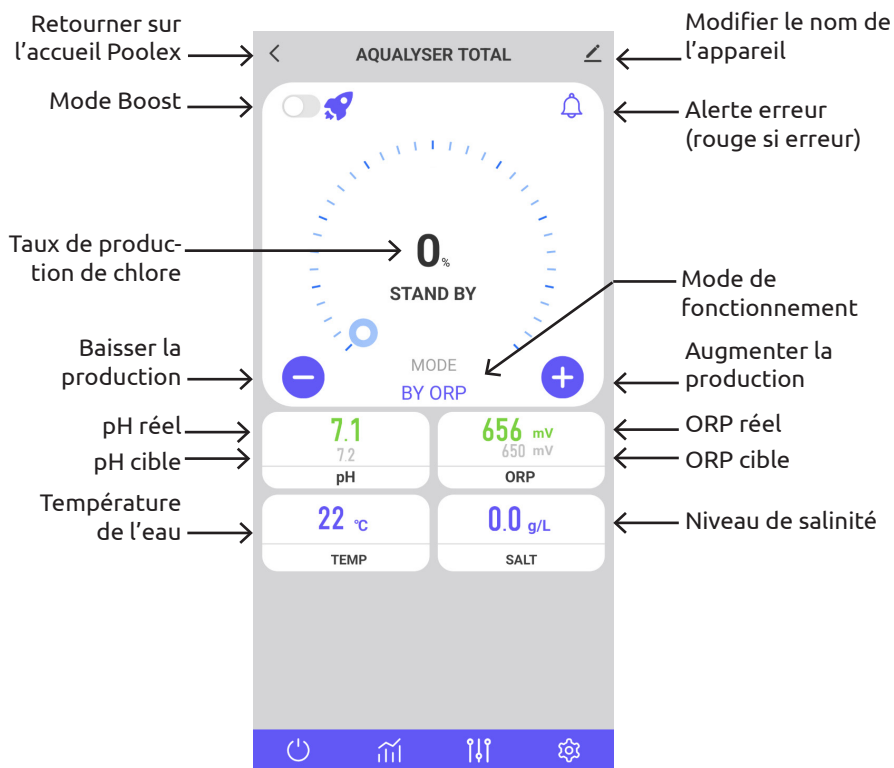

5. APPLICATION

3. Interface



-  Démarrer ou arrêter l'électrolyseur combiné
-  Accéder aux graphiques donnant les valeurs des deux derniers jours
-  Modifier le mode de fonctionnement de l'électrolyseur
-  Régler les paramètres de l'électrolyseur

5. APPLICATION

Les erreurs sont mises en évidence par un encadré rouge afin de vous simplifier le suivi de vos paramètres.

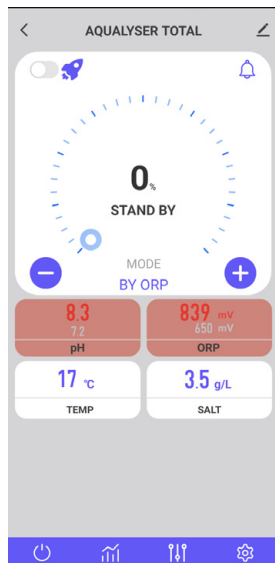

FR

4. Modifier le mode de fonctionnement

Pour modifier le mode de fonctionnement, appuyez sur . La fenêtre de sélection du mode de fonctionnement s'ouvre.

Appuyez sur le mode de fonctionnement souhaité.

Le mode par défaut, qui est le contrôle par ORP, est recommandé pour profiter de toutes les fonctionnalités de votre électrolyseur combiné.

Les modes dégradés, qui sont le contrôle par le temps et le contrôle par le débit, sont prévus pour remédier temporairement à un dysfonctionnement de la sonde ORP. Voir «3. Choisir et régler le mode de fonctionnement», page 28, pour plus d'informations.

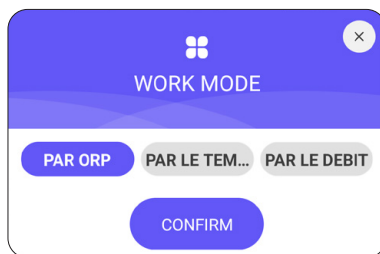

5. APPLICATION



5. Modifier le taux de production

Pour modifier le taux de production de chlore, utilisez les boutons **+** et **-**. Chaque appui incrémente +/- 20% de production.



1. Le mode BOOST

Le mode BOOST permet de monter le taux de production à 100% pendant 24h.

Appuyez sur le bouton-poussoir  à gauche de l'icône  pour activer ou désactiver le mode BOOST.

2. Recommandations

Ajustez le taux de production en fonction des besoins de votre piscine.

Un taux plus bas consommera moins d'énergie.

Un taux plus haut sera nécessaire en cas de forte fréquentation et en cas de forte température.

Rincez-vous avant d'entrer dans la piscine pour réduire les besoins en chlore.



6. Modifier les paramètres du mode sélectionné

Pour régler le mode sélectionné, appuyez sur le bouton .

Le menu réglage s'adapte en fonction du mode sélectionné.

Paramètre	Descriptif
Point de consigne ORP	Il définit la valeur cible visée par la sonde ORP pour prendre la décision d'activer ou non votre électrolyseur. Le pas est de 10 mV.
Temps de production de chlore	Il définit le nombre d'heures pendant lesquelles votre électrolyseur fonctionne chaque jour. Le pas est de 1h.
Temps d'inversion de polarité	Penser à régler le temps d'inversion de polarité (2h / 4h / 6h / 8h) en fonction de la dureté de votre eau. Plus votre eau est dure, plus le temps d'inversion de polarité doit être court. Le pas est de 2h. L'inversion de polarité permet d'éviter le dépôt du calcaire.



5. APPLICATION

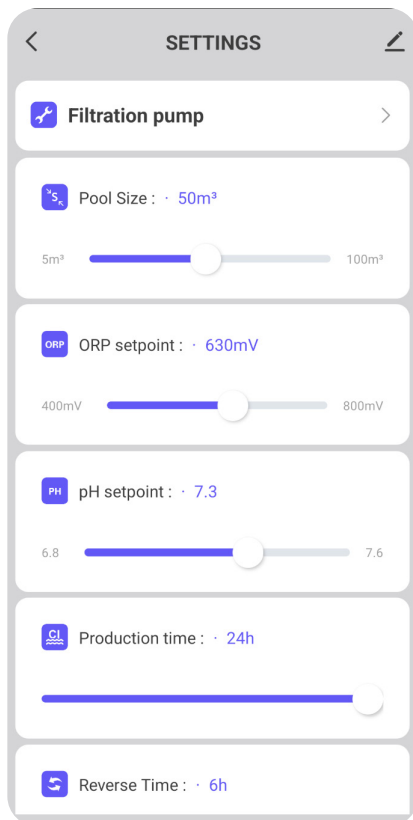

7. Consulter l'historique des erreurs

Lorsqu'une erreur est détectée, le bouton  devient rouge.

Utilisez alors le bouton  pour accéder à l'historique des erreurs.

La date y est renseignée selon le format « année / mois / jour ».

Consultez la partie «2. Diagnostic et résolutions», page 48, pour connaître le détail et les solutions associés à chaque erreur.

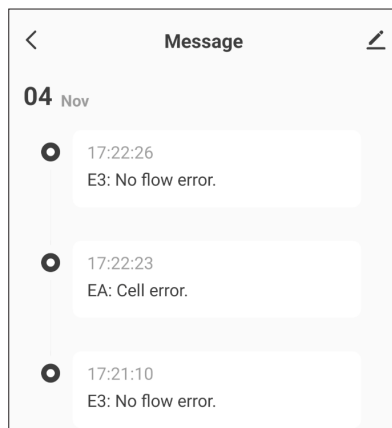

5. APPLICATION

8. Consulter les données de l'appareil

Les données de chaque sonde (salinité, température, ORP, PH, débit) et de la consommation d'énergie.

Ces données sont présentées sous forme de graphique au fil des heures.

Utilisez la flèche située à gauche de la date pour voir les données de la veille et la flèche à droite de la date pour retourner au jour présent.

Cliquez sur la ligne pour obtenir une valeur à un moment T.

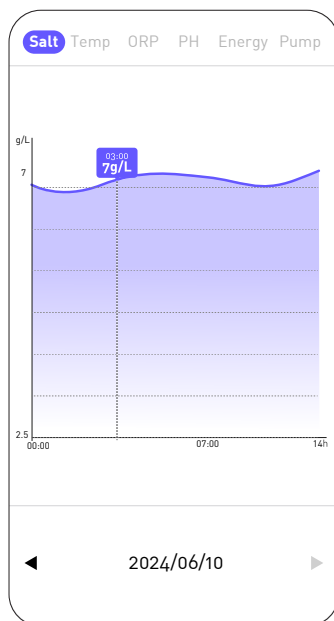
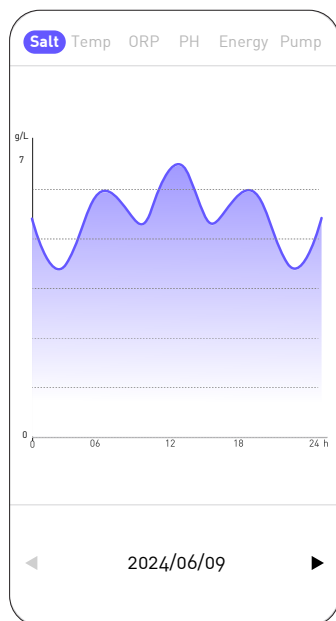

La courbe « Salt » donne la quantité de sel dans l'eau en g/L au fil de la journée.

La courbe « Temp » donne la température en °C au fil de la journée.

La courbe « ORP » donne la valeur ORP en mV au fil de la journée.

La courbe « PH » donne le pH au fil de la journée.

La courbe « Energy » donne la consommation en W au fil de la journée.

La courbe « Pump » signale si la pompe de circulation est active (1) ou non (0).

5. APPLICATION

FR

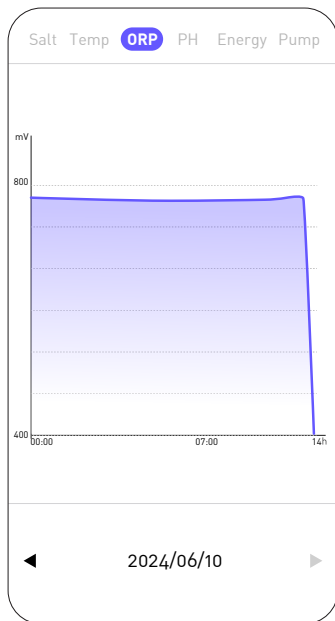
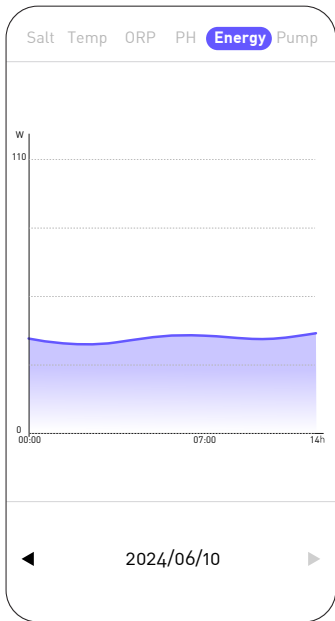
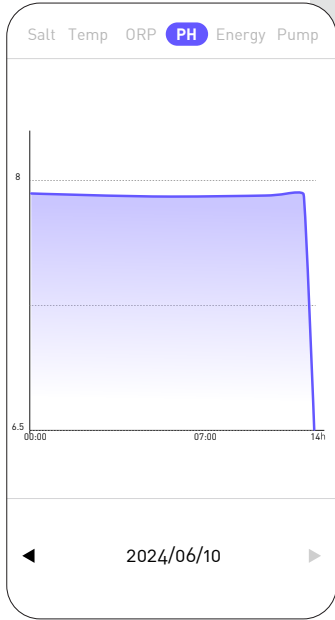
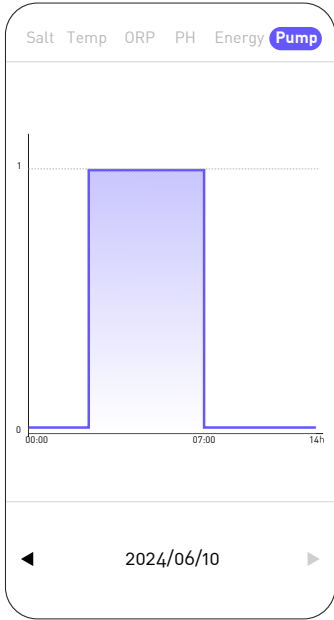
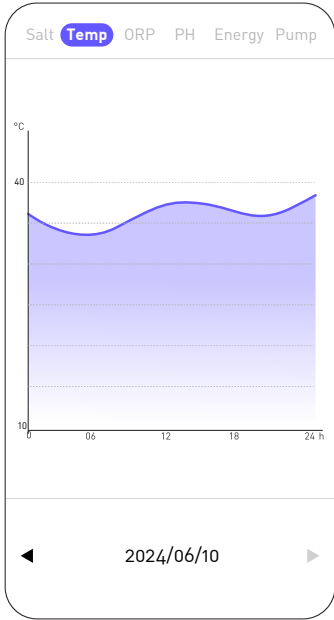

5. ENTRETIEN

1. Entretien général

Les opérations périodiques d'entretien sont très importantes pour le bon fonctionnement à long terme. Il faut effectuer ces opérations de manière systématique et méticuleuse, en suivant les conseils suivants.

- Contrôlez périodiquement le niveau du réservoir qui contient la solution ph-moins, afin d'éviter que la pompe doseuse ne marche à vide.
- Contrôlez que les tuyaux d'aspiration et de refoulement ne contiennent pas d'impuretés. Les impuretés peuvent endommager le tuyau du corps de la pompe et engendrer une anomalie dans le refoulement.
- Contrôlez régulièrement le fonctionnement de la pompe doseuse, en contrôlant l'état du filtre de la pompe. L'engorgement du filtre peut causer la diminution du débit.
- Contrôlez que les sondes ne sont pas encrassées.
- Nettoyez la cellule d'électrolyseur 1 à 2 fois par saison.
- Vérifiez le taux du stabilisant (Acide Cyanurique) concentration de 20 à 50 ppm
- Vérifiez la présence de phosphates et de nitrates, qui contribuent généralement à une forte demande en chlore : si les tests sont positifs, procédez à un traitement de choc avec un agent oxydant.
- N'utilisez pas de fertilisant à proximité de votre piscine. Les fertilisants sont une des nombreuses sources contenant des Nitrates ou des Phosphates, provoquant une demande élevée en chlore dans l'eau de la piscine et des dépôts sur la cellule.
- Autant que possible, installez le système (contrôleur, pompe doseuse et électrolyseur) à l'ombre ou à l'abri de la lumière du soleil.

2. Nettoyage de la cellule d'électrolyseur

ATTENTION - Toujours utiliser un produit spécifique détartrant pour cellule d'électrolyseur de piscine et respecter scrupuleusement les consignes d'usage et de sécurité du fabricant.

L'utilisation d'un produit inadapté ou trop concentré (acide pur) peut causer des dommages visibles et irréversibles à la cellule, qui ne sont pas couverts par la garantie et peuvent potentiellement être dangereux.

Lorsque vous nettoyez la cellule, portez toujours une protection adaptée telle que des gants de caoutchouc et une protection oculaire.

Travaillez toujours dans une zone correctement ventilée. Les éclaboussures d'acide peuvent provoquer des blessures graves et/ou des dégâts matériels.

Ne jamais mettre de l'eau dans l'acide.

5. ENTRETIEN

Procédure :

1. Couper toute alimentation électrique, et fermer les vannes de retour selon les cas.
2. Débrancher le câble du transformateur.
3. Dévisser les écrous filetés autour des raccords en PVC qui relient la cellule à la tuyauterie.
4. Vider l'eau résiduelle (laisser s'écouler dans un récipient pour la remettre dans la piscine).
5. Sortir entièrement la cellule des raccords union. NE PAS tirer ou porter la cellule par son câble.
6. A l'aide d'un bouchon de nettoyage (par exemple réf. CL-TSLCAP), boucher une extrémité et maintenir la cellule en position verticale, bouchon vers le bas.
7. Verser le détartrant directement dans la cellule jusqu'à ce qu'il recouvre l'ensemble des plaques.
8. Attendre 10 à 20 minutes en agitant régulièrement le tube.
9. Vérifier qu'il ne reste plus de tartre. Au besoin, recommencer l'opération.
10. Lorsqu'il ne reste plus de tartre, rincer et réinstaller la cellule.

3. Hivernage

1. Pompe doseuse

Le tube de la pompe est l'élément à protéger lors de la mise en hivernage de l'installation.

Il est recommandé de pomper de l'eau claire pour rincer le tube et éviter l'attaque chimique au repos.

Afin de ne pas presser le tube dans la partie qui aspire le produit, veuillez tourner le galet rotatif dans le sens horaire pour l'orienter comme indiqué.

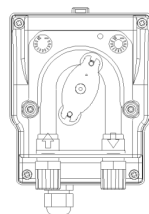

2. Électrolyseur

Lorsque les températures sont basses, très peu de chlore est nécessaire. Cependant, en dessous de 10°C, l'électrolyseur ne produira pas de chlore et passera en erreur, cette caractéristique permet d'allonger la durée de vie de la cellule. Si la température de l'eau continue à descendre jusqu'à geler, la cellule sera endommagée par l'eau glacée tout autant que la plomberie de votre piscine. Avant le premier gel, il convient par précaution de démonter la cellule en fermant le "bypass" pour isoler le circuit. Conservez votre cellule dans un lieu sec.

4. Remplacement de la cellule d'électrolyse

Lorsque les plaques de titane situées à l'intérieur de la cellule d'électrolyse ont atteint la fin de leur durée de vie (après environ 10000h), il est possible de les remplacer. Aussi, afin de garantir la qualité et la valeur, seules des pièces de rechange originales doivent être utilisées.

5. ENTRETIEN

5. Remplacement du tube de la pompe doseuse

1. Ouvrez la face avant du boîtier pour enlever le couvercle transparent.
2. Enlever le vieux tuyau en débloquant d'abord le raccordement de gauche. Tourner le galet rotatif dans le sens de la flèche pour libérer le tuyau jusqu'au raccordement de droite.
3. Insérer le raccordement de gauche du nouveau tuyau dans l'emplacement adaptée, en faisant attention que la partie arrondie se positionne vers l'intérieur.
4. Tourner le galet rotatif dans le sens horaire pour positionner le tuyau correctement.
5. Insérer le raccord de droite dans son emplacement.
6. Présenter le couvercle sur la pompe et visser les deux vis de la face avant du boîtier.

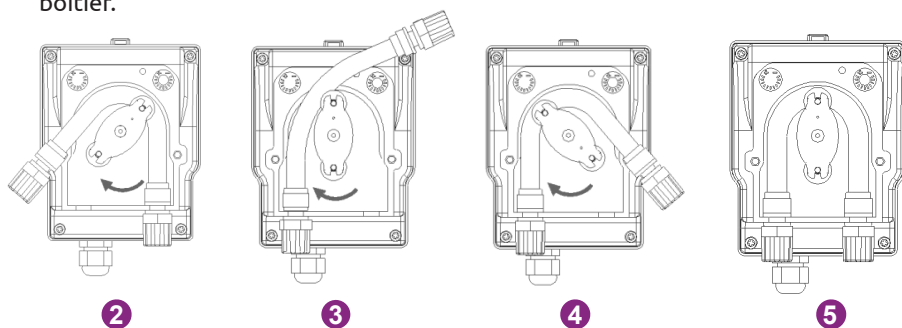

6. Ajout du sel

1. Niveau de sel requis

Le système peut fonctionner dans une large plage de salinité, allant d'un minimum de 2700 ppm (parties par million) jusqu'à 4500 ppm. Toutefois, la concentration idéale en sel est d'environ 3000 ppm.

Afin d'atteindre ce niveau de salinité, ajoutez environ 3 kg de sel, norme EN 16401, pour 1m³ d'eau (ou 25 livres de sel pour 1 000 gallons d'eau).

Lorsque le niveau de salinité est trop bas, le code erreur E5 s'affiche pour vous prévenir de l'action à réaliser. Si vous avez correctement paramétré le volume de votre bassin, le coffret de pilotage vous recommande la quantité de sel à ajouter. Nous vous recommandons malgré tout de vérifier régulièrement vos paramètres.

2. Procédé de l'ajout de sel

- a. Préparer la quantité de sel nécessaire.
- b. Eteindre la cellule.
- c. Repérer l'extrémité la plus profonde de la piscine.
- d. Vider le sel nécessaire à cet endroit (l'extrémité la plus profonde de la piscine).
- e. Mettre en marche la pompe de filtration en continu pendant au moins 24h/48h afin de faire circuler l'eau et de dissoudre tout le sel.

6. DÉPANNAGE

En cas d' eau verte (sortie d'hivernage, très forte température), l'électrolyseur ne pourra pas rattraper l'eau. Un ajout ponctuel de galet de chlore pourra être nécessaire. Pour cela, ne pas mettre directement le chlore dans le skimmer, mais plutôt dans un diffuseur flottant.

En cas de nécessité de faire un traitement choc au chlore, veillez à éteindre au préalable l'électrolyseur pour ne pas endommager la cellule.

N'utilisez pas de chlore stabilisé. Préférez de l'hypochlorite.

1. Vérifications de l'ensemble du système

Bien que notre électrolyseur soit fabriqué avec toutes les précautions nécessaires, il se peut que celui-ci tombe en panne.

En cas de défaut et/ou de dysfonctionnement, l'alimentation électrique doit être coupée et aucune tentative de réparation de la panne ne doit être entreprise. Les travaux de réparation ne doivent être effectués que par un service d'assistance technique agréé en utilisant des pièces détachées originales.

Le non-respect des clauses précitées peut exercer une influence négative sur le fonctionnement en toute sécurité du contrôleur.

Cependant, d'autres facteurs inhérents à l'appareil peuvent impacter les performances du traitement. En cas de problème sur la qualité de votre eau (eau commençant à verdier), merci de vérifier les points suivant :

- Vérifier que la prise électrique est toujours branchée
- Vérifier que l'alimentation est toujours présente et que la protection différentielle ne soit pas déclenchée (ou le disjoncteur en amont). En cas de doute, faire appel à un professionnel.
- Vérifier que les paramètres de l'eau (taux de sel, taux de stabilisant, pH puis éventuellement TH et TAC) soient corrects
- Vérifier que le débit d'eau soit compris entre 2m³/h et 10m³/h
- Vérifier que le temps de filtration est suffisamment long :

$$\text{Temps filtration} = (T^{\circ}\text{eau})/2$$

Afin d'obtenir un traitement optimal, nous vous conseillons de **bien sélectionner le mode en fonction de la température de votre eau**, et d'utiliser les deux modes BOOST si les conditions l'imposent (forte température ou forte fréquentation). En fonction de votre usage et de votre bassin (volume, exposition à la végétation, au soleil...), un changement de mode à la hausse ou à la baisse peut être nécessaire. Ces modes sont des modes pré-réglés : ils redémarrent chaque jour à l'heure où le mode a été sélectionné.

Si malgré cela vous rencontrez des problèmes alors, peut être que votre électrolyseur est en panne. Aussi, l'électrolyseur dispose d'un système d'autodiagnostic permettant de vous indiquer un éventuel problème par l'intermédiaire de codes d'erreurs.

6. DÉPANNAGE

2. Diagnostic et résolutions

Votre contrôleur est muni d'un système d'autodiagnostic des pannes et des tâches d'entretien régulier. Veuillez vous référer au tableau ci-contre pour plus d'informations.

Code	Erreur	Solution
E1	Protection contre surchauffe.	Coupez l'alimentation. Vérifiez le câblage/temp.
E2	Température de l'eau anormale.	Vérifiez les limites de température de l'eau (min/max). La plage normale de fonctionnement de température d'eau est comprise entre 10°C et 45°C. Si la température de l'eau de votre piscine est < 10°C pensez à hiverner votre produit. Si la température de l'eau de votre piscine est effectivement > 45°C, éteignez l'électrolyseur et attendez que la température d'eau revienne dans la plage de fonctionnement. Si la température réelle de l'eau est dans la plage de fonctionnement, alors vérifiez la présence simultanée de l'erreur E3 ou E7
E3	Pas de débit d'eau.	Vérifiez ou nettoyez les tuyaux et la pompe pour s'assurer d'un débit suffisant. La plage normale de fonctionnement du détecteur de débit est comprise entre 2m ³ /h et 10m ³ /h. Si le temps de filtration quotidien est divisé en plusieurs plages et que les temps des plages sont plus courts que le temps de traitement alors cette erreur peut apparaître temporairement pendant les pauses entre les plages jusqu'à ce que le temps de traitement soit terminé sur les plages ultérieures. Vérifiez que le temps de filtration est suffisamment long pour englober l'ensemble du temps de traitement. Vérifiez que le "bypass" fait passer assez d'eau dans la cellule et que les vannes soient bien réglées Vérifiez que le filtre ne soit pas encrassé / encombré (le cas échéant, le nettoyer) Vérifiez que le débit de la pompe soit suffisant Vérifiez la présence de débris / tartre dans la cellule pouvant coincer le détecteur (le cas échéant, voir «2. Nettoyage de la cellule d'électrolyseur», page 44). Si tout cela est respecté, mais que l'erreur persiste, contactez le SAV pour un éventuel remplacement du détecteur de débit.

6. DÉPANNAGE

Code	Erreur	Solution
E4	Fonctionnement anormal de la pompe péristaltique.	Vérifiez le câblage de la pompe. Contrôlez que les tuyaux d'aspiration et de refoulement ne contiennent pas d'impuretés. Les impuretés peuvent endommager le tuyau du corps de la pompe et engendrer une anomalie dans le refoulement. Contrôlez l'état du filtre de la pompe. L'engorgement du filtre peut causer la diminution du débit.
E5	Faible salinité de l'eau.	Ajoutez du sel. La plage normale de fonctionnement de concentration en sel est de 2700 à 4500 ppm. Toutefois, la concentration idéale en sel est d'environ 3000 ppm. Afin d'atteindre ce niveau de salinité, ajoutez environ 3 kg de sel pour 1m ³ d'eau (ou 25 livres de sel pour 1 000 gallons d'eau). Avant d'ajouter du sel, réalisez TOUJOURS un test afin de mesurer les niveaux de sel préexistants (bandelettes ou testeur électronique). N'utilisez que du sel conforme à la norme EN 16401 pour assurer la durée de vie et la performance de la cellule d'électrolyse. Il ne faut pas allumer la cellule d'électrolyse avant d'ajouter le sel et que celui-ci soit totalement dissous. En été, le sel peut avoir besoin de 24 à 48 heures pour se dissoudre, et encore plus longtemps en hiver.
E6	Température anormale de la partie électronique.	Débranchez le transformateur, attendez 1min puis rebranchez-le. Si l'erreur persiste, contactez le SAV pour un remplacement des cartes électroniques correspondantes.
E7	Température anormale de l'eau.	Redémarrez l'appareil.
E8	Tension secteur anormale	Vérifiez la tension d'entrée. Si l'erreur persiste, contactez le SAV pour un remplacement du transformateur ou de la cellule.
E9	Courant d'électrolyse anormal.	Redémarrez l'appareil. Si l'erreur persiste, contactez le SAV pour un remplacement de la cellule.

6. DÉPANNAGE

Code	Erreur	Solution
EA	Fonctionnement anormal de l'électrode.	Redémarrez l'appareil.
T1	Entretien calibrage	Calibrez la sonde pH/ORP (3 mois/temps)
T2	Entretien électrodes	Vérifiez le remplacement du jeu d'électrodes (6 mois/temps)
T3	Entretien électrodes	Vérifiez le remplacement du jeu d'électrodes (accumulé 10 000 heures)
T4	Entretien flexible pompe	Contrôlez le remplacement du flexible de la pompe péristaltique (cumulé 12 mois)
T5	Entretien pompe	Contrôlez le remplacement de la pompe péristaltique (800 heures cumulées)

7. GARANTIE

La société Poolstar garantit au propriétaire d'origine les défauts matériels et les défauts de fabrication du contrôleur ORP pendant une période de **cinq (5) ans ou une durée de 10 000 heures** de fonctionnement.

Les sondes sont des composants consommables non concernés par la garantie.

La date d'entrée en vigueur de la garantie est la date de dernière facturation.

La garantie ne s'applique pas dans les cas suivants :

- Dysfonctionnement ou dommage dérivant d'une installation, d'une utilisation ou d'une réparation non conforme aux consignes de sécurité.
- Dysfonctionnement ou dommage dérivant d'un milieu chimique impropre de la piscine.
- Dysfonctionnement ou dommage dérivant de conditions impropres à la destination d'usage de l'appareil.
- Dommage dérivant d'une négligence, d'un accident ou de cas de force majeure.
- Dysfonctionnement ou dommage dérivant de l'utilisation d'accessoires non autorisés.

Les réparations prises en charge pendant la période de garantie doivent être approuvées avant leur réalisation et confiées à un technicien agréé. La garantie est caduque en cas de réparation de l'appareil par une personne non autorisée par la société Poolstar.

Les pièces garanties seront remplacées ou réparées à la discrétion de Poolstar. Les pièces défectueuses doivent être retournées dans nos ateliers pendant la période de garantie pour être prises en charge. La garantie ne couvre pas les frais de main-d'œuvre ou de remplacement non autorisés. Le retour de la pièce défectueuse n'est pas pris en charge par la garantie.

! PLEASE READ CAREFULLY !

**These installation instructions form an integral part of the product.
They must be given to the installer and kept by the user.**

If you lose this manual, please visit our website:

www.poolex.fr

The warnings and guidelines contained in this manual must be carefully read and understood as they provide important information concerning the safe handling and operation of the chlorinator. **We recommend that you keep this manual handy for future reference.**

Installation must be performed by a qualified professional in accordance with regulations in force and the manufacturer's instructions. Errors made during installation can cause physical injuries to people and animals as well as mechanical damage for which the manufacturer shall not be held liable.

After unpacking the chlorinator, please check the contents for any damage.

Before plugging in the chlorinator, ensure that the instructions provided in this manual are compatible with actual installation conditions and do not exceed the maximum authorised limits for the product in question.

In the event of a defect and/or malfunction, electrical power must be switched off and no attempts to repair the fault should be made. Repairs must be carried out by an authorised technician using original spare parts. Non-compliance with the aforementioned clauses can negatively impact the safe operation of the chlorinator.

In order to guarantee the efficiency and proper functioning of the chlorinator, it must be regularly maintained in accordance with the instructions provided.

In the event the chlorinator is sold or transferred to another party, please ensure that all technical documentation is given to the new owner together with the equipment.

This chlorinator is designed exclusively to treat swimming pools. Any other use is considered inappropriate, incorrect and potentially dangerous.

All contractual and extra-contractual liability on the part of the manufacturer / distributor shall be considered null and void in the event of damage caused by errors in the installation or operation, or due to non-compliance with the instructions provided in this manual and standards in force for the installation of equipment discussed in this document.

CONTENTS

1. Warnings	55
2. Description	56
1. Package contents	56
2. Other equipment required	56
3. Operating principle	57
4. Operating limits	58
5. Recommended rate tables	59
6. Technical specifications	60
7. Dimensions	60
8. Exploded views	63
9. Control panel	66
3. Getting started	71
1. Hydraulic installation	71
2. Electrical installation	72
3. Setting	74
4. Use	75
1. Unlock the keyboard	75
2. Menu screen	75
3. Choosing and setting the operating mode	76
4. Activating and configuring the pH metering pump	77
5. Calibration	78
6. Programming the filtration pump (optional)	79
7. Activate wifi	80
8. Changing the time and date	81
9. Changing the device language	81
10. Modify sound settings	81
11. Change screen brightness	82
12. View the history of the last two days	82
13. Consult the report on errors encountered	83
14. Contact technical support	83
5. Application	84
1. Download & Installation of the «Poolex» application	84
2. Pairing your combination chlorinator	85
3. Interface	86
4. Modify the operating mode	87

5. Changing the production rate.....	88
6. Modify the parameters of the selected mode.....	88
7. View error history.....	89
8. View device data.....	90

5. Maintenance 92

1. Entretien général.....	92
2. Cleaning the electrolyser cell.....	92
3. Wintering.....	93
4. Replacing the electrolysis cell.....	93
5. Replacing the dosing pump tube.....	94
6. Adding salt.....	94

6. Dépannage 95

1. Checks on the entire system.....	95
2. Diagnosis and resolutions.....	96

7. Warranty 99

1. WARNINGS

Installation and maintenance of any upstream electrical components must be performed by a qualified electrician. Failing to do so may result in electric shock, serious injury, property damage and even death.

Prior to any maintenance or operation, ensure that the salt chlorinator and any other devices are shut down and the main power supply is off.

The salt chlorinator's external power adaptor must be connected to a main power supply separate from the filtration system (no feedback control), equipped with a 30mA residual current device and an earthing system.

The salt chlorinator must be plugged into an outlet located in a well-ventilated area to prevent overheating. Do not plug the salt chlorinator into an outlet where it could be damaged by humidity or rain.

The person responsible for installing the chlorinator must carefully read this manual. In the event of a malfunction or erroneous operation, please contact the nearest authorised reseller or technical support.

If a part is damaged, ensure a replacement is purchased from the manufacturer or an authorised reseller.

NOT COMPLYING WITH THESE WARNINGS CAN RESULT IN PROPERTY DAMAGE, ELECTRIC SHOCK, COMPLICATIONS OR OTHER SERIOUS INJURIES AND EVEN DEATH.

WARNING - To avoid the risk of injury, do not allow children to operate this device.



WARNING - Intensive use of the pool (or spa) or high temperatures may require an increased level of chlorine production in order to maintain adequate levels of free chlorine.

If used in an indoor swimming pool, under cover or cover, check the chlorine level regularly (< 2ppm) and ventilate regularly.

2. DESCRIPTION

1. Package contents

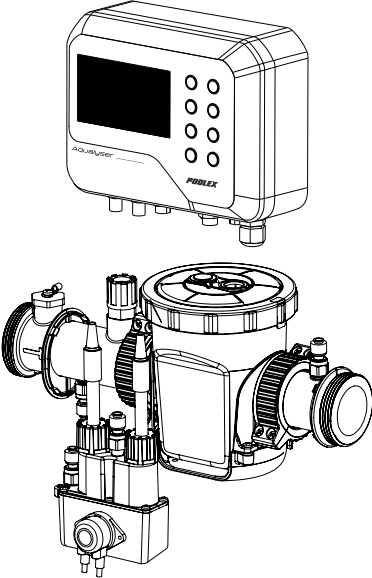
On receipt, please check that your parcel contains :

Aqualyser FLEX	Aqualyser TOTAL
<ul style="list-style-type: none">• the control box with its power cable• electrolyser cell• the pH dosing pump on the probe holder• the pH probe and its connection• the ORP probe and its connection• 2 x 2" connections (D50)• this installation and user manual	<ul style="list-style-type: none">• the control box containing the electrolyser cell and the probe holder, with its power cable• the pH dosing pump• the pH probe and its connection• the ORP probe and its connection• 2 x 2" connections (D50)• this installation and user manual
 The image shows two components of the Aqualyser FLEX package. The top component is a rectangular control box with a digital display screen on the left and several indicator lights and buttons on the right. The bottom component is a complex assembly of a dosing pump, a probe holder, and various electrical connections.	 The image shows the Aqualyser TOTAL control box, which is a larger, more integrated unit. It features a digital display screen on the top front panel, a large circular dial on the right side, and a probe holder assembly at the bottom right. The brand name 'Aqualyser' is visible on the front panel.

2. Other equipment required

You will also need a can of pH reducing liquid (sulphuric acid base) and calibration solutions pH 7.01 and ORP 470 mV.

2. DESCRIPTION

3. Operating principle

Salt chlorination of a pool works by using salt electrolysis to disinfect the water; this electrochemical process converts the salt present in the water into a disinfectant (hypochlorite ions).

Once this process is complete, hypochlorite turns back into salt after coming into contact with organic material (bacteria, cells) or under the effect of UV rays or other sources of light, starting the cycle over again.

In order to maintain a good level of disinfectant in the water, the following guidelines must be respected:

- A proper concentration of salt in the water: **3 g/l**
- Adequate filtration time. As a reminder, a good estimate is:

$$\text{Filtration Time} = T \text{ water} / 2$$

- A good water balance with a pH between 7.0 and 7.8 (for more information see Taylor watergram)
- Regular cleaning of your pool to remove any plant debris
- In case of frequent use, consider using the boost function.

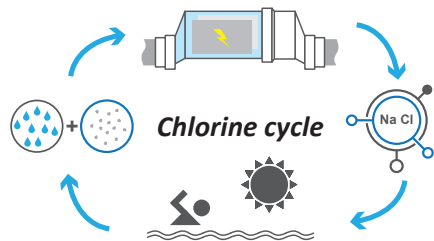

The more protected the pool, the lower the chlorine requirement.

The more people use the pool, the higher the chlorine requirement.

The combined chlorinator controller automatically coordinates your chlorinator, pH dosing pump and circulation pump.

Three operating modes are available:

- ORP control (automatic)
- Time control (programmed)
- Water flow control (manual/programmed)

ORP (oxidation reduction potential) or redox is an indicator of water quality based on the concentration of free chlorine in the water, as well as the pH and all the other elements present in the water. The ORP sensor, connected to the controller and the pH dosing pump, allows you to check the needs of your water in real time. The controller receives the ORP value of your water and adjusts the chlorine production and the activity of the pH dosing pump. According to the WHO, an ORP value of 650 mV guarantees disinfected water. Your controller allows you to choose a value between 400 mV and 800 mV. Preferably choose a value between 650 mV and 750 mV.

When time control is selected, chlorine production depends on the programmed time.

When flow control is selected, chlorine production depends on the operation of the circulation pump. When the flow rate is detected, production is triggered. Depending on the operation of your circulation pump, this mode can also be automated.

In all cases, your controller warns you when the salinity of the water is too low. The E5 error is displayed to let you know that it's time to add salt.

2. DESCRIPTION

The controller also warns you when it is time to replace your pH metering pump (peristaltic pump) or any other component. See section «7. Troubleshooting», page 40, for more information.

WARNING - Salt water chlorination alone will not clear up green water by itself. In the event of algae appearing (e.g. after a period of high temperatures or frequent use), it may be necessary to supplement with chlorine tablets. Do not put the chlorine tablets directly into the skimmer; use a floating dispenser.

4. Operating limits

The filtration time should be long enough to suit your pool. As with any swimming pool, take care to maintain a good chemical balance in the water, including pH, alkaline content and calcium levels.

The use of an electrolyzer requires maintaining good levels of salt and stabilizer to avoid corrosion or scaling. Check your water at least once a week to check the values of the basic parameters. For added safety, have the pool water tested by a professional at least twice a season.

Your pool shop can not only supply you with the chemicals you will need, but can also advise you on the procedures to follow to adjust the chemical properties of the water. Inform them that you are using a salt-based chlorinator.

Temperature also has a major effect on the correct use of the chlorinator:

- A water temperature below 10°C will render the system inoperative (E2 alarm).
- Water temperatures above 32°C will reduce the effects of hypochlorite. If these high temperatures persist, we recommend adding chlorine pebbles, not directly into the skimmer but rather into a floating diffuser.

ORP measurement is influenced not only by the chlorine level but also by the pH and all the other elements present in the water. Your controller ensures the stability of the pH and the free chlorine content of the water. You still need to check the stabiliser level, total alkalinity and hardness of your water regularly.

Refer to the 'Recommended levels tables' on page 10 for target values.

The most important thing is to choose an appropriate target ORP (redox) value. The controller allows you to choose a value between 400 mV and 800 mV. However, it is recommended not to go below 650 mV and not to go above 750 mV. Too high a redox level can irritate the skin and respiratory tract, and damage your equipment. A redox level that is too low encourages the growth of bacteria and algae, leading to the appearance of green water.

2. DESCRIPTION

5. Recommended rate tables

Check your values and correct them at least once a week.

Parameter	Target values	Comments
ORP (oxidation-reduction potential)	650 to 750 mV	The controller allows you to choose a value between 400 mV and 800 mV. However, it is recommended not to go below 650 mV and not to go above 750 mV. Too high a redox can irritate the skin and respiratory tract, and damage your equipment. Redox levels that are too low encourage the growth of bacteria and algae, leading to the appearance of green water.
Salinity	3 to 4 g/l	Once the salt is dissolved in the water (+/- 24 to 48h), salt concentration will only vary slightly over the course of the season.
pH level	7.0 to 7.4	Please note, a pH above 7.8 suppresses the disinfecting properties of hypochlorite.
Free chlorine concentration	From 0.5 to 3.0 ppm	Measurements must be taken from around the return inlets when the chlorinator is switched on, preferably in the morning and out of direct sunlight.
! important ! Stabilizer rate (Cyanuric Acid)	From 20 to 50ppm	Hypochlorite is a relatively unstable disinfectant. With too low a level of stabilizer, the hypochlorite will turn back into salt too quickly without having had enough time to disinfect. Conversely, with too high a level of stabilizer, the hypochlorite will be blocked. Be careful, if the level of stabilizer is much too high, the pool will have to be partially drained to add water without stabilizer.
Other possible parameter checks		
Total alkalinity content (TAC)	From 80 to 150 ppm	This level measures the concentration of mineral salts (carbonates, bicarbonates, hydroxides) in the water. It stabilizes / buffers the water balance. High TA levels interfere with the effects of pH regulation and scale deposits may begin to appear.
Hardness (TH)	From 150 to 300 ppm	Water hardness represents the amount of calcium carbonate present in your water.

CAUTION - The presence of iron in your water (ferruginous water) may lead to rust deposits on your pool and require the use of a metal sequestrant. Please consult to a professional about this.

When checking your rates, proceed in the following order:

1. Check the stabiliser level,
2. Check the TAC and TH,
3. Check the pH and then the salinity of the water,
4. Check the free chlorine level.

2. DESCRIPTION

6. Technical specifications

	Aqualyser FLEX	Aqualyser TOTAL
Power supply voltage	100 - 240 Vac ~ 50-60 Hz	
Max. power / standby	120 W / 5 W	
Transformer output voltage (Vdc)	24	
Output current (A)	2,5	
Operating temperature	10°C ~35°C	
Dimensions L x H x D (mm)	box 200 x 150 x 65 cell 382 x 130 x 230	380 x 325 x 260
Polarity reversal	YES (adjustable 4h/6h/8h)	
Production rate	adjustable : 4 g/h, 8 g/h, 12 g/h, 16 g/h or 20 g/h	
ORP probe	YES	
pH probe	YES	
pH pump	OUI (0,5 L/h)	
Temperature sensor	YES	
Flow detector	YES	
BOOST mode	YES	
Wifi	YES	
Operating modes	ORP (recommended) / time / flow	

7. Dimensions

1. FLEX controller

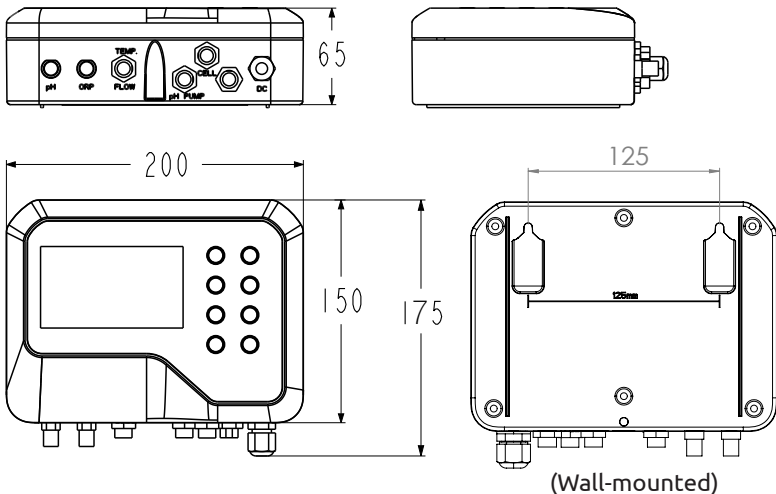

2. DESCRIPTION

2. Electrolyser

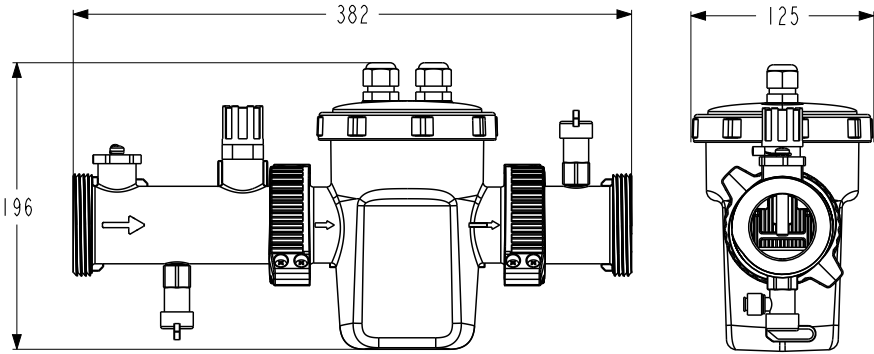

3. pH dosing pump and probe holder

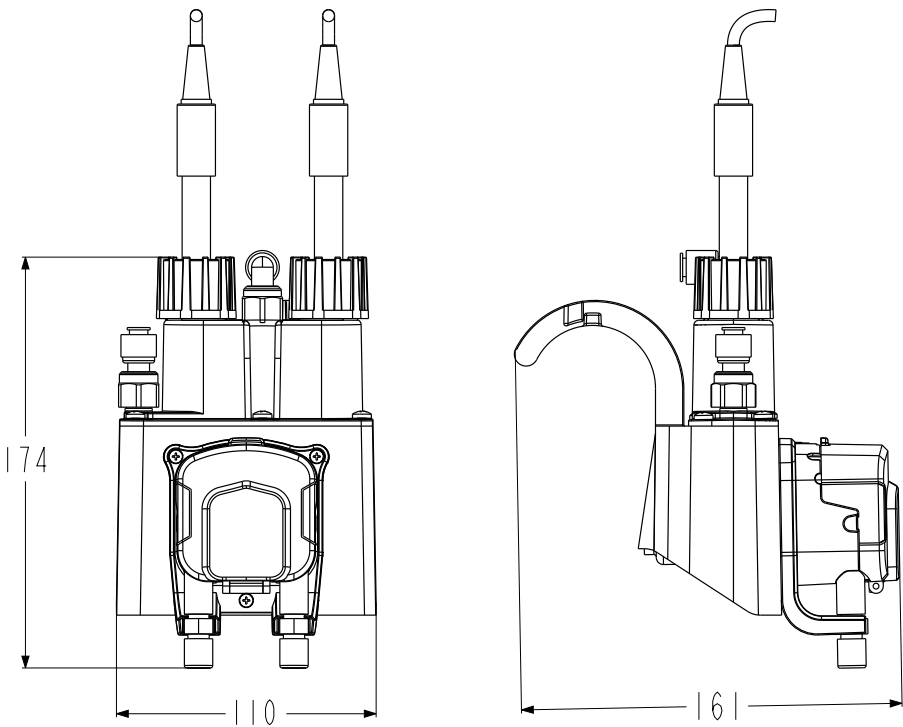

2. DESCRIPTION

4. FLEX assembly

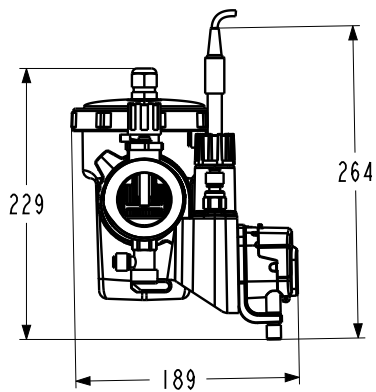
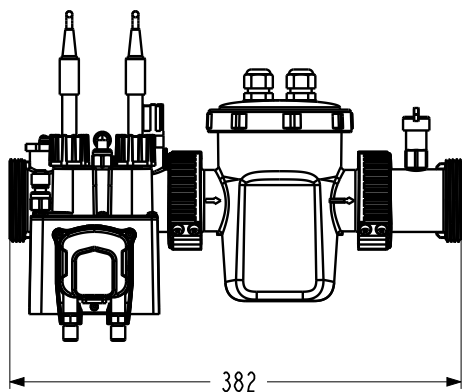

5. TOTAL

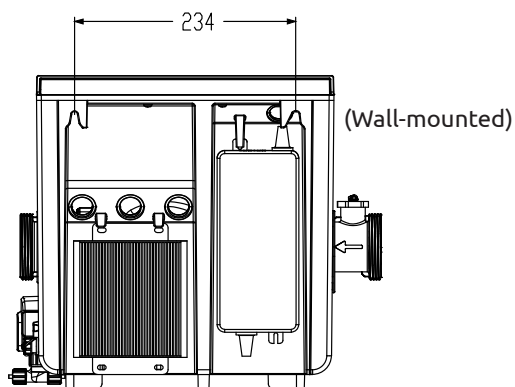
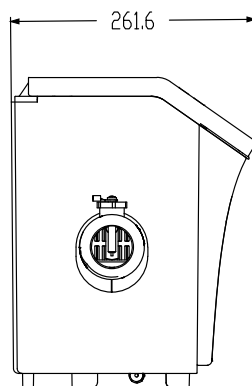
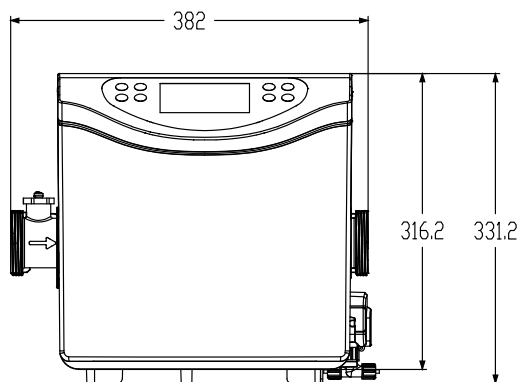

2. DESCRIPTION

8. Exploded views

1. Electrolyser

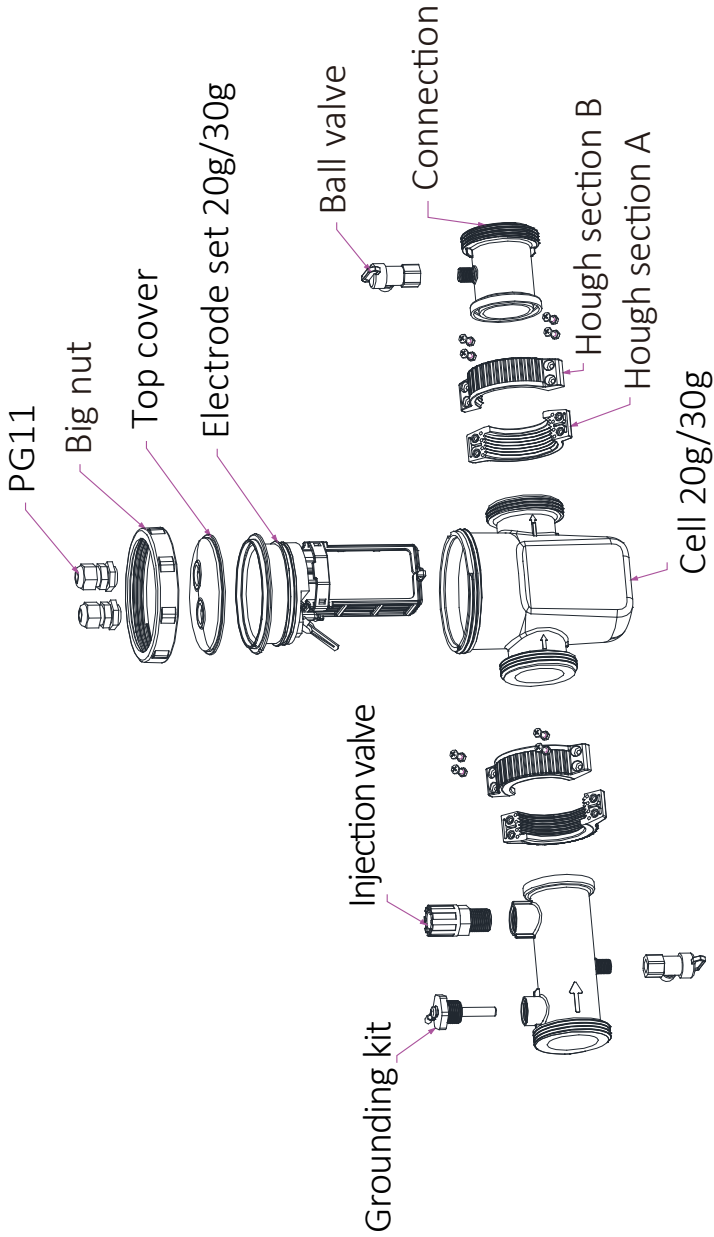

2. DESCRIPTION

2. pH dosing pump and probe holder

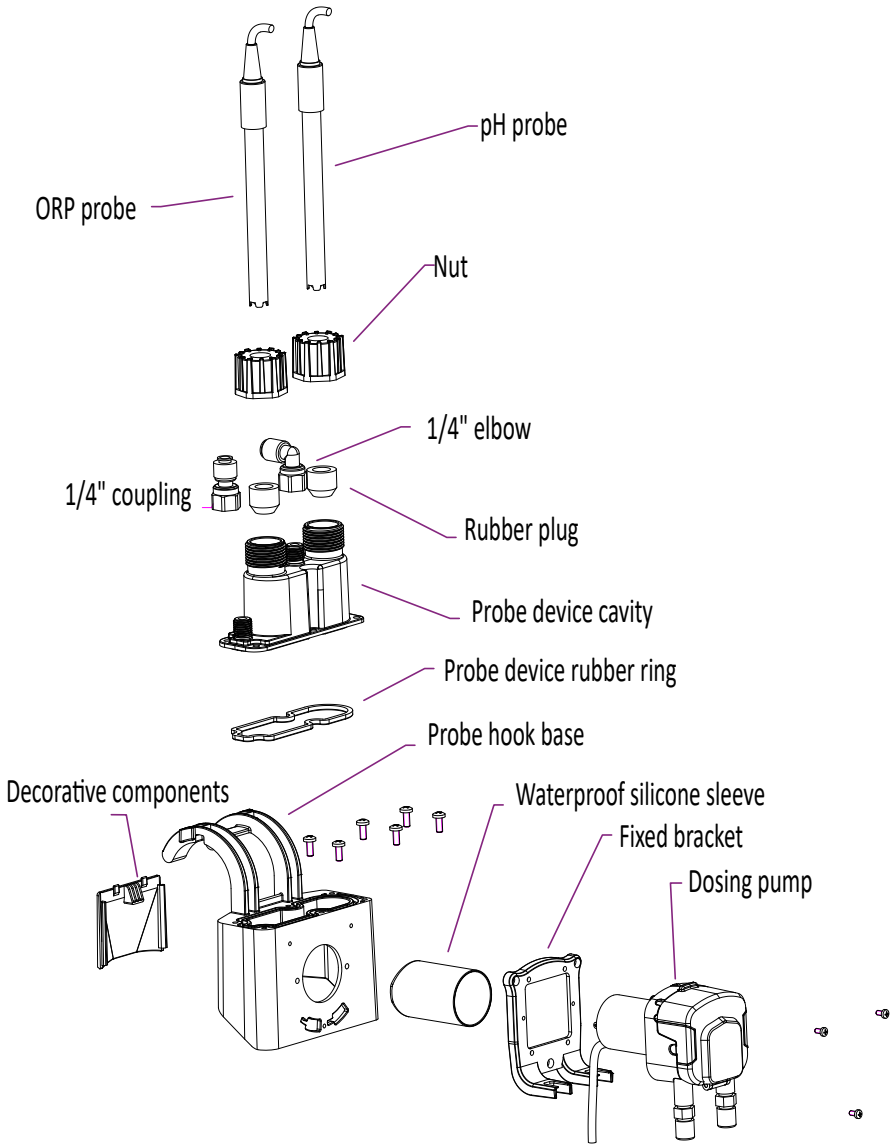

The dosing pump delivers pH minus thanks to the corrosion-resistant santoprene peristaltic tube and the rotating roller that creates variable pressure in the tube.

2. DESCRIPTION

3. TOTAL

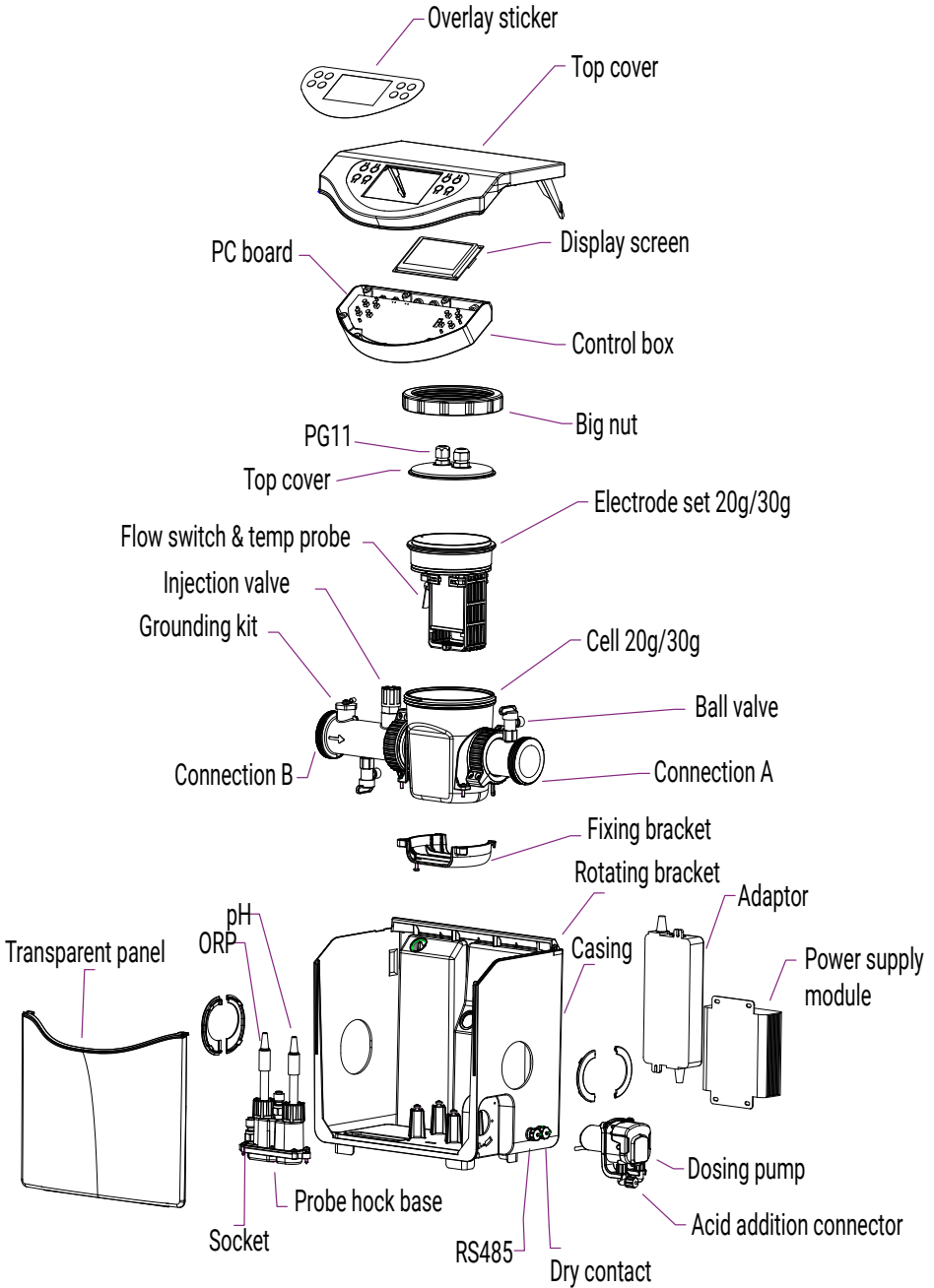

2. DESCRIPTION

9. Control panel

1. Buttons



TOTAL



FLEX

Button	Designation	Function
	Menu	Go to menu
	ON/OFF	Start/Stop the device (press briefly) Reset the device (press and hold for 10s.)
	pH	Start / Stop the pH function
	BOOST	Start / Stop BOOST mode
	Minus / Previous	Move -1 item in a list (menu) Increment a negative step in a sequence (value) Decrease the value of the production ratio by -20%.
	Plus / Next	Move +1 item in a list (menu) Increment a positive step in a sequence (value) Increase the value of the production ratio by +20%.
	Previous	Back to previous page Go up a notch after validating
	OK	Confirm Enter the selected section
	Lock	Unlock (child lock)

2. DESCRIPTION

2. Home screen displays

The home screen adapts according to the operating mode chosen.

On the **ORP control** mode home screen :

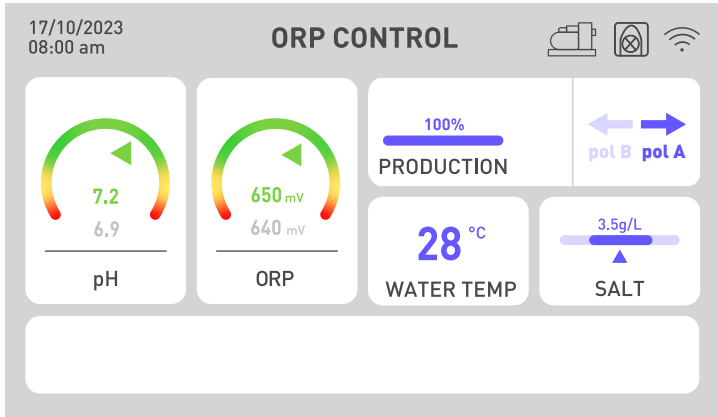

The pH and ORP indicators show the current value in green if it is correct, in yellow if it deviates from the target value and in red if it is urgent to restore the value by manual action. In the latter case, the box is circled in red. The information written in grey below the coloured indication is a permanent reminder of the instructions.

The chlorine production rate can be adjusted from 20 to 20, to adapt the treatment to the size of your pool and the climatic conditions (it's hotter during the day, so the treatment needs to be longer).

Alerts may appear in the white box at the bottom of the screen (see «2. Diagnosis and resolutions», page 96).

2. DESCRIPTION

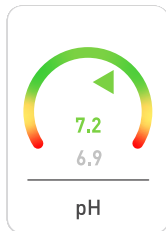

The pH indicator

It displays the pH value measured by the probe in real time.

Your target value is recalled in gray.

The arrow indicates the actual value relative to the target value.

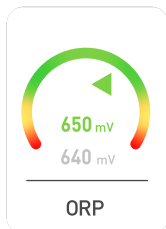

The ORP indicator

It displays the ORP value measured by the probe in real time.

Your target value is recalled in gray.

The arrow indicates the actual value relative to the target value:

- If the arrow is green, everything is fine.
- If the arrow is yellow, the value varies, but remains correct.
- If the arrow is red, the value varies a lot so manual action is required.



The production indicator

It indicates the production level of the chlorinator.

You can adjust it using the arrows ◀ and ▶, from 10 to 10.

You can also use the 'boost' button to make the chlorinator produce at 100% for 24 hours.



Polarity indicator (A or B)

Reversing polarity limits clogging of the chlorinator caused by limescale deposits. The harder your water, the shorter the polarity inversion time. The harder your water, the more frequently you need to clean it. This indicator shows the current polarity.



Water temperature display

It is connected to the temperature sensor and gives the water temperature in real time. The hotter your water, the more you'll need to treat it.

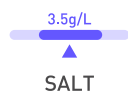

The salinity indicator

It indicates the salt level in your water.

Salt does not escape through evaporation. Salinity will remain stable as long as you do not lose water otherwise (e.g., splashing, cleaning the filter).

A readjustment at each season restart is necessary.

The volume of salt to add is indicated according to the volume of your pool.

2. DESCRIPTION

The pH and ORP sensors are sensitive. Renewal once a season is recommended. If your ORP sensor is malfunctioning, you can switch to the other two modes while you wait for it to be replaced.

On the **Time Control** home screen :

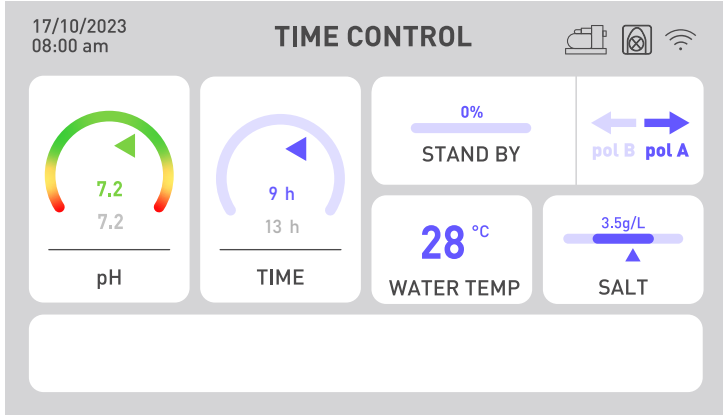

The ORP indicator is replaced by a time indicator. The actual amount of time spent is shown above the target time. The filtration time must be greater than the time set.

On the **flow control** mode home screen :

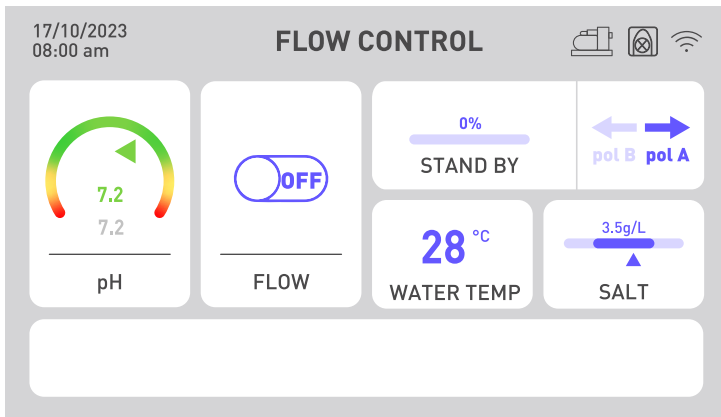

The ORP indicator is replaced by a flow indicator. If the flow is detected, the button switches to ON and the electrolysis starts. If no flow is detected, the button remains OFF and the electrolysis will not start. Remember to adjust the production rate to get the right chlorine concentration.

If you have a pH problem, for example if the pH sensor malfunctions or if you run out of liquid pH minus, switch off the pH dosing pump.

2. DESCRIPTION

3. Tips for choosing your settings

To choose your **treatment and/or filtration time** intelligently, refer to the table opposite:

Water temperature	10°C ≤ t° < 20°C or indoor pool	20°C ≤ t° < 25°C	25°C ≤ t° < 28°C	t° ≥ 28°C	t° ≥ 28°C or heavy traffic	t° ≥ 30°C or heavy traffic
Processing time	2h	4h	6h	8h	12h	24h BOOST
Filtration time	5h to 10h	10h to 12h	12h to 16h	16h to 24h	24h	24h

To choose your **production rate** intelligently, refer to the table opposite:

Pool size	15 m ³	30 m ³	50 m ³	60 m ³	80 m ³
Minimum production rate	20%	40%	60%	80%	100%
Production quantity	4 g/h	8 g/h	12 g/h	16 g/h	20 g/h

To choose your **polarity inversion time** intelligently, refer to the table opposite:

Water hardness (TH)	Th < 30°F	Th < 40°F	Th < 50°F	Th > 50°F
Polarity inversion time	8h	6h	4h	2h

Hydrotimetric title, or water hardness, is an indicator of the mineral content of the water, which can lead to limescale deposits. The more calcareous your water, the greater the need for cleaning. To do this, reduce the polarity inversion time as indicated in the table above.

The **pH setpoint** should be chosen between 6.8 and 7.6. We advise you to set your dosing pump with a set point between 7.0 and 7.3.

The recommended **ORP setpoint** is between 650 mV and 700 mV.

3. GETTING STARTED

1. Hydraulic installation

When you leave the pool, you should install your circulation pump and filtration system first. The chlorinator must always be the last piece of equipment in the hydraulic circuit. Also, **the direction of water circulation in Aqualyser cell must IMPERATIVELY be respected.** If you have other equipment (e.g. a heat pump), be sure to install it upstream of the chlorinator.

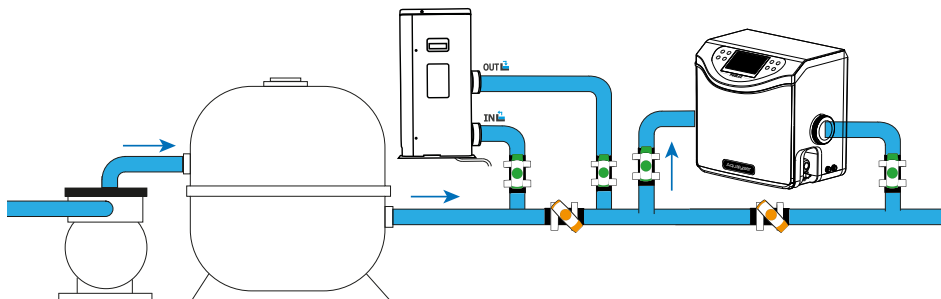

The Aqualyser FLEX can be turned upside down to adapt to the flow direction of your hydraulic system. However, for Aqualyser TOTAL, the water must enter on the left and leave on the right of the product.

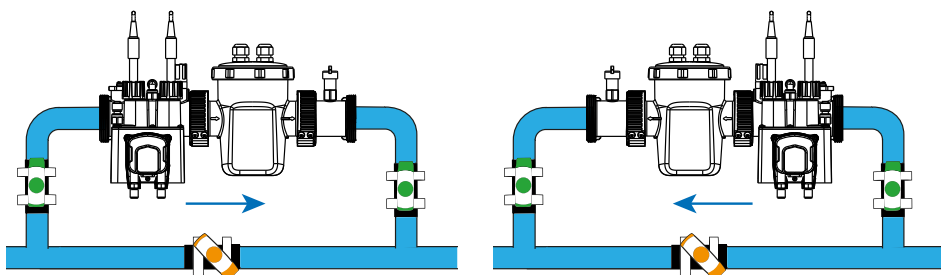

To connect the analysis chamber to the electrolysis cell pipework, follow the connection indicated by the arrows in the diagram opposite.

Next, dip the inlet tube of the pH dosing pump into a can of pH-minus.

To install the probes, unscrew the plugs and position the silicone rings slightly higher around the probe, then screw the assembly back on.

Once the connection has been made, remember to open the valves to allow the water to circulate.

WARNING! probe tips should always be kept moist. If not in use, leave them in a little water to preserve them. Failure to do so may prematurely destroy the electrolyte contained in the probes.

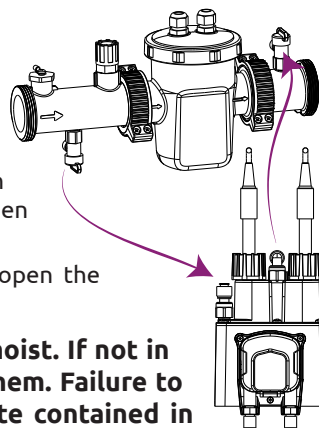

3. GETTING STARTED

2. Electrical installation

1. FLEX

The ORP controller must be electrically connected to the chlorinator, the pH dosing pump and your circulation pump. Please check that they are correctly installed before starting.

The names of the fittings are indicated below them.

1. Connect the pH sensor to the 'PH' connector.
2. Connect the ORP probe to the 'ORP' connector.
3. Connect the pH dosing pump to the 'PH PUMP' connector.
4. Connect the chlorinator input to the 'FLOW/TEMP' connector.
5. Connect the output of the chlorinator to the 'CELL' connector.
6. OPTION: Unscrew the protective cap on the «WATER PUMP» connection. Then connect the circulation pump on/off relay to the «WATER PUMP» connection (dry contact!).
7. Connect the control box («power» connection) to your mains supply.

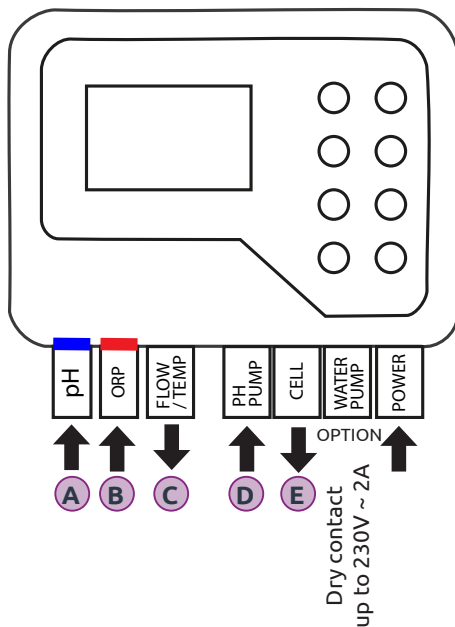
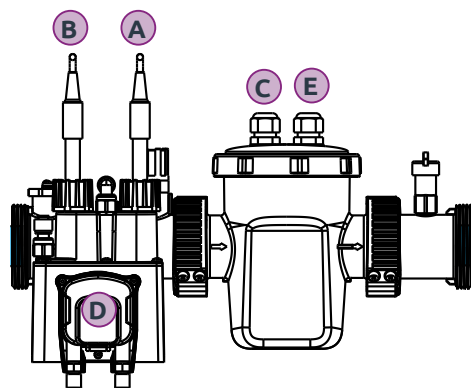

1. See next page for dry contact connection.

3. GETTING STARTED

2. TOTAL

One of the advantages of the TOTAL model is that the various components are already connected to each other inside the product.

All you need to do is electrically connect the pH and ORP sensors, as shown in the photograph below. Then connect the Aqualyser to your mains supply.



However, if you wish to connect your circulation pump, you will also need to use the dry contact, as explained below.

3. Circulation pump control connection (dry contact)

⚠ Only the relay of an on/off circulation pump can be connected to the controller's dry contact.

From the relay (contactor) on your circulation pump, you can use the adapter supplied to connect your pump to the controller:

SWITCH OFF THE POWER SUPPLY TO THE PUMP WHEN HANDLING THE MAINS SUPPLY.

1. Open the adapter: unscrew it counter-clockwise (hold the two black ends),



2. Unscrew the cable gland (blue part with rounded end) to enlarge the opening,
3. Pass the wires from the circulation pump through the opening, then through the adapter assembly,
4. Tighten the wires using the screws,
5. Close the adapter and tighten the cable gland to ensure a watertight seal,
6. Connect the adapter to the controller as shown in the diagram opposite.

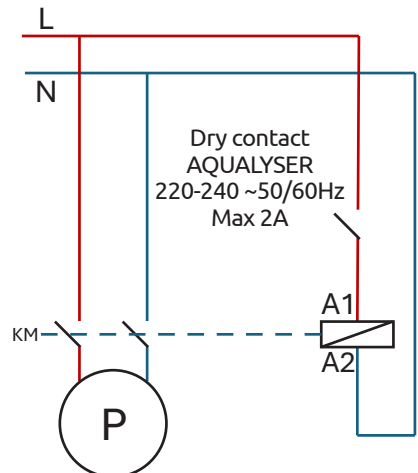



3. GETTING STARTED

3. Setting

When you start up for the first time or after a reset, you need to follow the steps for setting up the device.



1. Choose your language

- Use the  and  arrows to select your language.
- Press  (OK) to confirm.



2. Define the parameters

- Answer 'YES' to the question 'Do you need to set parameters? The selected answer is coloured.
- Press  (OK) to confirm.

3. Specify the volume of your pool

- Use the  and  arrows to specify the volume of your pool to within plus or minus 5 m³.
The default size is 5 m³ to avoid overdosing with salt.
- If you need to round up, choose the next higher rounding.
- Press  (OK) to confirm.

4. Select operating mode

- You can choose between ORP control (automatic), hourly control (programmed) or water flow control (manual).
- Use the  and  arrows to select the operating mode of your choice.
Press  (OK) to confirm.

Note: To find out the salinity of your water, start the Aqualyser production and wait a few minutes. If the salinity is too low, Aqualyser will tell you how much salt to add.

4. USE

1. Unlock the keyboard

After 15 minutes without action, the device locks automatically.







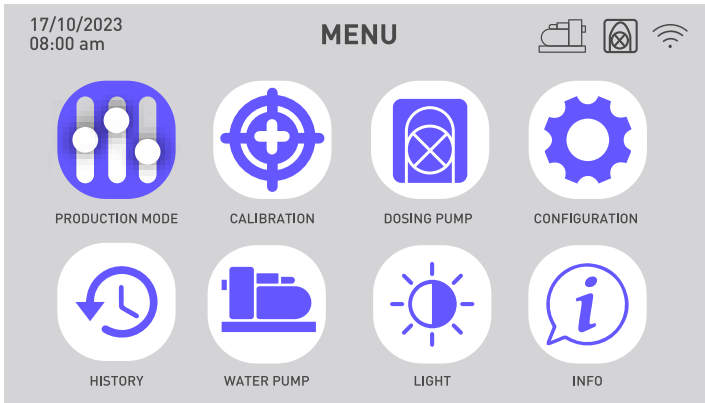

When locked, the screen displays the icon  in the top right-hand corner.

To unlock the device, press the back  and  (OK) keys simultaneously for 5 seconds.

2. Menu screen

To enter or exit the menu, use the 'menu'  or 'back'  buttons.









	Choosing and setting the operating mode		View the history of the last two days View the error report
	Calibration		Programming the circulation pump
	Activating and configuring the pH metering pump		Change screen brightness
	Activate wifi Change time and date Change device language		Contact technical support



4. USE

3. Choosing and setting the operating mode

Menu > Work mode

1. To change and/or set the operating mode, go to the menu  and confirm the 'Work mode' menu  selection by clicking  (OK).
2. Use the  and  arrows to select the operating mode of your choice. Press  (OK) to confirm.
You can choose between three operating modes: control by ORP, control by time or control by flow.

Operating modes	Description
ORP CONTROL (default and recommended mode)	The operation of your chlorinator is automated according to the ORP value read by the ORP sensor.
TIME CONTROL (in the event of problems with the ORP probe)	The operation of your chlorinator is programmed according to the chlorine production time set in the parameters. Pay attention to the filtration time.
FLOW CONTROL (in the event of problems with the ORP probe)	The operation of your chlorinator depends on the operation of your circulation pump. Only the polarity inversion time needs to be set. Adjust your production rate.

3. The selected box is coloured. Use the  and  arrows to enter the required value, then press  (OK) to confirm and move on to the next box.

Paramètre	Description
ORP setpoint	It defines the target value targeted by the ORP sensor to decide whether or not to activate your chlorinator. The step size is 10 mV.
Chlorine production time	It defines the number of hours your chlorinator will run each day. The step is 1 hour.
Polarity inversion time	Remember to set the polarity inversion time (2h / 4h / 6h / 8h) according to the hardness of your water. The harder your water, the shorter the polarity inversion time. The step is 2 hours. Reversing the polarity prevents limescale deposits.

4. USE

4. Activating and configuring the pH metering pump









The  button is used to quickly switch the pH dosing pump on and off.

If the dosing pump is deactivated, the «Dosing pump» menu is greyed out and cannot be selected. Then use the  button to enter the pH dosing pump parameters.

When the dosing pump is activated, the  icon is visible at the top right of the screen.













1. Check the dosing pump

Menu > Dosing pump > Check

- Go to the menu , use the  and  arrows to select the 'Dosing pump' menu, then confirm your selection by clicking  (OK). 
- Use the  and  arrows to select 'Check'. Press  (OK) to confirm.
- Press again  (OK) to start the check. The device checks that it can start the dosing pump. A pop-up window will appear to tell you whether the procedure was successful or not. If the pump does not start, check and lubricate the santoprene tube and the rollers. If the assembly freezes on initial start-up, use a screwdriver to help the rollers turn.











2. Prime the dosing pump

Menu > Dosing pump > Priming

- Go to the menu , use the  and  arrows to select the 'Dosing pump' menu, then confirm your selection by clicking  (OK). 
- Use the  and  arrows to select 'Priming'. Press  (OK) to confirm.
- Use the  and  to change the priming time value.
The minimum priming time is 10 seconds and the maximum is 120 seconds, in 10 second steps.
- Press  (OK) to confirm and start the boot process.
A pop-up window will appear to tell you whether or not the boot was successful.
- To exit this menu, use the back arrow .

3. Adjusting the dosing pump

Menu > Dosing pump > pH target

- Go to the menu , use the  and  arrows to select the 'Dosing pump' menu, then confirm your selection by clicking  (OK). 
- If required, use the  and  arrows to select 'pH target'. Press  (OK) to confirm.
- Use the  and  arrows to change the pH setpoint value.





4. USE

5. Calibration

Before using for the first time, or when changing a probe, each probe must be calibrated. Calibration solutions are supplied for initial use. The correction enables the probes to be calibrated without having to use a calibration solution.









1. Calibrate the pH sensor

Menu > Calibration > Calibration > pH calibration probe

- Go to the menu , use the  and  arrows to select the 'Calibration' menu . This takes you to the 'Calibrate pH probe' menu.
- Follow the instructions on the screen:
 - Rinse the pH probe.
 - Immerse the head of the probe in the pH7.01 buffer solution.
 - Confirm with  (OK).
- A 5-minute countdown starts while the calibration takes place.
Keep the probe in the buffer solution during calibration.

2. Etalonner la sonde ORP





Menu > Calibration > Calibration > ORP calibration probe

- Go to the menu , use the  and  arrows to select the 'Calibration' menu . Confirm with  (OK).
- Use the  and  arrows to select 'ORP calibration probe' menu. Press  (OK) to confirm.
- Follow the instructions on the screen:
 - Rinse the pH probe.
 - Immerse the head of the probe in the 470 mV buffer solution.
 - Confirm with  (OK).
- A 10-minute countdown starts while the calibration takes place.
Keep the probe in the buffer solution during calibration.

3. pH correction

Menu > Calibration > Correction > pH correction

The pH of the water used for this step must be known. You can use pH test strips, for example.





- Rinse the pH sensor.
- Immerse the pH probe in this water and confirm with  (OK).
- Wait one minute.
- Use the  and  arrows to indicate the pH value measured.
- Confirm with  (OK) then use the back arrow  to exit this menu.

4. USE

4. Correction of the ORP

Menu > Calibration > Correction > ORP correction

The ORP of the water used for this step must be known. This can be done, for example, using an ORP tester.

- Rinse the ORP sensor.
- Immerse the ORP probe in this water and confirm with  (OK).
- Wait one minute.
- Use the  and  arrows to indicate the ORP value measured.
- Confirm with  (OK) then use the back arrow  to exit this menu.









6. Programming the filtration pump (optional)

The filtration pump can be activated directly or programmed to run in regular cycles or according to one to three timers.

When the pump function is active, the  icon is visible and fixed. When the pump is operating, the  icon flashes.











1. Activate the circulation pump

Menu > Filtration pump > OFF

- To activate the circulation pump, go to the menu , use the  and  arrows to select the 'Filtration pump'  menu, then confirm your selection by clicking  (OK).
- Use the  and  arrows to select 'OFF'. Press  (OK) to confirm.

2. Programming on a regular cycle

Menu > Filtration pump > CYCLE

- Go to the menu , use the  and  arrows to select the 'Filtration pump'  menu, then confirm your selection by clicking  (OK).
- Use the  and  arrows to select 'CYCLE'. Press  (OK) to confirm.
- Use the  and  arrows to change parameter values and  (OK) to confirm and move from one line to another.

In the 'CYCLE' menu, you can also activate the 'Autocontrol' function. If enabled, this function automatically keeps the filter pump running if the ORP value is incorrect.

















4. USE

Parameter	Description
Runtime Execution time	Running time of the pump during a cycle. The running time can be neither less than 15 minutes nor more than 120 minutes (2h). The step between two available values is 15 minutes.
Frequency Interval time	Time interval between stopping and restarting the water pump. It must be between 0 and 24 hours. The step between two available values is 1 hour.

3. Programming with timers









Menu > Filtration pump > TIMER

Each timer has a start time, an end time and an activate function.

- Go to the menu , use the  and  arrows to select the 'Filtration pump'  menu, then confirm your selection by clicking  (OK).
- Use the  and  arrows to select 'TIMER'. Press  (OK) to confirm.
- Use the  and  arrows to select a cycle to modify. The line of the selected cycle is framed. Press  (OK) to confirm.
- The 'start' box is selected. Use the  and  arrows to change the time in increments of 15 minutes, or press  (OK) to move on to the next box.
If you change the start time, the end time is automatically adjusted to set a time slot of at least 15 minutes; conversely, if you change the end time, the start time is automatically adjusted to set a time slot of at least 15 minutes.
- When you are on the 'activate' setting, use the  and  arrows to change the ON/OFF value. Then press  (OK) to confirm the line.

7. Activate wifi

Menu > Config > Wifi (OK > OK > OK)

- Go to the menu , use the  and  arrows to select the 'Configuration' menu  and confirm.
- Press  (OK) to enter the 'WiFi' menu.
- Turn the push button to the right, using the  and  arrows, to activate WiFi.
- Press  (OK) to confirm. The icon  starts flashing during pairing.







Wifi must be accessible in the technical room. If you need help, ask your dealer for advice. You may need to install [WifiLink](#).

4. USE











8. Changing the time and date

The time and date are automatically adjusted after connecting to Wi-Fi.

Menu > Config > Time











1. Go to the menu , use the  and  arrows to select the 'Configuration' menu  and confirm.
2. Use the  and  arrows to select the 'Time' menu, then confirm  (OK).

If you have wifi enabled, check the synchronisation at this stage.

3. The pre-selected value starts flashing. Use the  and  arrows to select the value to be changed, then press  (OK).
4. Use the  and  arrows to change the value, then confirm  (OK).
5. The next value is automatically selected and ready to be modified. Use the back arrow  to return to the preset state. Return to step 3.
6. To exit the 'Time' menu, use the back arrow  several times, or menu , or confirm  (OK) the year.











9. Changing the device language

Menu > Config > Language

1. Go to the menu , use the  and  arrows to select the 'Configuration' menu  and confirm.
2. Use the  and  arrows to select the 'Languages' menu, then confirm  (OK).
3. Use the  and  arrows to select your language then confirm  (OK). The device language is updated immediately.

10. Modify sound settings







Menu > Config > Sound

1. Go to the menu , use the  and  arrows to select the 'Configuration' menu  and confirm.
2. Use the  and  arrows to select the 'Sounds' menu, then confirm  (OK).
3. Use the  and  arrows to change the position of the push buttons and confirm  (OK) to switch from one to the other.

4. USE

11. Change screen brightness





Menu > Brightness

1. Go to the menu , use the  and  arrows to select the 'Brightness' menu  and confirm.
2. Use the  and  arrows to decrease or increase screen brightness.
3. Use the back arrow  to return to the main menu.

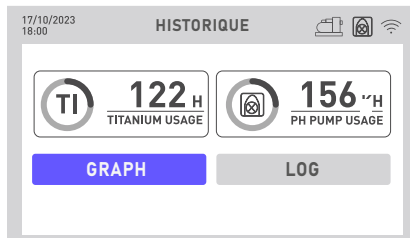
12. View the history of the last two days





Menu > History > Chart

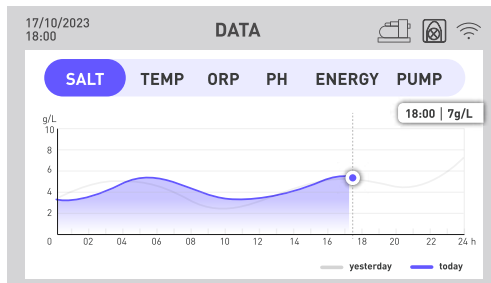

1. Go to the menu , use the  and  arrows to select the 'History' menu  and confirm.
Two pieces of information are available on this page: the operating times of the dosing pump and the chlorinator.
2. Confirm  (OK) again to enter the 'Chart' menu.











This menu gives you access to various data in graphical form over time. A blue line shows the day's data and a grey line shows the previous day's data.

3. Use the  and  arrows to select the menu of your choice: salinity, temperature, ORP, pH, energy consumption or circulation pump activation.
4. Press  (OK) to display the exact values for the day, hour by hour, in an insert.
5. Use the back arrow  to return to the data menu.

4. USE



13. Consult the report on errors encountered

Menu > History > Report

1. Go to the menu , use the  and  arrows to select the 'History' menu  and confirm.
2. Use the  and  arrows to select the 'Report' menu, then confirm  (OK). This page lists the errors encountered by the device.
3. Use the  and  arrows to navigate between the different pages.

14. Contact technical support

Menu > Info > Help

1. Go to the menu , use the  and  arrows to select the 'Info' menu and confirm.
2. To access the product's web data, scan the QR code on the left.
3. To send an email to the after-sales service, scan the QR code on the right.

5. APPLICATION

1. Download & Installation of the «Poolex» application

About the Poolex app:

To control your heat pump remotely, you need to create a Poolex account.

The Poolex application lets you control your pool equipment remotely, wherever you are. You can add and control several devices at once. Appliances compatible with Smart Life or Tuya (depending on the country) are also compatible with the Poolex application.

With the Poolex application, you can share the devices you've set up with other Poolex accounts, receive real-time operating alerts and create scenarios with several devices, based on the application's weather data (geolocation essential).

Using the Poolex application also means taking part in the continuous improvement of our products.

iOS :

Scan or search for «Poolex» in the App Store to download the app:

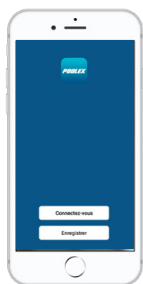

Check the compatibility of your phone and the version of your OS before installing the application.

Android :

Scan or search for «Poolex» in the play to download the app:



Check the compatibility of your phone and the version of your OS before installing the application.

5. APPLICATION

2. Pairing your combination chlorinator

To pair your device, follow these steps:

1. Check that your wifi is activated and compatible with the application: **The Poolex application only supports 2.4 GHz WiFi networks.**

If your WiFi network uses the 5GHz frequency, go to your home WiFi network interface to create a second 2.4 GHz WiFi network (available for most Internet boxes, routers and WiFi access points).

2. Launch the Poolex application and create an account.
3. Press the ⬅️ and ➡️ arrows simultaneously for 5 seconds.

On your application, go to the «Add a device» tab.



Your combined chlorinator will appear in this tab on the application when pairing is launched. Select it and confirm the addition.





Wifi must be accessible in the technical room. If you need help, ask your dealer for advice. You may need to install [WifiLink](#).

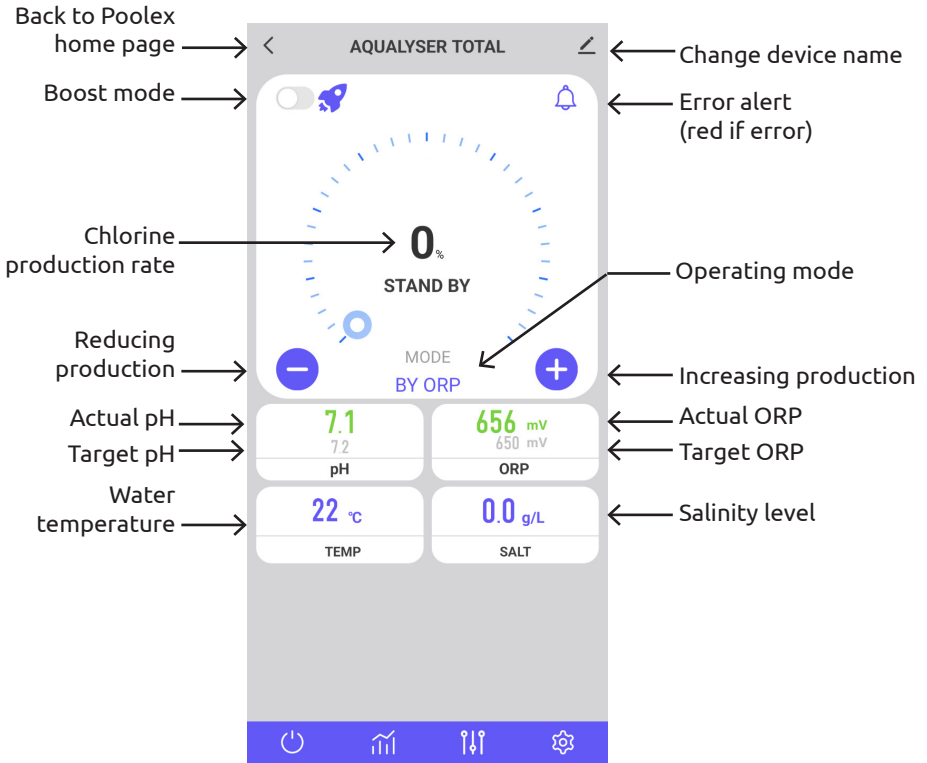

5. APPLICATION

3. Interface



-  Start or stop the combined electrolyser
-  Access the graphs showing the values of the last two days
-  Change the operating mode of the electrolyser
-  Adjust the electrolyser parameters

5. APPLICATION

Errors are highlighted in red to make it easier for you to keep track of your settings.

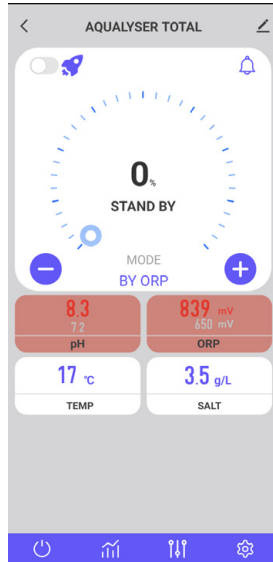

EN

4. Modify the operating mode

To change the operating mode, press . The operating mode selection window opens. Press the desired operating mode.

The default mode, which is ORP control, is recommended to take advantage of all the features of your combined electrolyser.

The degraded modes, which are time control and flow control, are intended to temporarily remedy a malfunction of the ORP probe. See “3. Choosing and setting the operating mode”, page 76, for more information.

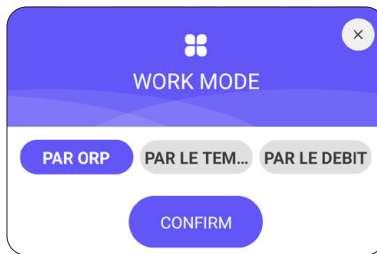

5. APPLICATION

5. Changing the production rate

To change the chlorine production rate, use the **+** and **-** buttons. Each press increments +/- 20% production.



1. BOOST mode

BOOST mode allows the production rate to be increased to 100% for 24 hours.

Press the  pushbutton to the left of the  icon to activate or deactivate BOOST mode.

2. Recommendations

Adjust the production rate according to the needs of your pool.

A lower rate will consume less energy.

A higher rate will be necessary in case of high traffic and in case of high temperature.

Rinse yourself before entering the pool to reduce the chlorine needs.



6. Modify the parameters of the selected mode

To adjust the selected mode, press the  button.

The settings menu adapts according to the mode selected.

Parameter	Description
ORP set point	It defines the target value targeted by the ORP sensor to decide whether or not to activate your chlorinator. The step size is 10 mV.
Chlorine production time	It defines the number of hours your chlorinator runs each day. The step is 1 hour.
Polarity reversal time	Remember to set the polarity inversion time (2h / 4h / 6h / 8h) according to the hardness of your water. The harder your water, the shorter the polarity inversion time. The step is 2 hours. Reversing the polarity prevents limescale deposits.



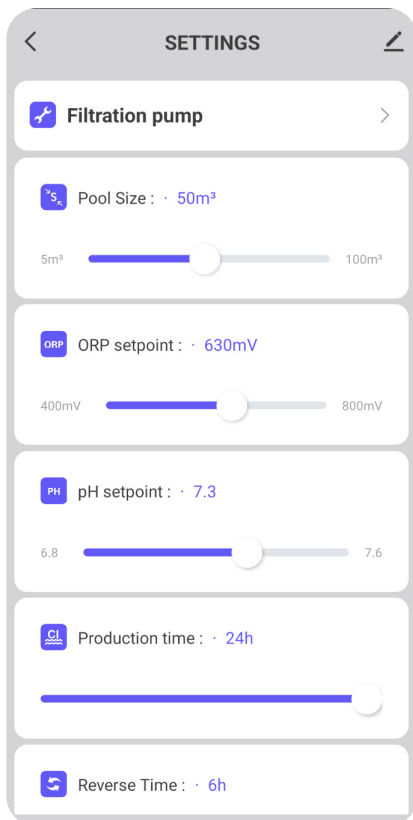

5. APPLICATION



EN

7. View error history

When an error is detected, the  button turns red.

Then use the  button to access the error history.

The date is entered in the format “year / month / day”.

See section «2. Diagnosis and resolutions», page 96, for details and solutions associated with each error.

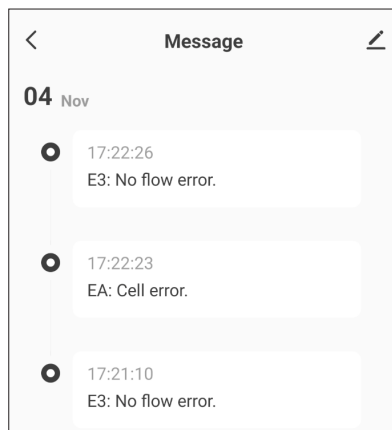

5. APPLICATION

8. View device data

Data from each probe (salinity, temperature, ORP, PH, flow rate) and energy consumption. These data are presented in the form of a graph over the hours.

Use the arrows to the left of the date to see the data from the previous day and the arrow to the right of the date to return to the present day.

Click on the line to obtain a value at a given time.

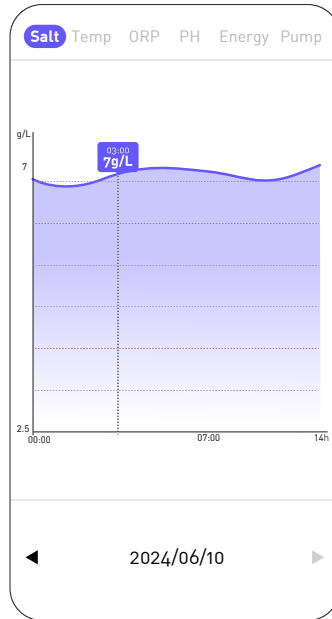
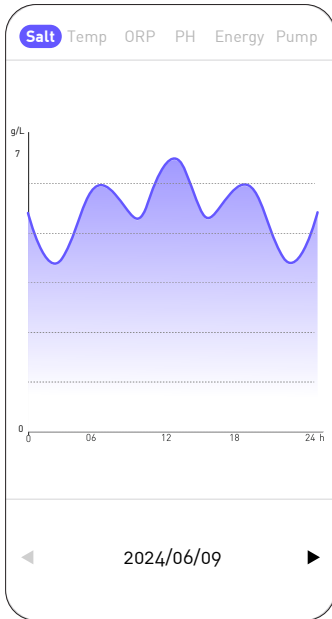

The «Salt» curve gives the amount of salt in the water in g/L throughout the day.

The «Temp» curve gives the temperature in °C throughout the day.

The «ORP» curve gives the ORP value in mV throughout the day.

The «PH» curve gives the pH throughout the day.

The «Energy» curve gives the consumption in W throughout the day.

The «Pump» curve indicates whether the circulation pump is active (1) or not (0).

5. APPLICATION

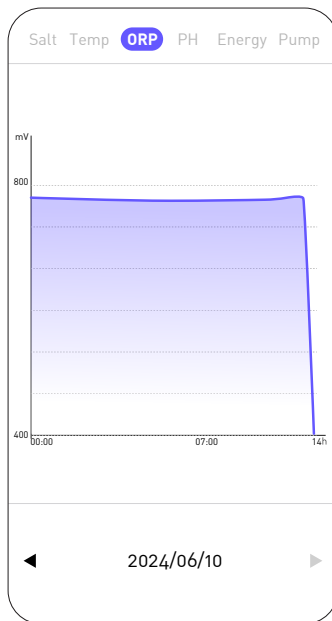
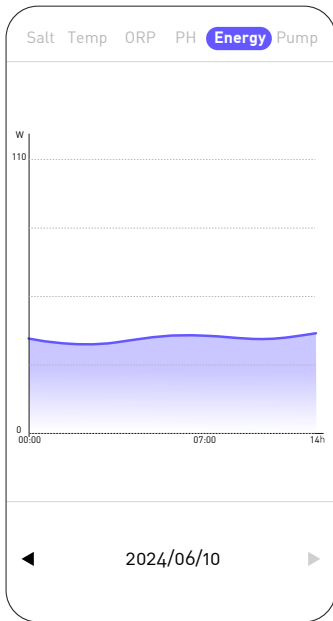
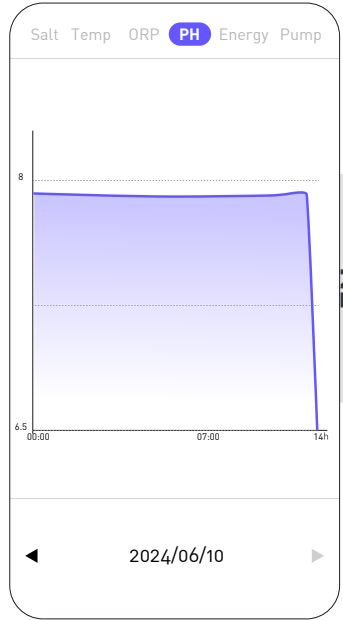
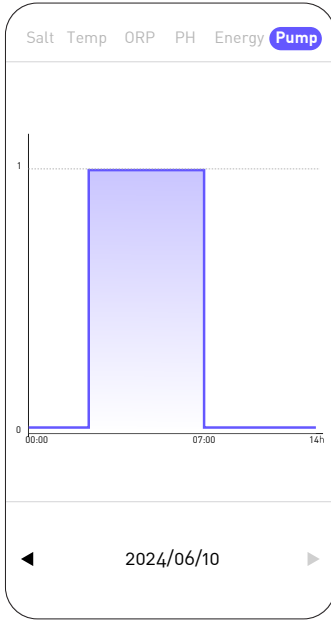
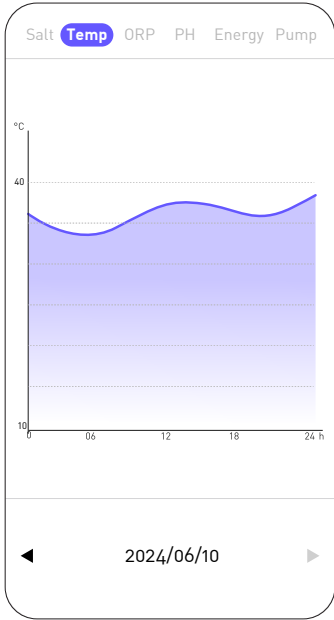

EN

5. MAINTENANCE

1. General maintenance

Periodic maintenance is very important for long-term operation. These operations must be carried out systematically and meticulously, following the advice below.

- Periodically check the level of the tank containing the pH-minus solution, to prevent the dosing pump from running empty.
- Check that the suction and discharge pipes do not contain impurities. Impurities can damage the pump body pipe and cause an anomaly in the discharge.
- Regularly check the operation of the dosing pump, by checking the condition of the pump filter. A clogged filter can cause a reduction in flow.
- Check that the probes are not clogged.
- Clean the electrolyser cell 1 to 2 times per season.
- Check the stabiliser level (Cyanuric Acid) concentration of 20 to 50 ppm
- Check for the presence of phosphates and nitrates, which generally contribute to a high chlorine demand: if the tests are positive, carry out a shock treatment with an oxidising agent.
- Do not use fertilizers near your pool. Fertilizers are one of the many sources containing Nitrates or Phosphates, causing high chlorine demand in the pool water and deposits on the cell.
- As much as possible, install the system (controller, dosing pump and chlorinator) in the shade or away from sunlight.

2. Cleaning the electrolyser cell

WARNING - Always use a specific descaling product for pool chlorinator cells and strictly follow the manufacturer's instructions for use and safety.

Using an unsuitable or overly concentrated product (pure acid) can cause visible and irreversible damage to the cell, which is not covered by the warranty and can potentially be dangerous.

When cleaning the cell, always wear suitable protection such as rubber gloves and eye protection.

Always work in a well-ventilated area. Acid splashes can cause serious injury and/or property damage.

Never put water in the acid.

5. MAINTENANCE

Procedure :

1. Cut off all power and close the return valves as appropriate.
2. Disconnect the transformer cable.
3. Unscrew the threaded nuts around the PVC fittings that connect the cell to the pipes.
4. Empty the residual water (let it flow into a container to put it back in the pool).
5. Remove the cell completely from the union fittings. DO NOT pull or carry the cell by its cable.
6. Using a cleaning cap (e.g. ref. CL-TSLCAP), plug one end and hold the cell in a vertical position, cap down.
7. Pour the descaler directly into the cell until it covers all the plates.
8. Wait 10 to 20 minutes, shaking the tube regularly.
9. Check that there is no more scale left. If necessary, repeat the operation.
10. When there is no more scale left, rinse and reinstall the cell.

3. Wintering

1. Dosing pump

The pump tube is the element to be protected when winterizing the installation.

It is recommended to pump clean water to rinse the tube and avoid chemical attack at rest.

In order not to press the tube in the part that sucks the product, please turn the rotating roller clockwise to orient it as shown.

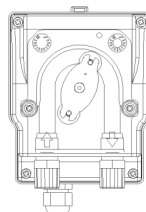

2. Electrolyser

When temperatures are low, very little chlorine is needed. However, below 10°C, the chlorinator will not produce chlorine and will go into error, a feature that extends the life of the cell. If the water temperature continues to fall until it freezes, the cell will be damaged by the icy water, as will your pool's plumbing. Before the first frost, as a precaution, you should dismantle the cell by closing the bypass to isolate the circuit. Store your cell in a dry place.

4. Replacing the electrolysis cell

When the titanium plates inside the electrolysis cell have reached the end of their service life (after approximately 10,000 hours), they can be replaced. To guarantee quality and value, only original spare parts should be used.

5. MAINTENANCE

5. Replacing the dosing pump tube

1. Open the front of the housing to remove the transparent cover.
2. Remove the old hose by first unlocking the left connection. Turn the rotating roller in the direction of the arrow to release the hose up to the right connection.
3. Insert the left connection of the new hose into the appropriate location, making sure that the rounded part is positioned inwards.
4. Turn the rotating roller clockwise to position the hose correctly.
5. Insert the right connection into its location.
6. Present the cover on the pump and screw in the two screws on the front of the housing.

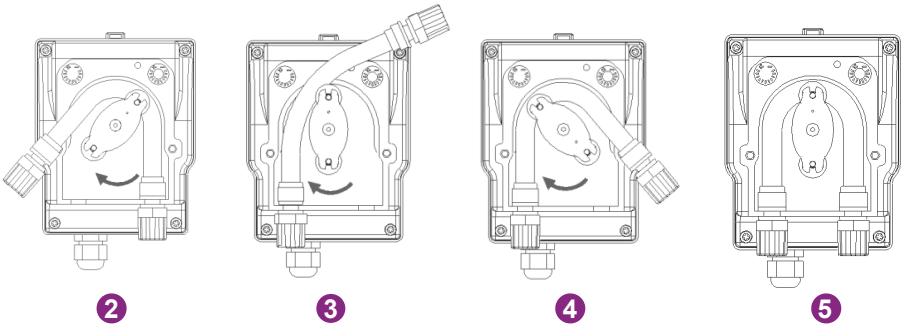

6. Adding salt

1. Salt level required

The system can operate in a wide range of salinity, from a minimum of 2700 ppm (parts per million) up to 4500 ppm. However, the ideal salt concentration is around 3000 ppm. To reach this level of salinity, add approximately 3 kg of salt, standard EN 16401, for 1m³ of water (or 25 pounds of salt for 1000 gallons of water).

When the salinity level is too low, the error code E5 is displayed to warn you of the action to be taken. If you have correctly set the volume of your pool, the control box will recommend the amount of salt to add. We nevertheless recommend that you check your settings regularly.

2. Process for adding salt

- a. Prepare the necessary amount of salt.
- b. Turn off the cell.
- c. Locate the deepest end of the pool.
- d. Empty the necessary salt at this location (the deepest end of the pool).
- e. Run the filtration pump continuously for at least 24/48 hours to circulate the water and dissolve all the salt.

6. TROUBLESHOOTING

In case of green water (coming out of wintering, very high temperature), the electrolyser will not be able to catch up with the water. A one-off addition of chlorine tablets may be necessary. To do this, do not put the chlorine directly into the skimmer, but rather into a floating diffuser.

If it is necessary to do a chlorine shock treatment, be sure to turn off the electrolyser first to avoid damaging the cell.

Do not use stabilised chlorine. Prefer hypochlorite.

1. Checks on the entire system

Although our chlorinator is manufactured with the utmost care, it may break down.

In the event of a fault and/or malfunction, the power supply must be disconnected and no attempt must be made to repair the fault. Repair work must only be carried out by an authorised technical assistance service using original spare parts.

Failure to comply with the above clauses may adversely affect the safe operation of the controller.

However, other factors inherent in the device may affect treatment performance. If you have a problem with the quality of your water (water starting to turn green), please check the following points:

- Check that the electrical outlet is still plugged in
- Check that the power supply is still present and that the differential protection is not tripped (or the circuit breaker upstream). If in doubt, call a professional.
- Check that the water parameters (salt level, stabilizer level, pH and possibly TH and TAC) are correct
- Check that the water flow rate is between 2m³/h and 10m³/h
- Check that the filtration time is long enough:

$$\text{Filtration Time} = T \text{ water} / 2$$

For optimum treatment, we advise you to **select the right mode for the temperature of your water**, and to use the two BOOST modes if conditions make this necessary (high temperature or high use). Depending on your use and your pool (volume, exposure to vegetation, sunlight, etc.), you may need to change the mode up or down. These modes are pre-set: they restart each day at the time the mode was selected.

If you're still having problems, it could be that your chlorinator has broken down. The chlorinator also has a self-diagnosis system that indicates any problems by means of error codes.

6. TROUBLESHOOTING

2. Diagnosis and resolutions

Your controller is equipped with a self-diagnosis system for faults and regular maintenance tasks. Please refer to the table opposite for more information.

Code	Error	Solution
E1	Overheating protection.	Turn off power. Check wiring/temp.
E2	Abnormal water temperature.	Check the water temperature limits (min/max). The normal operating range for water temperature is between 10°C and 45°C. If your pool water temperature is < 10°C, consider winterizing your product. If your pool water temperature is actually > 45°C, turn off the chlorinator and wait for the water temperature to return to the operating range. If the actual water temperature is within the operating range, then check for the simultaneous presence of error E3 or E7
E3	No water flow.	Check or clean the pipes and pump to ensure sufficient flow. The normal operating range of the flow sensor is between 2m ³ /h and 10m ³ /h. If the daily filtration time is divided into several periods and the periods are shorter than the treatment time then this error may appear temporarily during the breaks between periods until the treatment time is completed on the subsequent periods. Check that the filtration time is long enough to cover the entire treatment time. Check that the bypass is passing enough water into the cell and that the valves are correctly adjusted Check that the filter is not clogged / blocked (if necessary, clean it). Check that the pump flow is sufficient Check for debris / scale in the cell that could jam the sensor (if necessary, see «2. Cleaning the electrolyser cell», page 92). If all of the above is correct, but the error persists, contact the after-sales service to have the flow sensor replaced.

6. TROUBLESHOOTING

Code	Error	Solution
E4	Abnormal operation of the peristaltic pump.	<p>Check the pump wiring.</p> <p>Check that the suction and discharge pipes do not contain impurities. Impurities can damage the pump body pipe and cause an anomaly in the discharge.</p> <p>Check the condition of the pump filter. A clogged filter can cause a decrease in flow.</p>
E5	Low water salinity.	<p>Add salt. The normal operating range for salt concentration is 2700-4500 ppm. However, the ideal salt concentration is approximately 3000 ppm. To achieve this level of salinity, add approximately 3 kg of salt per 1 m³ of water (or 25 pounds of salt per 1000 gallons of water).</p> <p>Before adding salt, ALWAYS perform a test to measure pre-existing salt levels (strips or electronic tester). Only use salt that meets EN 16401 to ensure the life and performance of the electrolysis cell.</p> <p>The electrolysis cell should not be turned on until the salt is added and the salt is completely dissolved. In the summer, the salt may take 24-48 hours to dissolve, and even longer in the winter.</p>
E6	Abnormal temperature in the electronics.	<p>Disconnect the transformer, wait 1 minute then reconnect it.</p> <p>If the error persists, contact after-sales service to replace the corresponding electronic cards.</p>
E7	Abnormal water temperature.	<p>Restart the device.</p>
E8	Abnormal mains voltage	<p>Check the input voltage.</p> <p>If the error persists, contact customer service for a replacement transformer or cell.</p>
E9	Abnormal electrolysis current.	<p>Restart the device.</p> <p>If the error persists, contact customer service for a cell replacement.</p>

6. TROUBLESHOOTING

Code	Error	Solution
EA	Abnormal operation of the electrode.	Restart the device.
T1	Calibration maintenance	Calibrate the pH/ORP sensor (3 months/time)
T2	Electrode maintenance	Electrode set replacement check (6 months/time)
T3	Electrode maintenance	Electrode set replacement check (accumulated 10,000 hours)
T4	Flexible pump maintenance	Peristaltic pump hose replacement check (cumulative 12 months)
T5	Pump maintenance	Peristaltic pump replacement check (800 cumulative hours)

7. WARRANTY

Poolstar warrants to the original owner against defects in materials and workmanship of the ORP Controller for a period of **five (5) years** or **10,000 hours** of operation.

Probes are consumable components not covered by the warranty.

The date on which the guarantee comes into effect is the date of the last invoice.

The guarantee does not apply in the following cases:

- Malfunction or damage resulting from installation, use or repair not in accordance with safety instructions.
- Malfunction or damage resulting from an unsuitable chemical environment in the pool.
- Malfunction or damage resulting from conditions unsuitable for the intended use of the device.
- Damage resulting from negligence, accident or force majeure.
- Malfunction or damage resulting from the use of unauthorized accessories.

Repairs carried out during the warranty period must be approved in advance and carried out by an authorised technician. The warranty will lapse if the appliance is repaired by a person not authorised by Poolstar.

Warranty parts will be replaced or repaired at Poolstar's discretion. Defective parts must be returned to our factory within the warranty period to be covered. The warranty does not cover unauthorised labour or replacement costs. The return of the defective part is not covered by the warranty.

¡LEA ATENTAMENTE!

**Estas instrucciones de instalación forman parte integrante del producto.
Deben entregarse al instalador y ser conservados por el usuario.**

Si pierdes el manual, consulta el sitio web :

www.poolex.fr

Las indicaciones y advertencias contenidas en este manual deben leerse atentamente y comprenderse, ya que proporcionan información importante relativa a la manipulación y el funcionamiento seguros del clorador. **Guarde este manual en un lugar accesible para futuras consultas.**

La instalación debe realizarla un profesional cualificado de acuerdo con la normativa vigente y las instrucciones del fabricante. Una instalación incorrecta puede provocar lesiones físicas a personas o animales, así como daños mecánicos de los que el fabricante no se hace responsable en ningún caso.

Después de desembalar el clorador, compruebe si el contenido presenta daños.

Antes de conectar el clorador, asegúrese de que los datos facilitados en este manual son compatibles con las condiciones reales de instalación y no superan los límites máximos autorizados para el producto en cuestión.

En caso de avería y/o mal funcionamiento, debe desconectarse la alimentación eléctrica y no debe intentarse reparar la avería. Los trabajos de reparación sólo deben ser realizados por un servicio de asistencia técnica autorizado utilizando piezas de repuesto originales. El incumplimiento de las cláusulas anteriores puede influir negativamente en el funcionamiento seguro del clorador.

Para garantizar la eficacia y el correcto funcionamiento del clorador, es importante asegurar su mantenimiento regular de acuerdo con las instrucciones suministradas.

En caso de venta o traspaso del clorador, asegúrese siempre de que toda la documentación técnica se entrega junto con el equipo al nuevo propietario.

Este clorador está diseñado exclusivamente para el tratamiento de piscinas. Cualquier otro uso debe considerarse inadecuado, incorrecto o incluso peligroso.

Se considerará nula cualquier responsabilidad contractual o extracontractual del fabricante/distribuidor por daños causados por errores de instalación o funcionamiento, o por incumplimiento de las instrucciones proporcionadas en este manual o de las normas de instalación vigentes para el equipo objeto de este documento.

ÍNDICE

1. Advertencias	103
2. Descripción	104
1. Contenido del paquete.....	104
2. Otros equipos necesarios.....	104
3. Principio de funcionamiento.....	105
4. Límites operativos.....	106
5. Tablas de tasas recomendadas.....	107
6. Especificaciones técnicas.....	108
7. Dimensiones.....	108
8. Despiece.....	111
9. Caja de control.....	114
3. Puesta en servicio	119
1. Instalación hidráulica.....	119
2. Instalación eléctrica.....	120
3. Configuración.....	122
4. Utilice	123
1. Desbloquear el teclado.....	123
2. Pantalla de menú.....	123
3. Selección y ajuste del modo de funcionamiento.....	124
4. Activación y configuración de la bomba dosificadora de pH.....	125
5. Calibración.....	126
6. Programación de la bomba de filtración (opcional).....	127
7. Activar el wifi.....	128
8. Cambiar la hora y la fecha.....	129
9. Cambiar el idioma del dispositivo.....	129
10. Modificar los ajustes de sonido.....	129
11. Cambiar el brillo de la pantalla.....	130
12. Ver el historial de los dos últimos días.....	130
13. Consultar el informe sobre los errores encontrados.....	131
14. Contactar con el servicio técnico.....	131
5. Aplicación	132
1. Descarga & Instalación de la aplicación «Poolex».....	132
2. Emparejar su clorador combinado.....	133
3. Interfaz.....	134
4. Modificar el modo de funcionamiento.....	135

5. Modificación del ritmo de producción.....	136
6. Modificar los parámetros del modo seleccionado.....	136
7. Ver historial de errores.....	137
8. Ver datos del dispositivo.....	138

5. Mantenimiento **140**

1. Mantenimiento general.....	140
2. Limpieza de la célula electrolítica.....	140
3. Invernada.....	141
4. Sustitución de la célula de electrólisis.....	141
5. Sustitución del tubo de la bomba dosificadora.....	142
6. Añadir sal.....	142

6. Solución de problemas **143**

1. Comprobaciones de todo el sistema.....	143
2. Diagnóstico y resoluciones.....	144

7. Garantía **147**

1. ADVERTENCIAS

La instalación y el mantenimiento de las piezas eléctricas ascendentes deben ser realizados por un electricista profesional. De lo contrario, existe riesgo de electrocución, lesiones graves, daños materiales e incluso consecuencias mortales.

Antes de cualquier operación de mantenimiento o intervención, asegúrese de que el clorador salino y todas las máquinas están desconectados y de que la fuente de alimentación está desconectada.

El adaptador de alimentación externa del clorador salino debe instalarse en una fuente de alimentación independiente del sistema de filtración (no controlada), dotada de una protección contra las fugas de corriente diferencial de 30 mA y conectada a tierra.

La toma del clorador debe instalarse en una zona bien ventilada para facilitar su enfriamiento. No instale la toma del clorador en un lugar que pueda resultar dañado por la humedad o la lluvia.

La persona responsable de la instalación debe leer atentamente este manual. En caso de funcionamiento incorrecto o erróneo, póngase en contacto con el distribuidor autorizado o el servicio de asistencia técnica más cercanos.

En caso de pieza dañada, dé prioridad a la compra de una pieza de recambio al fabricante o a un distribuidor autorizado.

EL INCUMPLIMIENTO DE ESTAS ADVERTENCIAS PUEDE PROVOCAR DAÑOS MATERIALES, DESCARGAS ELÉCTRICAS, COMPLICACIONES, OTRAS LESIONES GRAVES O LA MUERTE.

PRECAUCIÓN - Para evitar cualquier riesgo de lesión, no permita que los niños utilicen este aparato.

PRECAUCIÓN - El uso intensivo de la piscina (o spa) y las altas temperaturas pueden requerir que se produzca más cloro para mantener un nivel satisfactorio de cloro libre.

Si se utiliza en una piscina cubierta, bajo techo o cubierta, compruebe regularmente el nivel de cloro (< 2ppm) y ventile regularmente.

2. DESCRIPCIÓN

1. Contenido del paquete

Al recibir el paquete, compruebe que contiene :

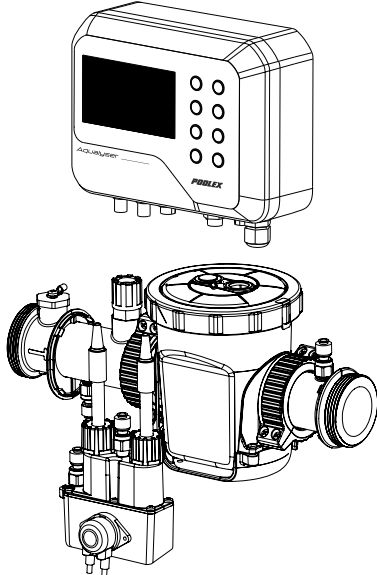
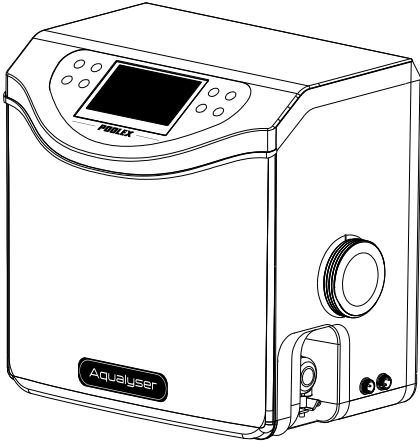
Aqualyser FLEX	Aqualyser TOTAL
<ul style="list-style-type: none">• la caja de control con su cable de alimentación• celda electrolizador• la bomba dosificadora de pH en el soporte de la sonda• La sonda de pH y su conexión.• La sonda Redox y su conexión.• 2 conexiones de 2" (D50)• este manual de instalación y usuario	<ul style="list-style-type: none">• la caja de control que contiene la celda del electrolizador y el portasonda, con su cable de alimentación• la bomba dosificadora de pH• La sonda de pH y su conexión.• La sonda Redox y su conexión.• 2 conexiones de 2" (D50)• este manual de instalación y usuario
	

2. Otros equipos necesarios

También necesitarás una lata de líquido reductor de pH (base de ácido sulfúrico) y soluciones de calibración de pH 7,01 y ORP 470 mV.

2. DESCRIPCIÓN

3. Principio de funcionamiento

El tratamiento salino de una piscina se basa en la desinfección del agua por electrólisis salina, un proceso electroquímico que transforma la sal del agua en un desinfectante (iones de hipoclorito).

Una vez finalizado el proceso, este hipoclorito se transforma de nuevo en sal al entrar en contacto con compuestos orgánicos (bacterias, células) o bajo el efecto de los rayos UV y la luz, renovando así el ciclo y volviendo al electrolizador.

Para tener agua con un buen nivel desinfectante, es muy importante respetar:

- Una buena concentración de sal en el agua: **3 g/l**
- Tiempo de filtración suficiente. Para que conste, una buena estimación es :

$$\text{Tiempo de filtración} = T \text{ agua} / 2$$

- Un equilibrio satisfactorio respetando un pH entre 7,0 y 7,4 (para más detalles, consulte Balanza Taylor)
- Limpieza periódica de su piscina para eliminar diversos residuos potenciales de las plantas circundantes.
- Y en caso de asistencia excepcional, considere aumentar.

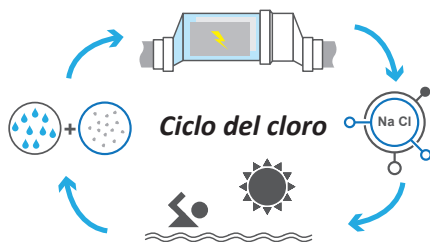

Cuanto más protegida esté la piscina, menor será la necesidad de cloro.

Cuanto más se utilice la piscina, mayor será la necesidad de cloro.

El controlador combinado para cloradores coordina automáticamente su clorador, la bomba dosificadora de pH y la bomba de circulación.

Hay tres modos de funcionamiento disponibles:

- Control ORP (automático)
- Control horario (programado)
- Control según caudal de agua (manual/programado)

El ORP (potencial de oxidación-reducción), o redox, es un indicador de la calidad del agua basado en la concentración de cloro libre en el agua. El sensor de ORP, conectado al controlador, le permite comprobar las necesidades de su agua en tiempo real. El controlador recibe el valor de ORP de su agua y ajusta la producción de cloro. Según la OMS, un valor de ORP de 650 mV garantiza un agua desinfectada. Su controlador le permite elegir un valor entre 400 mV y 800 mV. Elija preferentemente un valor comprendido entre 650 mV y 750 mV.

El pH (potencial de hidrógeno) es un indicador de la calidad del agua en función de su acidez. La sonda de pH está conectada al controlador que ajusta el tiempo de inyección de pH mediante la bomba dosificadora. Un buen pH debe ser neutro, es decir 7.

Cuando se selecciona el control de tiempo, la producción de cloro depende del tiempo programado.

Cuando se selecciona el control de flujo, la producción de cloro depende del funcionamiento de la bomba de circulación. Cuando se detecta el flujo, se activa la producción.

2. DESCRIPCIÓN

Dependiendo del funcionamiento de su bomba de circulación, este modo también puede automatizarse.

En cualquier caso, su controlador le avisará cuando la salinidad del agua sea demasiado baja. Se muestra el error E5 para indicarle que es hora de agregar sal.

El controlador también le avisa cuando es momento de reemplazar su bomba dosificadora de pH (bomba peristáltica) o cualquier otro componente. Ver capítulo "6. Solución de problemas", página 143, para obtener más información.

ATENCIÓN - El tratamiento con sal por electrólisis no compensa por sí solo el agua verde. En caso de aparición de algas, por ejemplo tras un tiempo caluroso o un uso intensivo, puede ser necesario añadir guijarros de cloro. Para ello, no ponga el cloro directamente en el skimmer, sino en un difusor flotante.

4. Límites operativos

El tiempo de filtración debe ser lo suficientemente largo y adaptado a tu piscina. Al igual que con cualquier piscina, asegúrese de mantener un equilibrio químico adecuado en el agua, incluido el pH, el contenido alcalino y los niveles de calcio.

El uso de un electrolizador requiere mantener buenos niveles de sal y estabilizador para evitar la corrosión o la incrustación. Revise su agua al menos una vez a la semana para verificar los valores de los parámetros básicos. Para mayor seguridad, haga que un profesional analice el agua de la piscina al menos dos veces por temporada.

Su tienda de piscinas no sólo puede proporcionarle los productos químicos que necesitará, sino también aconsejarle sobre los procedimientos a seguir para ajustar la química del agua. Infórmale que estás utilizando un electrolizador a base de sal.

Además, la temperatura influye en el uso adecuado del electrólisis:

- Una temperatura del agua inferior a 10°C inutilizará el sistema (alarma E2).
- Una temperatura del agua superior a 32°C reducirá los efectos del hipoclorito. Si persisten estas altas temperaturas se recomendará el añadido de pastillas de cloro, que no se colocarán directamente en el skimmer, sino en un difusor flotante.

En la medición del potencial Redox influyen no sólo el nivel de cloro, sino también el pH y todos los demás elementos presentes en el agua. Su controlador garantiza la estabilidad del pH y del contenido de cloro libre del agua. No obstante, debe comprobar regularmente el nivel de estabilizador, la alcalinidad total y la dureza del agua.

Consulte "5. Tablas de tasas recomendadas", página 107, para conocer los valores objetivo.

Lo más importante es elegir un valor objetivo de ORP (redox) adecuado. El regulador permite elegir un valor entre 400 mV y 800 mV. Sin embargo, se recomienda no bajar de 650 mV ni superar los 750 mV. Un redox demasiado alto puede irritar la piel y las vías respiratorias, y dañar su equipo. Un nivel de redox demasiado bajo favorece el crecimiento de bacterias y algas, lo que provoca la aparición de agua verde.

2. DESCRIPCIÓN

5. Tablas de tasas recomendadas

Compruebe sus valores y corríjalos al menos una vez a la semana.

Parámetro	Valores objetivo	Comentarios
ORP (potencial de oxidación-reducción)	650 a 750 mV	El regulador permite elegir un valor entre 400 mV y 800 mV. Sin embargo, se recomienda no bajar de 650 mV ni superar los 750 mV. Un nivel de redox demasiado alto puede irritar la piel y las vías respiratorias, y dañar su equipo. Los niveles de redox demasiado bajos favorecen el crecimiento de bacterias y algas, lo que provoca la aparición de agua verde.
Nivel de salinidad	3 a 4 g/l	Una vez disuelta la sal en el agua (aprox. 24-48 horas), su concentración varía ligeramente durante la temporada.
Taux de pH	7,0 a 7,4	Cuidado, un pH superior a 7,8 anula el poder desinfectante del hipoclorito.
Cloro libre	De 0,5 a 3,0 ppm	Las mediciones deben realizarse cuando la electrólisis esté activa, a la salida de las boquillas de descarga y preferiblemente por la mañana y a la sombra.
! importante ! Taux de stabilisant (Acide Cyanurique)	De 20 a 50 ppm	El hipoclorito (cloro generado por el electrolizador) es un desinfectante relativamente inestable. Con un nivel de estabilizante demasiado bajo, el hipoclorito se transformará demasiado rápidamente en sal sin haber tenido tiempo de desinfectarse lo suficiente. Por el contrario, con un nivel de estabilizador demasiado alto, el hipoclorito se bloqueará. Ojo, si el nivel de estabilizador es demasiado alto, tendrás que vaciar parcialmente la piscina para añadir agua sin estabilizador.
Otras posibles comprobaciones de parámetros		
Contenido total de alcalinidad (TAC)	De 80 a 150 ppm	Este nivel mide la concentración de sales minerales (carbonatos, bicarbonatos, hidróxidos) en el agua. Estabiliza / amortigua el equilibrio hídrico. Si el TAC es demasiado elevado, los efectos de la regulación del pH se anulan y pueden aparecer depósitos calcáreos.
Dureza (TH)	De 150 a 300 ppm	La dureza del agua es el nivel natural de cal en el agua. El agua demasiado dura puede obstruir la célula con demasiada rapidez. Prevea limpiarla con frecuencia.

ATENCIÓN - La presencia de hierro en el agua (agua ferruginosa) puede provocar depósitos de óxido en su piscina y puede ser necesario el uso de un agente secuestrante. Hable con un profesional al respecto.

Cuando compruebe sus tarifas, proceda en el orden siguiente:

1. Verifique el nivel del estabilizador,
2. Verifique el TAC y TH,
3. Verifique el pH y luego la salinidad del agua,
4. Verifique el nivel de cloro libre.

2. DESCRIPCIÓN

6. Especificaciones técnicas

	Aqualyser FLEX	Aqualyser TOTAL
Tensión de alimentación	100 - 240 Vac ~ 50-60 Hz	
potencia máxima / día antes	120 W / 5 W	
Tensión de salida del transformador (Vcc)	24	
Salida de corriente (A)	2,5	
Temperatura de funcionamiento	10°C ~35°C	
Dimensiones An x Al x Pr (mm)	armario 200 x 150 x 65 celda 382 x 130 x 230	380 x 325 x 260
inversión de polaridad	Sí (ajustable 4h/6h/8h)	
Tasa de producción	ajustable : 4 g/h, 8 g/h, 12 g/h, 16 g/h o 20 g/h	
sonda redox	Sí	
sonda de pH	Sí	
bomba de pH	Sí (0,5 L/h)	
Sensor de temperatura	Sí	
detector de flujo	Sí	
Modo IMPULSO	Sí	
Wifi	Sí	
Modos de funcionamiento	Redox (recomendado) / tiempo / caudal	

7. Dimensiones

1. Controlador FLEX

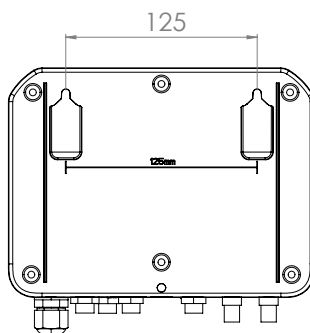
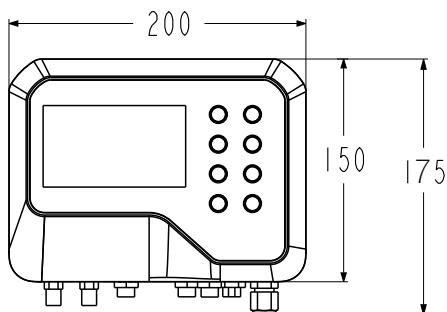
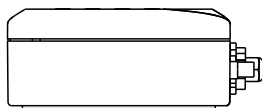
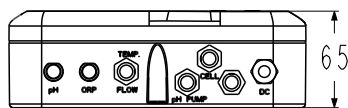

2. DESCRIPCIÓN

2. Electrolizador

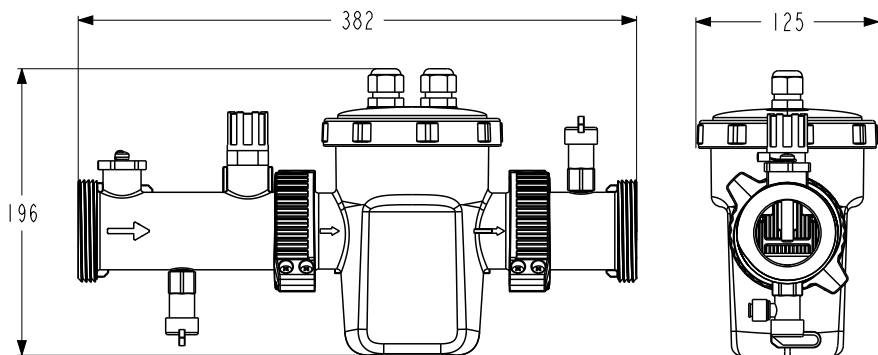

3. Bomba dosificadora de pH y soporte para sonda

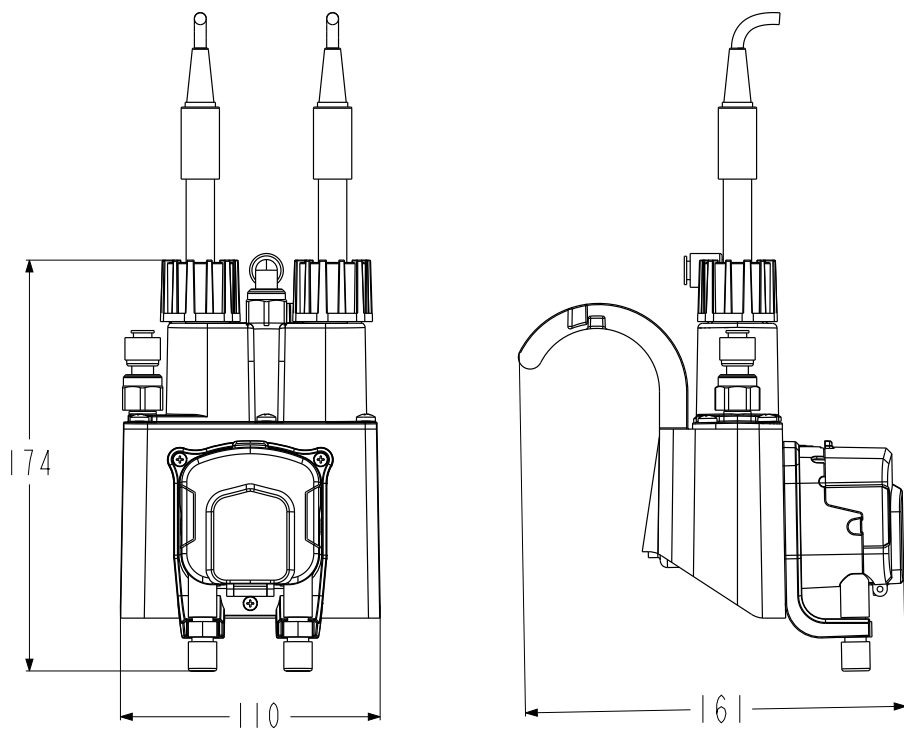

2. DESCRIPCIÓN

4. Montaje FLEX

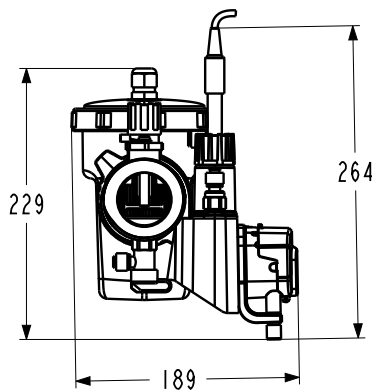
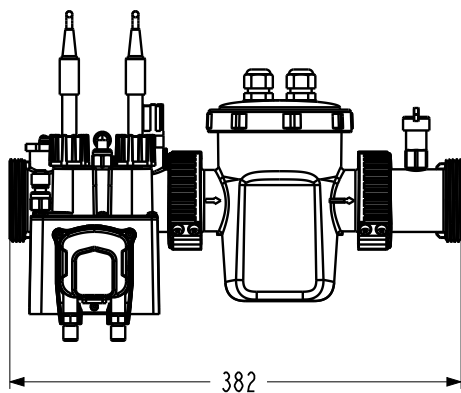

5. TOTAL

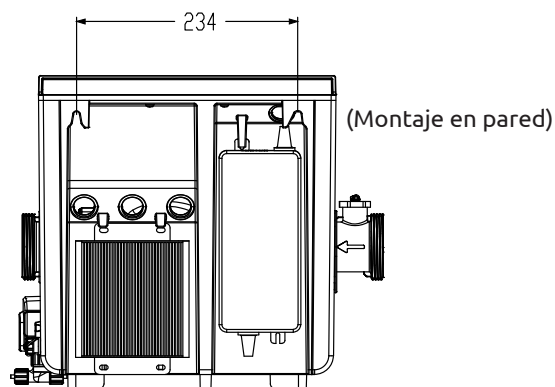
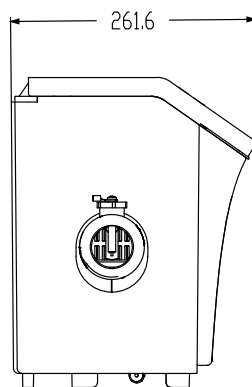
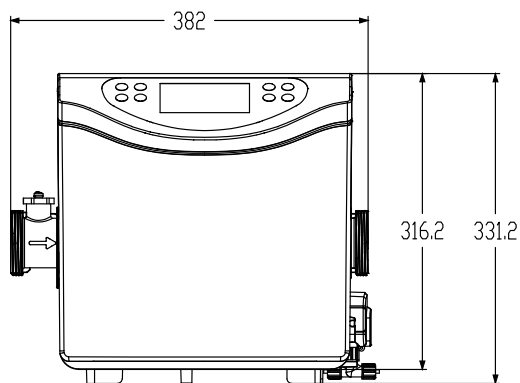

2. DESCRIPCIÓN

8. Despiece

1. Electrolizador

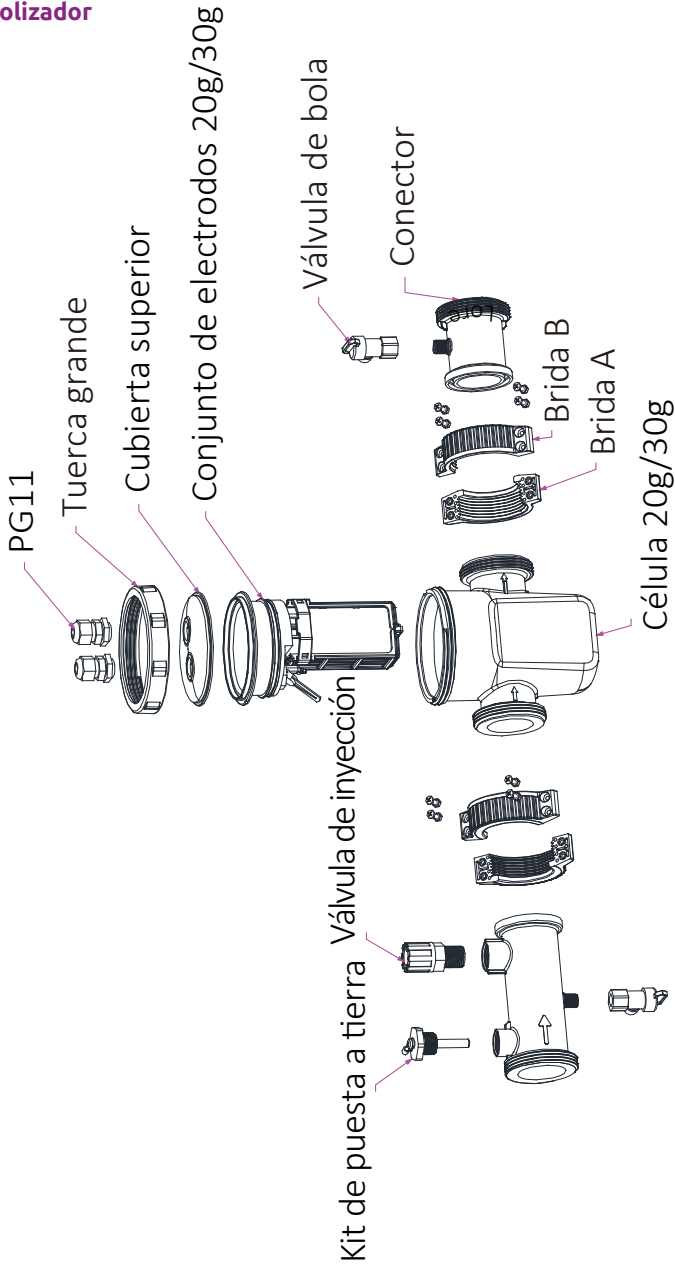

2. DESCRIPCIÓN

2. Bomba dosificadora de pH y soporte para sonda

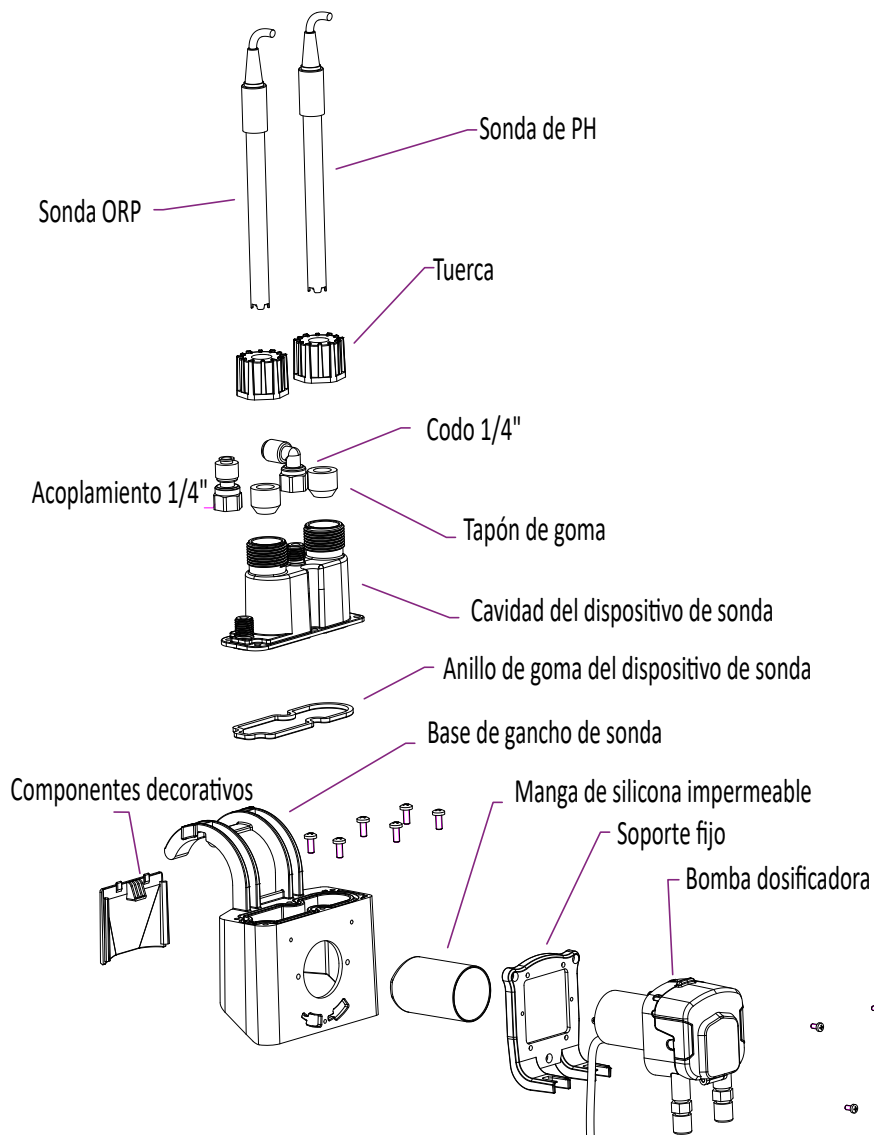

La bomba dosificadora suministra pH menos gracias al tubo peristáltico de santopreno resistente a la corrosión y al rodillo giratorio que crea una presión variable en el tubo.

2. DESCRIPCIÓN

3. TOTAL

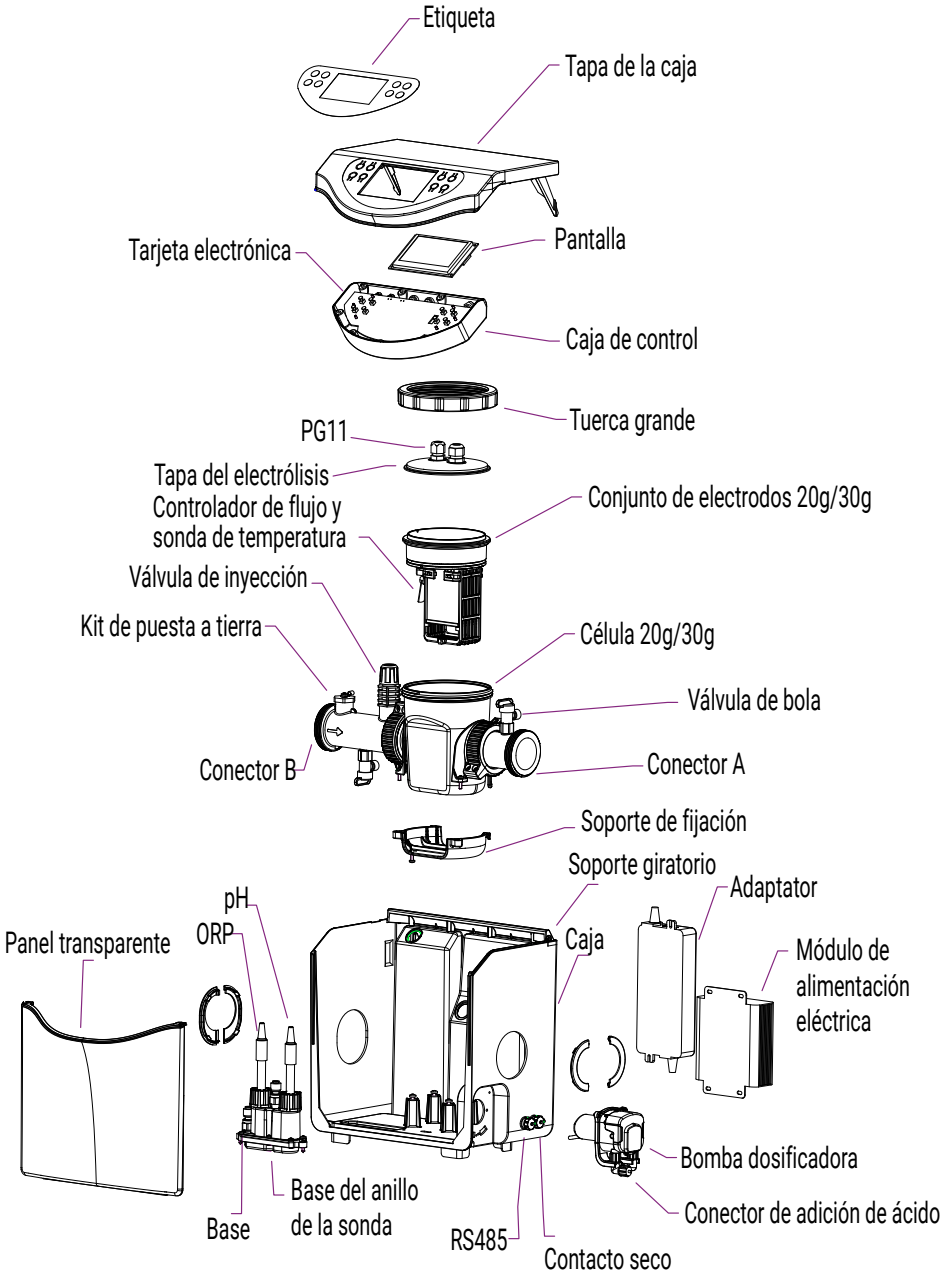

2. DESCRIPCIÓN

9. Caja de control

1. Los botones



TOTAL

FLEX



Botón	Designación	Función
	Menú	Ir al menú
	ENCENDIDO/APAGADO	Arrancar/parar el aparato (pulsar brevemente) Reiniciar el aparato (mantener pulsado 10 seg.)
	pH	Iniciar / Detener la función pH
	AUMENTAR	Arrancar / Parar el modo BOOST
	Menos / Anterior	Mover -1 elemento en una lista (menú) Incrementar un paso negativo en una secuencia (valor) Reducir el valor del ratio de producción en un -20%
	Más / Siguiente	Mover +1 elemento en una lista (menú) Incrementar un paso positivo en una secuencia (valor) Incrementar el valor del ratio de producción en un +20%.
	Anterior	Volver a la página anterior Sube un nivel después de confirmar
	Bueno	Validar Ingresar a la sección seleccionada
	Cerrar	Desbloqueo (bloqueo para niños)

2. DESCRIPCIÓN

2. Pantalla de inicio

La pantalla de inicio se adapta en función del modo de funcionamiento elegido.

En la pantalla de inicio del modo de **control de ORP** y pH:

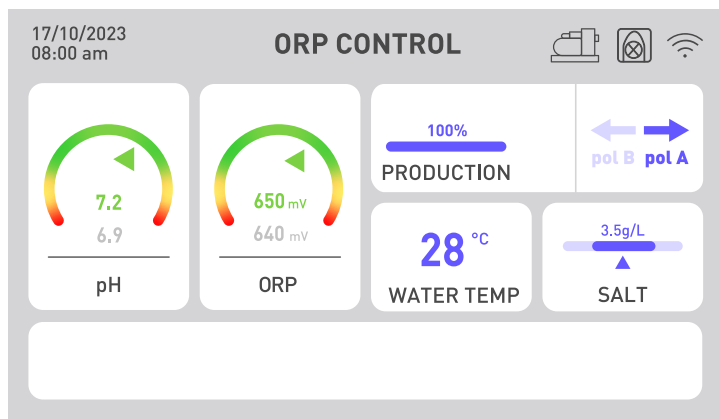

Los indicadores de pH y ORP muestran el valor actual en verde si es correcto, en amarillo si se desvía del valor objetivo y en rojo si existe una necesidad urgente de restablecer el valor mediante una acción manual. En este último caso, el cuadro está rodeado de rojo. La información escrita en gris, debajo de la indicación de color, te recuerda permanentemente las instrucciones.

El ritmo de producción de cloro es regulable de 20 a 20, para adaptar el tratamiento a las dimensiones de su piscina y a las condiciones climáticas (durante el día hace más calor por lo que el tratamiento debe durar más).

Las alertas pueden aparecer en el recuadro blanco de la parte inferior de la pantalla (véase "2. Diagnóstico y resoluciones", página 144).

2. DESCRIPCIÓN

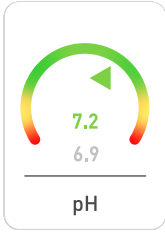

El indicador de pH

Muestra el valor de pH medido por la sonda en tiempo real.

Su valor objetivo se muestra en gris.

La flecha indica el valor real en relación con el valor objetivo.

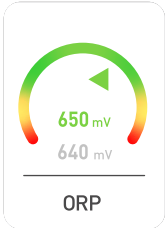

El indicador ORP

Muestra el valor ORP medido por la sonda en tiempo real.

Su valor objetivo se muestra en gris.

La flecha indica el valor real en relación con el valor objetivo:

- Si la flecha es verde, todo está bien.
- Si la flecha es amarilla, el valor varía, pero sigue siendo correcto.
- Si la flecha es roja, el valor varía mucho por lo que se requiere una acción manual.

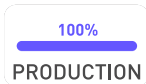

El indicador de producción

Indica el nivel de producción del electrolizador.

Puedes ajustarlo usando las flechas ◀ y ▶, de 20 a 20.

También puede utilizar el botón "boost" para que el clorador produzca al 100% durante 24 horas.



Indicador de polaridad (A o B)

La inversión de polaridad limita los atascos del clorador provocados por los depósitos de cal. Cuanto más dura sea el agua, menor será el tiempo de inversión de la polaridad. Cuanto más dura sea el agua, mayor será la frecuencia de limpieza. Este indicador muestra la polaridad actual.



Visualización de la temperatura del agua

Muestra la temperatura del agua en tiempo real. Cuanto más caliente esté el agua, más tendrás que tratarla y aumentar el tiempo de filtración.

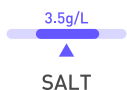

El indicador de salinidad

Indica el nivel de sal presente en el agua.

La sal no se escapa por evaporación. La salinidad se mantendrá estable siempre que no se pierda agua de otro modo (por ejemplo, salpicaduras, limpieza de filtros).

Es necesario un reajuste en cada reinicio de la temporada.

El volumen de sal a añadir se indica según el volumen de su piscina.

2. DESCRIPCIÓN

Los sensores de pH y ORP son sensibles. Se recomienda renovarlos una vez por temporada. Si su sensor de ORP funciona mal, puede cambiar a los otros dos modos mientras espera a que lo sustituyan.

En la pantalla de inicio del **Control Horario** :

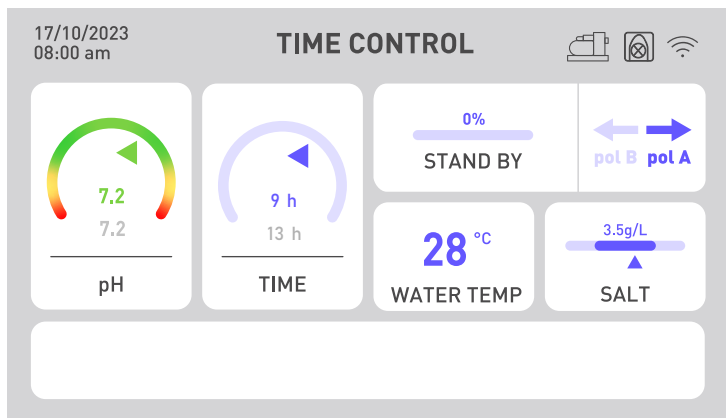

El indicador de ORP se sustituye por un indicador de tiempo. La cantidad real de tiempo transcurrido se muestra por encima del tiempo objetivo. El tiempo de filtración debe ser superior al tiempo fijado.

En la pantalla de inicio del modo de **control de flujo** :

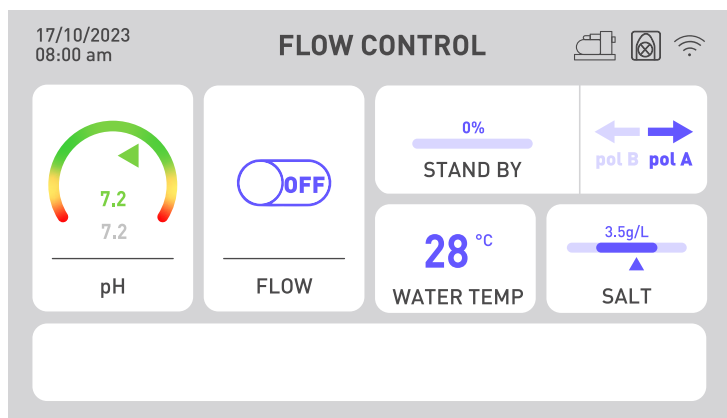

El indicador Redox se sustituye por un indicador de flujo. Si se detecta el caudal, el botón pasa a ON y se inicia la electrólisis. Si no se detecta el caudal, el botón permanece en OFF y la electrólisis no se inicia. No olvide ajustar el caudal de producción para obtener la concentración de cloro adecuada.

En caso de problema de pH, por ejemplo si el sensor de pH funciona mal o si se queda sin líquido pH minus, desactive la bomba dosificadora de pH.

2. DESCRIPCIÓN

3. Consejos para elegir la configuración

Para elegir inteligentemente su **tiempo de tratamiento y/o filtración**, consulte la tabla de al lado:

Tª del agua	10°C ≤ t° < 20°C o piscina cubierta	20°C ≤ t° < 25°C	25°C ≤ t° < 28°C	t° ≥ 28°C	t° ≥ 28°C o tráfico intenso	t° ≥ 30°C o tráfico intenso
Tiempo de procesamiento	2h	4h	6h	8h	12h	24h BOOST
Tiempo de filtración	5h à 10h	10h à 12h	12h à 16h	16h à 24h	24h	24h

Para elegir inteligentemente su **ritmo de producción**, consulte la tabla de al lado:

Tamaño de la piscina	15 m ³	30 m ³	50 m ³	60 m ³	80 m ³
Producción mínima	20%	40%	60%	80%	100%
Cantidad de producción	4 g/h	8 g/h	12 g/h	16 g/h	20 g/h

Para elegir inteligentemente el **tiempo de inversión de polaridad**, consulte la tabla de al lado:

Dureza Total	Th < 30°F	Th < 40°F	Th < 50°F	Th > 50°F
Tiempo de inversión de polaridad	8h	6h	4h	2h

El título hidrotimétrico, o dureza del agua, es un indicador del contenido mineral del agua, que puede dar lugar a depósitos calcáreos. Cuanto más calcárea sea tu agua, mayor será la necesidad de limpieza. Para ello, reduzca el tiempo de inversión de polaridad como se indica en la tabla anterior.

El **valor de consigna del pH** debe elegirse entre 6,8 y 7,6. Le aconsejamos que ajuste su bomba dosificadora con un valor de consigna entre 7,0 y 7,3.

El **valor de consigna de ORP** recomendado está entre 650 mV y 700 mV.

3. PUESTA EN SERVICIO

1. Instalación hidráulica

Al salir de la piscina, primero debe instalar su bomba de circulación y su sistema de filtración. El electrolizador debe ser siempre el último equipo del sistema hidráulico. Por lo tanto, **el sentido de circulación del agua en la célula Aqualyser debe ser IMPERATIVAMENTE respetado**. Si tiene otro equipo (p. ej., una bomba de calor), asegúrese de instalarlo antes del electrolítico.

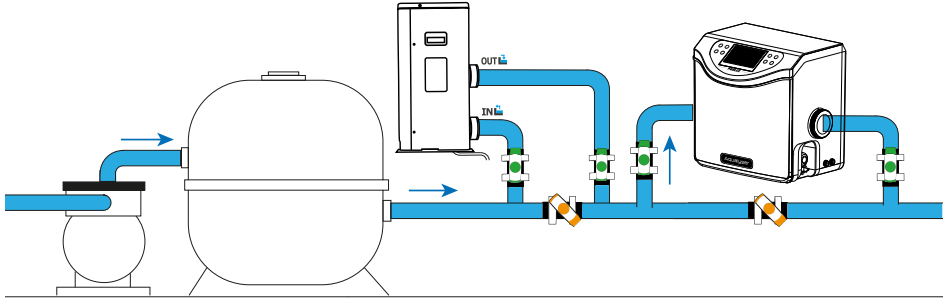

El Aqualyser FLEX puede colocarse boca abajo para adaptarse a la dirección de flujo de su sistema hidráulico. Sin embargo, para Aqualyser TOTAL, el agua debe entrar por la izquierda y salir por la derecha del producto.

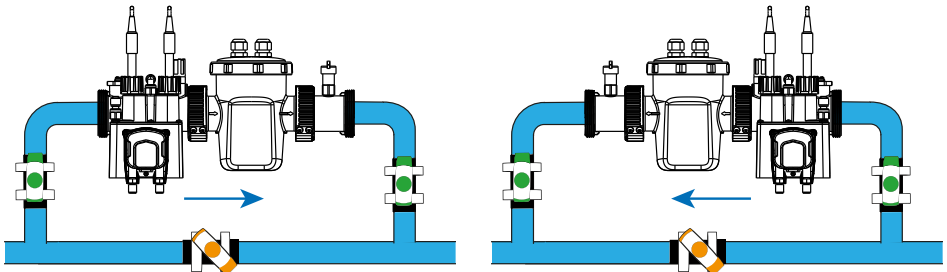

Para conectar la cámara de análisis a la tubería de la célula de electrolisis, siga la conexión indicada por las flechas en el diagrama de al lado.

A continuación, sumerja el tubo de entrada de la bomba dosificadora de pH en una lata de pH-minus.

Para instalar las sondas, desenrosca los tapones y coloca los anillos de silicona un poco más arriba alrededor de la sonda, luego vuelve a enroscar el conjunto.

Una vez realizada la conexión, acuérdate de abrir las válvulas para que circule el agua.

PRECAUCIÓN: las puntas de las sondas deben mantenerse siempre húmedas. Si no se utilizan, déjalas en un poco de agua para conservarlas. De lo contrario, el electrolito contenido en las sondas podría destruirse prematuramente.

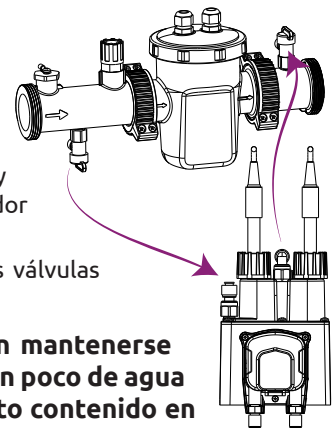

3. PUESTA EN SERVICIO

2. Instalación eléctrica

1. FLEX

La caja de control debe estar conectada eléctricamente al clorador y a la bomba dosificadora de pH. También puede conectarse a la bomba de circulación. Compruebe que están correctamente instalados antes de empezar.

Los nombres de los herrajes se indican debajo de ellos.

1. Conecte la sonda de pH a la conexión "pH".
2. Conecte la sonda ORP al conector "ORP".
3. Conectar la bomba dosificadora de pH a la conexión "PH PUMP".
4. Conecte la entrada del electrolizador a la conexión "FLOW/TEMP".
5. Conecte la salida del electrolizador al conector "CELL".
6. OPCIÓN: Desenrosque el tapón de protección de la conexión "WATER PUMP". A continuación, conecte el relé de conexión/desconexión de la bomba de circulación a la conexión "WATER PUMP" (contacto seco¹).
7. Conecte la caja de control (conexión "POWER") a la red eléctrica.

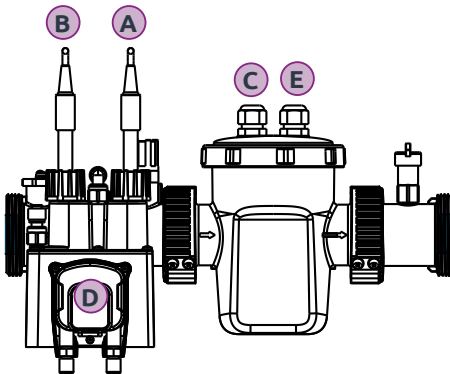
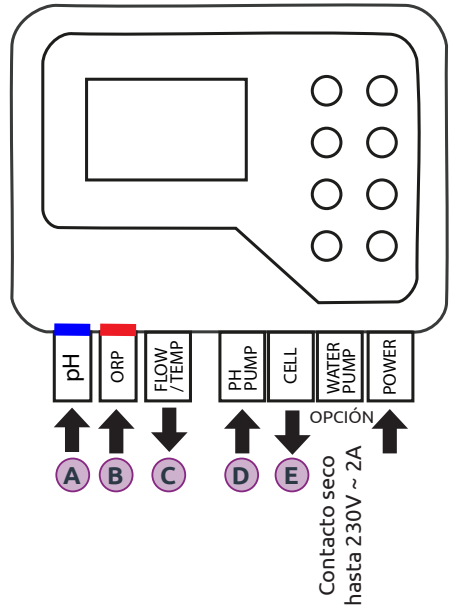

1. Véase la página siguiente para la conexión del contacto seco.

3. PUESTA EN SERVICIO

2. TOTAL

Una de las ventajas del modelo TOTAL es que los distintos componentes ya están conectados entre sí dentro del producto.

Todo lo que necesita hacer es conectar eléctricamente los sensores de pH y ORP, como se muestra en la siguiente fotografía. A continuación, conecte el Aqualyser a la red eléctrica.



Sin embargo, si desea conectar su bomba de circulación, también tendrá que utilizar el contacto seco, como se explica a continuación.

3. Conexión de control de la bomba de circulación (contacto seco)

⚠ Sólo el relé de una bomba de circulación on/off puede conectarse al contacto seco del controlador.

A partir del relé (contactor) de su bomba de circulación, puede utilizar el adaptador suministrado para conectar su bomba al controlador:

DESCONECTE LA ALIMENTACIÓN DE LA BOMBA CUANDO MANIPULE LA RED ELÉCTRICA.

1. Abra el adaptador: desenrosque en el sentido contrario a las agujas del reloj (sujete los dos extremos negros),



2. Desenrosque el prensaestopas (parte azul con extremo redondeado) para agrandar la abertura,
3. Pase los cables de la bomba de circulación por la abertura y, a continuación, por el conjunto del adaptador,
4. Apriete los cables con los tornillos,
5. Cierre el adaptador y apriete el prensaestopas para garantizar un cierre hermético,
6. Conecte el adaptador al controlador como se muestra en el diagrama de al lado.

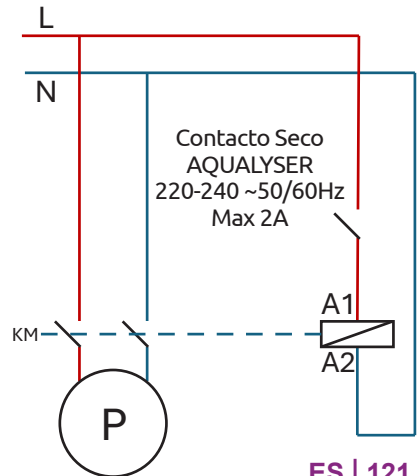



3. PUESTA EN SERVICIO

3. Configuración

Cuando se pone en marcha por primera vez o después de un reinicio, es necesario seguir los pasos para configurar el dispositivo.



1. Elija su idioma

- Utilice las flechas  y  para seleccionar su idioma.
- Presione  (OK) para confirmar.



2. Definir los parámetros

- A la pregunta «¿Necesita definir parámetros?», responda «Sí». La respuesta seleccionada se colorea.
- Presione  (OK) para confirmar.

3. Especifique el volumen de su piscina

- Utilice las flechas  y  para introducir el volumen de su piscina con una precisión de más o menos 5 m3.
El tamaño por defecto es de 5 m3 para evitar una sobredosificación de sal.
- Si necesita redondear, elija el redondeo más alto.
- Presione  (OK) para confirmar.

4. Seleccionar el modo de funcionamiento

- Puede elegir entre control de ORP (automático), control de tiempo (programado) o control de flujo de agua (manual).
- Utilice las flechas  y  para seleccionar el modo de funcionamiento deseado. Presione  (OK) para confirmar.



Nota: Para conocer la salinidad de su agua, ponga en marcha el Aqualyser y espere unos minutos. Si la salinidad es demasiado baja, Aqualyser le indicará cuánta sal debe añadir.

4. UTILICE



1. Desbloquear el teclado

Tras 15 minutos sin acción, el aparato se bloquea automáticamente.





Cuando está bloqueada, la pantalla muestra el ícono  en la parte superior derecha.

Para desbloquear el dispositivo, presione las teclas de retorno  y  (OK) simultáneamente durante 5 segundos.

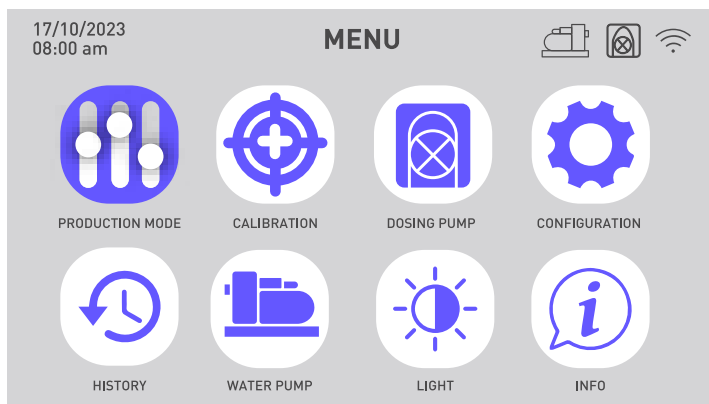
2. Pantalla de menú

Para ingresar o salir del menú, use el botón "menú"  o "atrás" .

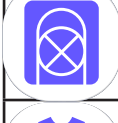
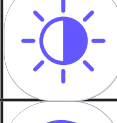







	Selección y ajuste del modo de funcionamiento		Ver el historial de los últimos dos días. Consultar el informe de errores encontrados.
	Calibración		Programación de la bomba de circulación
	Activación y configuración de la bomba dosificadora de pH		Cambiar el brillo de la pantalla
	habilitar wifi Cambiar hora y fecha Cambiar idioma del dispositivo		Contactar con el servicio técnico



4. UTILICE

3. Selección y ajuste del modo de funcionamiento

Menu > Modo de empleo

1. Para modificar y/o configurar el modo de funcionamiento, vaya al menú  y luego valide la selección del menú "Modo de uso"  haciendo clic en  (OK).
2. Utilice las flechas  y  para seleccionar el modo de funcionamiento deseado. Presione  (OK) para confirmar. Puede elegir entre tres modos de funcionamiento: control por ORP, control por tiempo o control por caudal.



Modos de funcionamiento	Descripción
CONTROL POR ORP (modo por defecto y recomendado)	El funcionamiento de su clorador se automatiza en función del valor Redox leído por el sensor Redox.
CONTROL DEL TIEMPO (en caso de problemas con el sensor de ORP)	El funcionamiento de su clorador se programa en función del tiempo de producción de cloro fijado en los parámetros. Preste atención al tiempo de filtración.
CONTROL DEL CAUDAL (en caso de problemas con el sensor de ORP)	El funcionamiento de su clorador depende del funcionamiento de su bomba de circulación. Sólo es necesario ajustar el tiempo de inversión de polaridad. Ajuste su cadencia de producción.

3. El cuadro seleccionado está coloreado. Utilice las flechas  y  para ingresar el valor deseado, luego presione  (OK) para validar y pasar al siguiente cuadro.

Parámetro	Descripción
Valor de consigna de ORP	Define el valor objetivo al que apunta el sensor de ORP para decidir si activar o no su clorador. El tamaño del paso es de 10 mV.
Tiempo de producción de cloro	Define el número de horas que su clorador funciona cada día. El paso es de 1 hora.
Tiempo de inversión de polaridad	No olvide ajustar el tiempo de inversión de polaridad (2h / 4h / 6h / 8h) en función de la dureza de su agua. Cuanto más dura sea el agua, menor será el tiempo de inversión de la polaridad. El paso es de 2 horas. La inversión de la polaridad evita la formación de depósitos calcáreos.

4. UTILICE









4. Activación y configuración de la bomba dosificadora de pH

El botón  permite activar y desactivar rápidamente la bomba dosificadora de pH. Si la bomba dosificadora está desactivada, el menú “Bomba dosificadora” aparece atenuado y no se puede seleccionar. Luego use el botón  para ingresar los parámetros de la bomba dosificadora de pH.

Cuando la bomba dosificadora está activada, el ícono  es visible en la parte superior derecha de la pantalla.













1. Comprobar la bomba de medición

Menu > Bomba de medición > Vérificación

- Vaya al menú , utilice las flechas  y  para seleccionar el menú “Bomba de medición”  y luego valide la selección haciendo clic en  (OK).
- Utilice las flechas  y  para seleccionar “Vérificación”. Presione  (OK) para confirmar.
- Presione  (OK) nuevamente para comenzar a verificar. El dispositivo comprueba que puede poner en marcha la bomba dosificadora. Aparecerá una ventana emergente para informarle si el procedimiento fue exitoso o no. Si la bomba no arranca, compruebe y lubrique el tubo de santopreno y los rodillos. Si el conjunto se congela en el arranque inicial, utilice un destornillador para ayudar a los rodillos a girar.











2. Cebiar la bomba de medición

Menu > Bomba de medición > Cebado

- Vaya al menú , utilice las flechas  y  para seleccionar el menú “Bomba de medición”  y luego valide la selección haciendo clic en  (OK).
- Utilice las flechas  y  para seleccionar “Cebado”. Presione  (OK) para confirmar.
- Utilice las flechas  y  para cambiar el valor del tiempo de cebado. El tiempo mínimo de cebado es de 10 segundos y el máximo de 120 segundos, en pasos de 10 segundos.
- Presione  (OK) para confirmar e iniciar el proceso de arranque. Aparecerá una ventana emergente indicando si el arranque fue exitoso o no.
- Para salir de este menú, utilice la flecha hacia atrás .

3. Ajuste de la bomba dosificadora

Menu > Bomba de medición > Punto de ajuste del pH

- Vaya al menú , utilice las flechas  y  para seleccionar el menú “Bomba de medición”  y luego valide la selección haciendo clic en  (OK).
- Si es necesario, use las flechas  y  para seleccionar “Punto de ajuste de PH”. Presione  (OK) para confirmar.
- Utilice las flechas  y  para modificar el valor de consigna del pH.





4. UTILICE

5. Calibración

Antes de utilizarla por primera vez, o al cambiar una sonda, debe calibrarse cada sonda. Se suministran soluciones de calibración para el uso inicial. La corrección permite calibrar las sondas sin tener que utilizar una solución de calibración.









1. Calibrar el sensor de pH

Menu > Calibración > Calibración > Calibración sonda pH

- Vaya al menú , utilice las flechas  y  para seleccionar el menú "Calibración" . Llegar al menú "Calibración sonda pH".
- Siga las instrucciones en pantalla:
 - Enjuague la sonda de pH.
 - Sumerja el cabezal de la sonda en la solución tampón pH7,01.
 - Confirmar con  (OK).
- Se inicia una cuenta atrás de 5 minutos mientras se realiza el calibrado. Mantenga la sonda en la solución tampón durante la calibración.

2. Etalonner la sonde ORP





Menu > Calibración > Calibración > Calibración sonda ORP

- Vaya al menú , utilice las flechas  y  para seleccionar el menú "Calibración" . Confirmar con  (OK).
- Utilice las flechas  y  para seleccionar el menú "Calibración sonda ORP".
- Siga las instrucciones en pantalla:
 - Enjuague la sonda de pH.
 - Sumerja el cabezal de la sonda en la solución tampón 470 mV.
 - Confirmar con  (OK).
- Se inicia una cuenta atrás de 10 minutos mientras se realiza el calibrado. Mantenga la sonda en la solución tampón durante la calibración.

3. Corrección del pH

Menu > Calibración > Corrección > Corrección del pH

Debe conocerse el pH del agua utilizada para este paso. Puede utilizar tiras reactivas de pH, por ejemplo.





- Enjuague el sonda de pH.
- Sumerja el sensor de pH en esta agua y confirme con  (OK).
- Espera un momento.
- Utiliza las flechas  y  para indicar el valor de pH medido.
- Confirmar con  (OK) luego usa la flecha hacia atrás  para salir de este menú.

4. UTILICE

4. Corrección del ORP



Menu > Calibración > Correction > Corrección del ORP

Debe conocerse el ORP del agua utilizada para este paso. Esto puede hacerse, por ejemplo, utilizando un medidor de ORP.

- Enjuague el sonda de ORP.
- Sumerja el sensor de ORP en esta agua y confirme con  (OK).
- Espera un momento.
- Utiliza las flechas  y  para indicar el valor de ORP medido.
- Confirmar con  (OK) luego usa la flecha hacia atrás  para salir de este menú.









6. Programación de la bomba de filtración (opcional)

La bomba del filtro puede activarse directamente o programarse en ciclos regulares o según uno o tres temporizadores.

Cuando la función de bombeo está activa, el ícono  permanece fijo. Cuando la bomba está en funcionamiento, el ícono  parpadea.











1. Activar la bomba de circulación

Menu > Bomba de filtración > OFF

- Para activar la bomba de filtración, vaya al menú , utilice las flechas  y  para seleccionar el menú "Bomba de filtración"  y luego valide la selección haciendo clic en  (OK).
- Utiliza las flechas  y  para seleccionar "OFF". Presione  (OK) para confirmar.

2. Programmer selon un cycle régulier

Menu > Bomba de filtración > CICLO

- Vaya al menú , utilice las flechas  y  para seleccionar el menú "Bomba de filtración"  y luego valide la selección haciendo clic en  (OK).
- Utiliza las flechas  y  para seleccionar "CICLO". Presione  (OK) para confirmar.
- Utiliza las flechas  y  para modificar los valores de los parámetros y  (OK) para confirmar y pasar de una línea a otra.

En el menú "CICLO", también puede activar la función "Autocomprobación". Si está activada, esta función mantiene automáticamente la bomba del filtro en funcionamiento si el valor de ORP es incorrecto.

















4. UTILICE

Parámetro	Descripción
Duración Tiempo de ejecución	Tiempo de funcionamiento de la bomba durante un ciclo. El tiempo de ejecución no podrá ser inferior a 15 minutos ni exceder los 120 minutos (2 horas). El paso entre dos valores disponibles es de 15 minutos.
Frecuencia Tiempo de intervalo	Intervalo de tiempo entre la parada y el reinicio de la bomba del filtro. Debe estar entre 0 y 24h. El paso entre dos valores disponibles es de 1 hora.

3. Programación con temporizadores









Menu > Bomba de filtración > MINUTERO

Cada temporizador tiene una hora de inicio, una hora de fin y una función de activación.

- Vaya al menú , utilice las flechas  y  para seleccionar el menú “Bomba de filtración”  y luego valide la selección haciendo clic en  (OK).
- Utiliza las flechas  y  para seleccionar “MINUTERO”. Presione  (OK) para confirmar.
- Utiliza las flechas  y  para seleccionar un ciclo para cambiar. Se enmarca la línea del ciclo seleccionado. Presione  (OK) para confirmar.
- La casilla “inicio” está seleccionada. Utiliza las flechas  y  para cambiar la hora en incrementos de 15 minutos, o pulse  (OK) para pasar a la siguiente casilla. Si modifica la hora de inicio, la hora de finalización se ajusta automáticamente para fijar una franja horaria de al menos 15 minutos; a la inversa, si modifica la hora de finalización, la hora de inicio se ajusta automáticamente para fijar una franja horaria de al menos 15 minutos.
- Cuando esté en la configuración “Permitir”, use las flechas  y  para cambiar el valor de ENCENDIDO (ON) /APAGADO (OFF) del botón. Luego presione  (OK) para confirmar la línea.

7. Activar el wifi

Menu > Configuración > Wifi (OK > OK > OK)

- Vaya al menú , utilice las flechas  y  para seleccionar el menú “Configuración”  y validar.
- Presione  (OK) para entrar en el menú “WiFi”.
- Gire el pulsador hacia la derecha con las flechas  y  para activar el WiFi.
- Presione  (OK) para confirmar. El icono  comenzará a parpadear durante el emparejamiento.







El wifi debe ser accesible en la sala técnica. Si necesitas ayuda, pide consejo a tu distribuidor. Es posible que tengas que instalar [WifiLink](#).

4. UTILICE











8. Cambiar la hora y la fecha

La hora y la fecha se ajustan automáticamente después de conectarse a Wi-Fi.

Menu > Configuración > Tiempo











1. Vaya al menú , utilice las flechas  y  para seleccionar el menú "Configuración"  y validar.
2. Utiliza las flechas  y  para seleccionar le menú "Tiempo" y confirmar  (OK).

Si tienes wifi activado, comprueba la sincronización en esta fase.

3. El valor preseleccionado empieza a parpadear. Utiliza las flechas  y  para seleccione el valor que desea modificar y confirme  (OK).
4. Utiliza las flechas  y  para modifique el valor y luego confirme  (OK).
5. El siguiente valor se selecciona automáticamente y está listo para ser modificado. Utilice la flecha hacia atrás  para volver al estado de preselección. Vuelva al paso 3.
6. Para salir del menú "Tiempo", utilice varias veces la flecha hacia atrás , o menú , o confirme  (OK) el año.











9. Cambiar el idioma del dispositivo

Menu > Configuración > Idiomas

1. Vaya al menú , utilice las flechas  y  para seleccionar el menú "Configuración"  y validar.
2. Utiliza las flechas  y  para seleccionar le menú "Idiomas" y confirmar  (OK).
3. Utiliza las flechas  y  para seleccionar su idioma y luego confirme  (OK). El idioma del dispositivo se actualiza inmediatamente.

10. Modificar los ajustes de sonido







Menu > Configuración > Sonidos

1. Vaya al menú , utilice las flechas  y  para seleccionar el menú "Configuración"  y validar.
2. Utiliza las flechas  y  para seleccionar le menú "Sonidos" y confirmar  (OK).
3. Utiliza las flechas  y  para cambiar la posición de los pulsadores y luego confirmar  (OK) para pasar de uno a otro.

4. UTILICE

11. Cambiar el brillo de la pantalla





Menu > Brillo

1. Vaya al menú , utilice las flechas  y  para seleccionar el menú "Brillo"  y validar.
2. Utiliza las flechas  y  para disminuir o aumentar el brillo de la pantalla.
3. Utilice la flecha hacia atrás  para volver al menú principal.

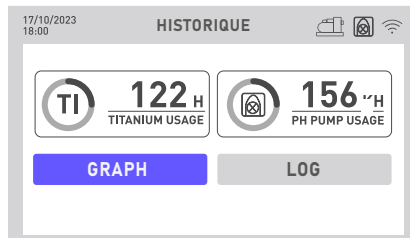
12. Ver el historial de los dos últimos días





Menu > Histórico > Cuadro

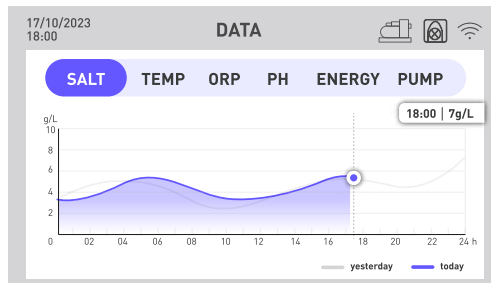

1. Vaya al menú , utilice las flechas  y  para seleccionar el menú "Histórico"  y validar.
En esta página encontrará dos informaciones: los tiempos de funcionamiento de la bomba dosificadora y del clorador.
2. Valide  (OK) nuevamente para ingresar al menú "Cuadro".











Este menú le da acceso a diversos datos en forma de gráfico a lo largo del tiempo. Una línea azul muestra los datos del día y una línea gris los del día anterior.

3. Utiliza las flechas  y  para seleccione el menú que desee: salinidad, temperatura, ORP, pH, consumo de energía o activación de la bomba de circulación.
4. Pulsa  (OK) para que se muestren en un recuadro los valores exactos del día, hora a hora.
5. Utilice la flecha hacia atrás  para volver al menú de datos.

4. UTILICE



13. Consultar el informe sobre los errores encontrados

Menu > Histórico > Reporte

1. Vaya al menú , utilice las flechas  y  para seleccionar el menú "Histórico"  y validar.
2. Utiliza las flechas  y  para seleccionar le menú "Reporte" y confirmar  (OK). Esta página enumera los errores encontrados por el dispositivo.
3. Utiliza las flechas  y  para navegar entre las diferentes páginas.

14. Contactar con el servicio técnico

Menu > Info > Ayuda

1. Vaya al menú , utilice las flechas  y  para seleccionar el menú "Info" y validar.
2. Para acceder a los datos web del producto, escanee el código QR de la izquierda.
3. Para enviar un correo electrónico a nuestro servicio posventa, escanee el código QR de la derecha.

5. APLICACIÓN

1. Descarga & Instalación de la aplicación «Poolex»

Sobre la aplicación Poolex:

Para controlar su bomba de calor a distancia, debe crear una cuenta Poolex.

La aplicación Poolex le permite controlar los equipos de su piscina a distancia, esté donde esté. Puede añadir y controlar varios aparatos a la vez. Los aparatos compatibles con Smart Life o Tuya (según el país) también son compatibles con la aplicación Poolex.

Con la aplicación Poolex, puedes compartir los aparatos que hayas configurado con otras cuentas Poolex, recibir alertas de funcionamiento en tiempo real y crear escenarios con varios aparatos, basándote en los datos meteorológicos de la aplicación (imprescindible la geolocalización).

Utilizar la aplicación Poolex también significa participar en la mejora continua de nuestros productos.

iOS:

Escanee o busque «Poolex» en el App Store para descargar la aplicación:

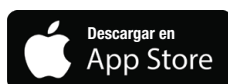

Tenga cuidado, verifique la compatibilidad de su teléfono y la versión de su sistema operativo antes de instalar la aplicación

Android:

Escanee o busque «Poolex» en Google Play para descargar la aplicación:



Tenga cuidado, verifique la compatibilidad de su teléfono y la versión de su sistema operativo antes de instalar la aplicación

5. APLICACIÓN



2. Emparejar su clorador combinado

Para emparejar tu dispositivo, sigue estos pasos:

1. Comprueba que tu wifi está activado y es compatible con la aplicación:

La aplicación Poolex sólo admite redes WiFi de 2,4 GHz.

Si tu red WiFi utiliza la frecuencia de 5 GHz, ve a la interfaz de tu red WiFi doméstica para crear una segunda red WiFi de 2,4 GHz (disponible para la mayoría de boxes de Internet, routers y puntos de acceso WiFi).

2. Abre la aplicación Poolex y crea una cuenta.
3. Presione las flechas  y  simultáneamente durante 5 segundos

En tu aplicación, ve a la pestaña «Añadir un dispositivo».



Su clorador combinado aparecerá en esta pestaña de la aplicación cuando se inicie el emparejamiento. Selecciónalo y confirma la adición.

El wifi debe ser accesible en la sala técnica. Si necesitas ayuda, pide consejo a tu distribuidor. Es posible que tengas que instalar [WifiLink](#).



5. APLICACIÓN

3. Interfaz

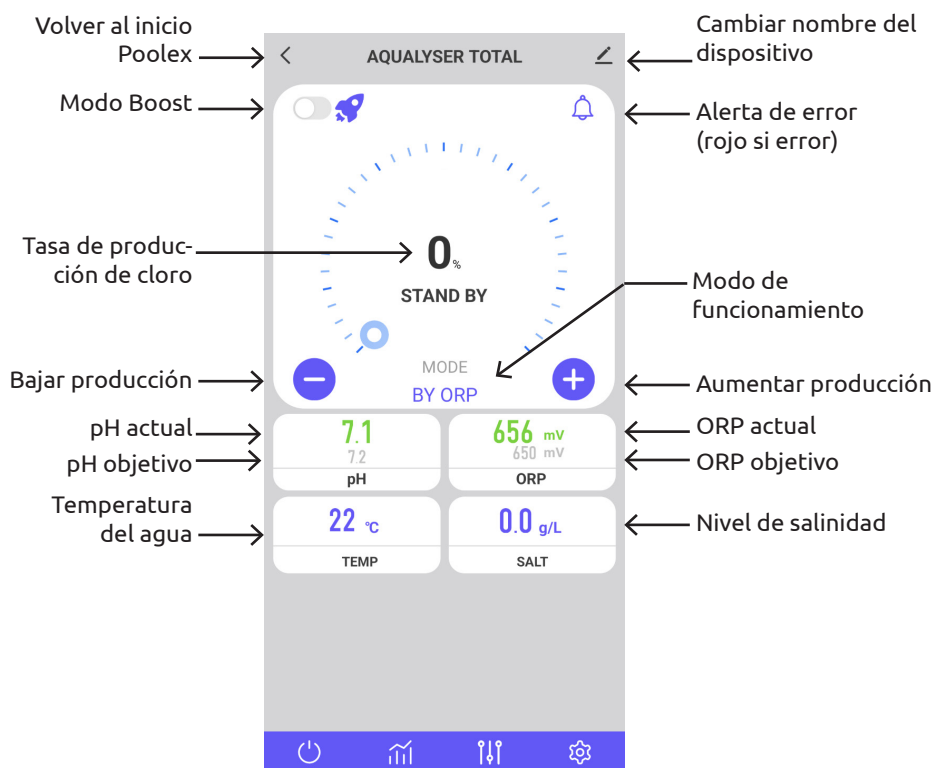

Iniciar o detener el electrolizador combinado.



Accede a los gráficos con los valores de los dos últimos días.



Cambiar el modo de funcionamiento del electrolizador.



Ajustar los parámetros del electrolizador.

5. APLICACIÓN

Los errores se resaltan en rojo para facilitarle el seguimiento de los ajustes.

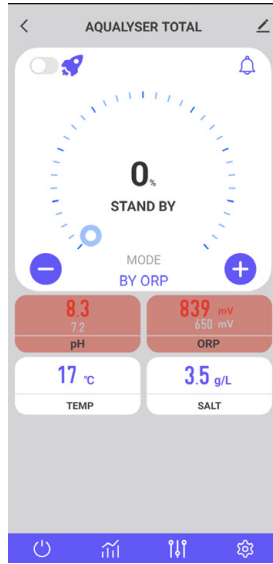

4. Modificar el modo de funcionamiento

Para cambiar el modo de funcionamiento, presione . Se abre la ventana de selección del modo de funcionamiento.

Pulse el modo de funcionamiento deseado.

Se recomienda el modo predeterminado, que es el control de ORP, para aprovechar todas las funciones de su electrolizador combinado.

Los modos degradados, que son control de tiempo y control de flujo, tienen como objetivo remediar temporalmente un mal funcionamiento de la sonda ORP. Véase “3. Selección y ajuste del modo de funcionamiento”, página 124, para más información.

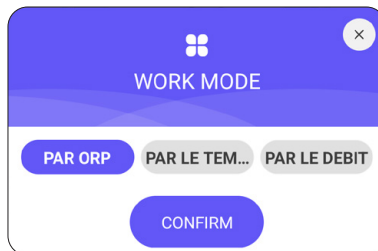

5. APLICACIÓN

5. Modificación del ritmo de producción

Para cambiar la tasa de producción de cloro, utilice los botones **+** y **-**. Cada prensa aumenta +/- 20% la producción.



1. Modo BOOST

El modo BOOST permite aumentar la tasa de producción al 100% durante 24 horas.

Presione el botón a la izquierda del ícono para activar o desactivar el modo BOOST.

2. Recomendaciones

Ajusta el ritmo de producción según las necesidades de tu piscina.

Una tarifa más baja consumirá menos energía.

Será necesaria una tarifa más elevada en caso de alta asistencia y en caso de temperatura elevada.

Enjuague antes de entrar a la piscina para reducir los requerimientos de cloro.



6. Modificar los parámetros del modo seleccionado

Para ajustar el modo seleccionado, pulse la tecla .

El menú de ajustes se adapta según el modo seleccionado.

Parámetro	Descripción
Punto de ajuste de redox	Define el valor objetivo al que apunta la sonda ORP para tomar la decisión de activar o no su electrolizador. El paso es de 10 mV.
Tiempo de producción de cloro.	Define el número de horas que su clorador funciona cada día. El paso es de 1 hora.
Tiempo de inversión de polaridad	Recuerda ajustar el tiempo de inversión de polaridad (2h / 4h / 6h / 8h) dependiendo de la dureza de tu agua. Cuanto más dura sea el agua, más corto debería ser el tiempo de inversión de polaridad. El paso es de 2 horas. La inversión de polaridad ayuda a prevenir los depósitos de cal.

Un botón rectangular con un fondo blanco y una sombra. En el centro, hay una flecha azul que apunta a la izquierda y una flecha azul que apunta a la derecha. Debajo de las flechas, se lee 'pol B' y 'pol A'. En la parte inferior del botón, se lee 'POLARITY'.

5. APLICACIÓN

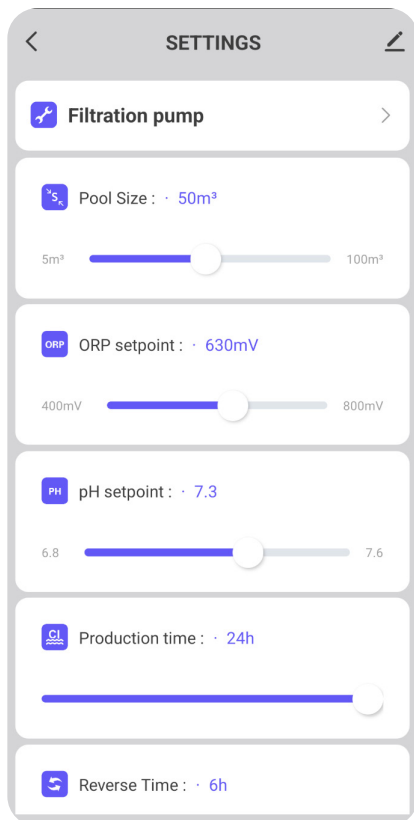

ES

7. Ver historial de errores

Cuando se detecta un error, el botón  se vuelve rojo.

Luego use el botón  para acceder al historial de errores.

La fecha se introduce en formato "año / mes / día". Mira la parte "2. Diagnóstico y resoluciones", página 144, para conocer los detalles y las soluciones asociadas a cada error.

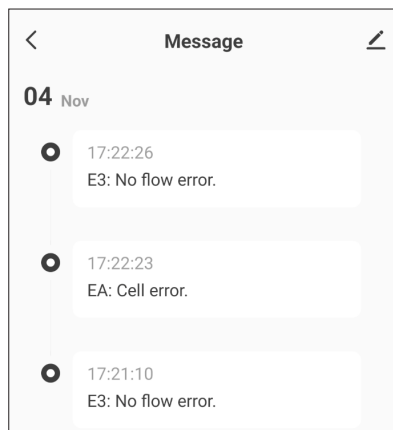

5. APLICACIÓN

8. Ver datos del dispositivo

Datos de cada sonda (salinidad, temperatura, redox, PH, caudal) y consumo energético. Estos datos se presentan gráficamente a lo largo del tiempo.

Utilice la flecha a la izquierda de la fecha para ver los datos de ayer y la flecha a la derecha de la fecha para volver al día actual.

Haga clic en la línea para obtener un valor en un tiempo T.

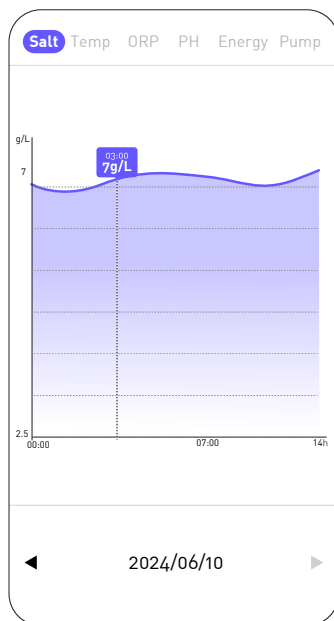
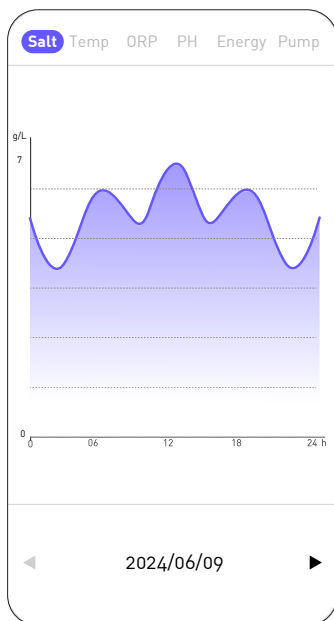

La curva "Sal" indica la cantidad de sal que hay en el agua en g/L a lo largo del día.

La curva "Temp" indica la temperatura en °C a lo largo del día.

La curva "ORP" da el valor de ORP en mV a lo largo del día.

La curva "PH" da el pH a lo largo del día.

La curva "Energía" da el consumo en W a lo largo del día.

La curva "Bomba" indica si la bomba de circulación está activa (1) o no (0).

5. APLICACIÓN

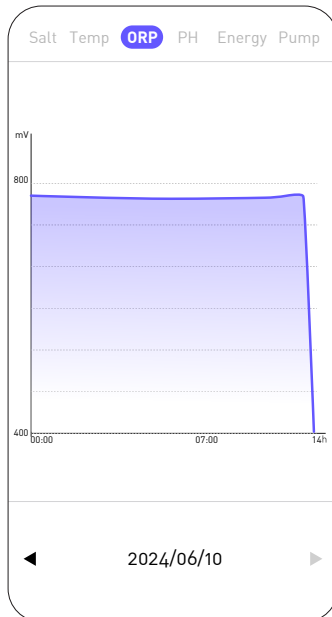
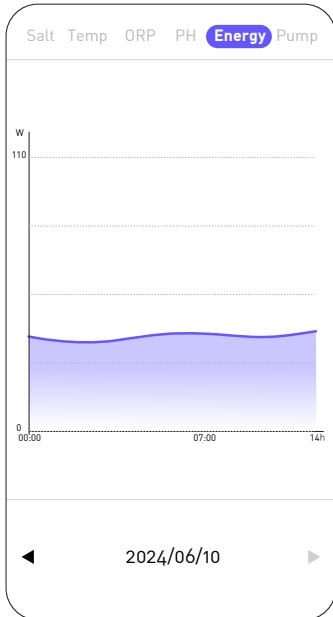
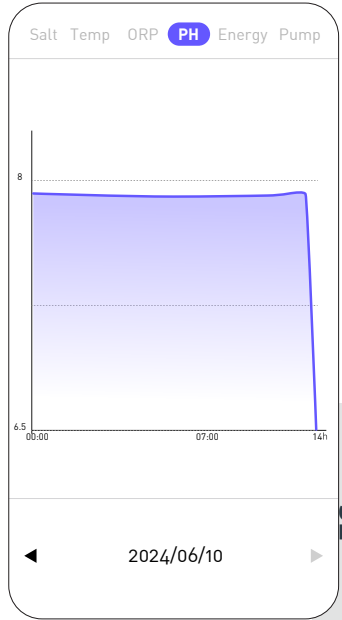
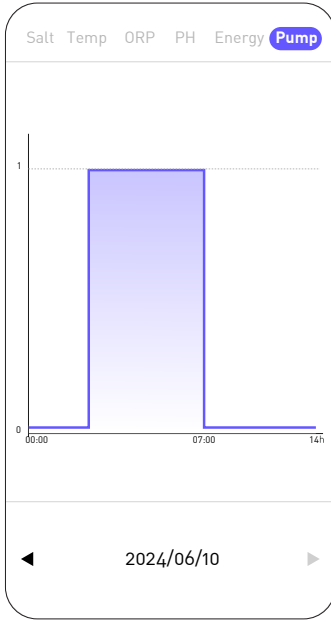
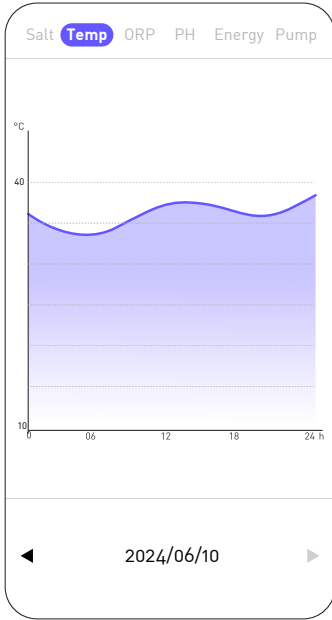

5. MANTENIMIENTO

1. Mantenimiento general

El mantenimiento periódico es muy importante para un funcionamiento a largo plazo. Estas operaciones deben realizarse de forma sistemática y meticulosa, siguiendo los consejos que se indican a continuación.

- Compruebe periódicamente el nivel del depósito que contiene la solución ph-minus, para evitar que la bomba dosificadora se quede vacía.
- Verificar que las tuberías de succión y descarga no contengan impurezas. Las impurezas pueden dañar la tubería del cuerpo de la bomba y provocar una anomalía en el envío.
- Comprobar periódicamente el funcionamiento de la bomba dosificadora, comprobando el estado del filtro de la bomba. La obstrucción del filtro puede provocar una reducción del flujo.
- Comprobar que las sondas no estén obstruidas.
- Limpie la celda del electrolizador de 1 a 2 veces por temporada.
- Verificar el nivel del estabilizador (Ácido Cianúrico) concentración de 20 a 50 ppm
- Compruebe si hay fosfatos y nitratos, que generalmente contribuyen a una alta demanda de cloro: si las pruebas son positivas, aplique un tratamiento de choque con un agente oxidante.
- No utilice fertilizante cerca de su piscina. Los fertilizantes son una de las muchas fuentes que contienen nitratos o fosfatos, lo que provoca una alta demanda de cloro en el agua de la piscina y los depósitos celulares.
- En la medida de lo posible, instale el sistema (controlador, bomba dosificadora y electrolizador) a la sombra o lejos de la luz solar.

2. Limpieza de la célula electrolítica

ADVERTENCIA - Utilice siempre un producto desincrustante específico para células electrolizadoras de piscinas y siga escrupulosamente las instrucciones de uso y seguridad del fabricante.

El uso de un producto inadecuado o demasiado concentrado (ácido puro) puede provocar daños visibles e irreversibles en la célula, que no están cubiertos por la garantía y pueden ser potencialmente peligrosos.

Al limpiar la celda, utilice siempre protección adecuada, como guantes de goma y protección para los ojos.

Trabaje siempre en un área adecuadamente ventilada. Las salpicaduras de ácido pueden causar lesiones graves y/o daños a la propiedad.

Nunca pongas agua en ácido.

5. MANTENIMIENTO

Procedimiento:

1. Corte toda la energía eléctrica y cierre las válvulas de retorno según corresponda.
2. Desconecte el cable del transformador.
3. Desenrosque las tuercas roscadas alrededor de los accesorios de PVC que conectan la celda a la tubería.
4. Vaciar el agua residual (dejar que fluya hacia un recipiente para volver a introducirla en la piscina).
5. Retire completamente la celda de los racores de unión. NO tire ni transporte la celda por su cable.
6. Utilizando un tapón de limpieza (por ejemplo ref. CL-TSLCAP), tapar un extremo y mantener la celda en posición vertical, con la tapa hacia abajo.
7. Vierta el descalcificador directamente en la celda hasta cubrir todas las placas.
8. Espere de 10 a 20 minutos, agitando el tubo con regularidad.
9. Compruebe que no quede más sarro. Si es necesario, repita la operación.
10. Cuando no queden más sarro, enjuague y reinstale la celda.

3. Invernada

1. Bomba dosificadora

El tubo de la bomba es el elemento a proteger a la hora de acondicionar la instalación para el invierno.

Se recomienda bombear agua limpia para enjuagar el tubo y evitar el ataque químico en reposo.

Para no presionar el tubo en la parte que aspira el producto, gire el rodillo giratorio en el sentido de las agujas del reloj para orientarlo como se indica.

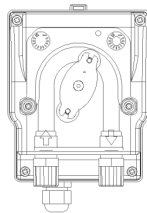

2. Electrolizador

Cuando las temperaturas son bajas, se necesita muy poco cloro. Sin embargo, por debajo de 10°C, el clorador no producirá cloro y entrará en error, una característica que prolonga la vida útil de la célula. Si la temperatura del agua sigue bajando hasta helarse, la célula se dañará por el agua helada, al igual que la fontanería de su piscina. Antes de la primera helada, como medida de precaución, debe desmontar la célula cerrando el bypass para aislar el circuito. Guarde la célula en un lugar seco.

4. Sustitución de la célula de electrólisis

Cuando las placas de titanio del interior de la célula de electrólisis han llegado al final de su vida útil (después de aproximadamente 10.000 horas), pueden sustituirse. Para garantizar la calidad y el valor, solo deben utilizarse piezas de repuesto originales.

5. MANTENIMIENTO

5. Sustitución del tubo de la bomba dosificadora

1. Abra la parte frontal del estuche para quitar la cubierta transparente.
2. Retire la tubería vieja desbloqueando primero la conexión izquierda. Gire el rodillo giratorio en la dirección de la flecha para liberar el tubo a la conexión correcta.
3. Insertar la conexión izquierda del nuevo tubo en el lugar correspondiente, teniendo cuidado de que la parte redondeada quede orientada hacia el interior.
4. Gire el rodillo giratorio en el sentido de las agujas del reloj para colocar el tubo correctamente.
5. Inserte el accesorio correcto en su ubicación.
6. Coloque la tapa de la bomba y apriete los dos tornillos en el frente de la carcasa.

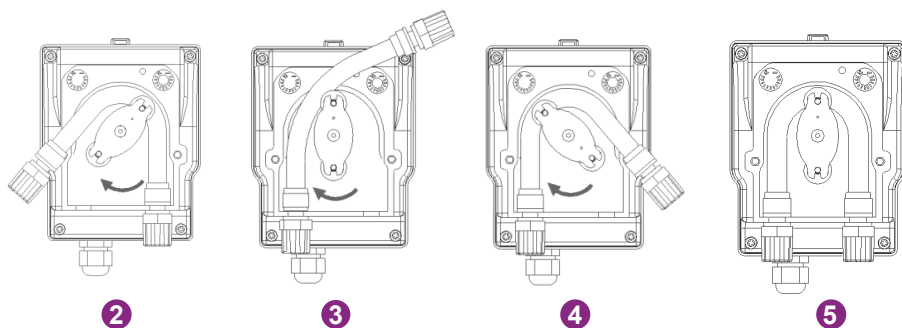

6. Añadir sal

1. Nivel de sal necesario

El sistema puede funcionar en un amplio rango de salinidad, desde un mínimo de 2700 ppm (partes por millón) hasta 4500 ppm. Sin embargo, la concentración de sal ideal es de unas 3000 ppm.

Para alcanzar este nivel de salinidad, agregue aproximadamente 3 kg de sal, norma EN 16401, por 1 m³ de agua (o 25 libras de sal por 1000 galones de agua).

Cuando el nivel de salinidad es demasiado bajo, se muestra el código de error E5 para advertirle de la acción a tomar. Si has configurado correctamente el volumen de tu piscina, la caja de control te recomienda la cantidad de sal a añadir. Sin embargo, le recomendamos que compruebe su configuración periódicamente.

2. Proceso de adición de sal

- a. Preparar la cantidad necesaria de sal.
- b. Apaga el celular.
- c. Ubique el extremo más profundo de la piscina.
- d. Vacíe la sal necesaria en este lugar (el extremo más profundo de la piscina).
- e. Haga funcionar la bomba de filtración continuamente durante al menos 24/48 horas para hacer circular el agua y disolver toda la sal.

6. SOLUCIÓN DE PROBLEMAS

En caso de agua verde (salida del almacén invernal, temperatura muy alta), el electrolizador no podrá recuperar el agua. Puede ser necesario añadir ocasionalmente pastillas de cloro. Para ello no pongas el cloro directamente en el skimmer, sino en un difusor flotante.

Si es necesario realizar un tratamiento de choque con cloro, asegurarse de apagar previamente el electrolizador para no dañar la celda.

No utilice cloro estabilizado. Prefiere hipoclorito.

1. Comprobaciones de todo el sistema

Aunque nuestro clorador se fabrica con sumo cuidado, puede averiarse.

En caso de avería y/o mal funcionamiento, debe desconectarse la alimentación eléctrica y no debe intentarse reparar la avería. Los trabajos de reparación sólo deben ser realizados por un servicio de asistencia técnica autorizado utilizando piezas de repuesto originales.

El incumplimiento de las cláusulas anteriores puede afectar negativamente al funcionamiento seguro del controlador.

Sin embargo, otros factores inherentes al dispositivo pueden afectar al rendimiento del tratamiento. Si tiene algún problema con la calidad del agua (el agua empieza a ponerse verde), compruebe los siguientes puntos:

- Verifique que el tomacorriente aún esté enchufado
- Comprobar que la alimentación sigue presente y que no está disparada la protección diferencial (o el disyuntor aguas arriba). En caso de duda, llame a un profesional.
- Compruebe que los parámetros del agua (nivel de sal, nivel de estabilizador, pH y posiblemente TH y TAC) sean correctos.
- Comprobar que el caudal de agua esté entre 2m³/h y 10m³/h
- Comprobar que el tiempo de filtración sea lo suficientemente largo:

$$\text{Tiempo de filtración} = T_{\text{agua}} / 2$$

Para un tratamiento óptimo, le aconsejamos que **seleccione el modo adecuado a la temperatura de su agua** y que utilice los dos modos BOOST si las condiciones lo hacen necesario (temperatura o uso elevados). En función de su uso y de su piscina (volumen, exposición a la vegetación, luz solar, etc.), es posible que deba subir o bajar el modo. Estos modos están preajustados: se reinician cada día a la hora en que se seleccionó el modo.

Si sigues teniendo problemas, puede ser que tu clorador se haya averiado. El clorador también dispone de un sistema de autodiagnóstico que indica cualquier problema mediante códigos de error.

6. SOLUCIÓN DE PROBLEMAS

2. Diagnóstico y resoluciones

Su controlador está equipado con un sistema de autodiagnóstico de averías y tareas de mantenimiento periódicas. Consulte la tabla de al lado para obtener más información.

Código	Error	Solución
E1	Protección contra sobrecalentamiento.	Desconecte la fuente de alimentación. Compruebe el cableado/temperatura.
E2	Temperatura anormal del agua.	Verifique los límites de temperatura del agua (min/max). El rango normal de temperatura de funcionamiento del agua está entre 10°C y 45°C. Si la temperatura del agua de su piscina es < 10 °C, considere preparar su producto para el invierno. Si la temperatura del agua de su piscina es realmente > 45°C, apague el clorador y espere a que la temperatura del agua vuelva al rango de funcionamiento. Si la temperatura real del agua está dentro del rango operativo, verifique la presencia simultánea del error E3 o E7.
E3	No hay flujo de agua.	Revise o limpie las tuberías y la bomba para garantizar un flujo suficiente. El rango de funcionamiento normal del detector de flujo está entre 2 m ³ /h y 10 m ³ /h. Si el tiempo de filtración diario se divide en varios rangos y los tiempos de los rangos son más cortos que el tiempo de tratamiento, entonces este error puede aparecer temporalmente durante los descansos entre rangos hasta que se complete el tiempo de tratamiento en los rangos posteriores. Comprobar que el tiempo de filtración sea lo suficientemente largo como para cubrir todo el tiempo de tratamiento. Comprobar que el "bypass" pase suficiente agua a la celda y que las válvulas estén correctamente ajustadas Comprobar que el filtro no está obstruido/obstruido (si es necesario, limpiarlo) Compruebe que el caudal de la bomba sea suficiente Verifique que no haya residuos o incrustaciones en la celda que puedan atascar el detector (si es necesario, véase "2. Limpieza de la célula electrolítica", página 140). Si todo lo anterior es correcto, pero el error persiste, póngase en contacto con el servicio postventa para que sustituyan el caudalímetro.

6. SOLUCIÓN DE PROBLEMAS

Código	Error	Solución
E4	Funcionamiento anormal de la bomba peristáltica.	<p>Verifique el cableado de la bomba.</p> <p>Verificar que las tuberías de succión y descarga no contengan impurezas. Las impurezas pueden dañar la tubería del cuerpo de la bomba y provocar una anomalía en el envío.</p> <p>Verifique el estado del filtro de la bomba. La obstrucción del filtro puede provocar una reducción del flujo.</p>
E5	Baja salinidad del agua.	<p>Agrega sal. El rango operativo normal de concentración de sal es de 2700 a 4500 ppm. Sin embargo, la concentración de sal ideal es de unas 3000 ppm. Para alcanzar este nivel de salinidad, agregue aproximadamente 3 kg de sal por 1 m³ de agua (o 25 libras de sal por 1000 galones de agua).</p> <p>Antes de agregar sal, SIEMPRE realice una prueba para medir los niveles de sal preexistentes (tiras o probador electrónico). Utilice únicamente sal que cumpla con la norma EN 16401 para garantizar la vida útil y el rendimiento de la celda de electrólisis.</p> <p>No se debe encender la celda de electrólisis antes de agregar la sal y esté completamente disuelta. En verano, la sal puede necesitar de 24 a 48 horas para disolverse, e incluso más en invierno.</p>
E6	Temperatura anormal en la electrónica.	<p>Desenchufe el transformador, espere 1 minuto y luego vuelva a enchufarlo.</p> <p>Si el error persiste contacte con el servicio postventa para sustituir las tarjetas electrónicas correspondientes.</p>
E7	Temperatura anormal del agua.	Reinicia el dispositivo.
E8	Tensión de red anormal	<p>Compruebe la tensión de entrada.</p> <p>Si el error persiste, póngase en contacto con el servicio postventa para sustituir el transformador o la célula.</p>
E9	Corriente de electrólisis anormal.	<p>Reinicia el dispositivo.</p> <p>Si el error persiste, póngase en contacto con el servicio postventa para que le cambien la célula.</p>

6. SOLUCIÓN DE PROBLEMAS

Código	Error	Solución
EA	Funcionamiento anómalo del electrodo.	Reinicia el dispositivo.
T1	Mantenimiento de calibración	Calibrar el sensor de pH/ORP (3 meses/tiempo)
T2	Mantenimiento de electrodos	Comprobación de sustitución del juego de electrodos (6 meses/tiempo)
T3	Mantenimiento de electrodos	Comprobación de sustitución del juego de electrodos (10.000 horas acumuladas)
T4	Mantenimiento flexible de bombas	Comprobación de la sustitución de la manguera de la bomba peristáltica (acumulado 12 meses)
T5	Mantenimiento bomba	Comprobación de sustitución de la bomba peristáltica (800 horas acumuladas)

7. GARANTÍA

Poolstar garantiza al propietario original contra defectos de materiales y mano de obra del controlador de ORP por un período de **cinco (5) años** o **10.000 horas** de funcionamiento.

Las sondas son componentes consumibles no cubiertos por la garantía.

La fecha de entrada en vigor de la garantía es la última fecha de factura.

La garantía no se aplica en los siguientes casos:

- Mal funcionamiento o daño resultante de una instalación, uso o reparación que no cumpla con las instrucciones de seguridad.
- Mal funcionamiento o daño resultante de un ambiente químico inadecuado en la piscina.
- Mal funcionamiento o daño resultante de condiciones inadecuadas para el uso previsto del dispositivo.
- Daños resultantes de negligencia, accidente o fuerza mayor.
- Mal funcionamiento o daño resultante del uso de accesorios no autorizados.

Las reparaciones cubiertas durante el período de garantía deben ser aprobadas antes de su realización y confiadas a un técnico autorizado. La garantía queda anulada si el dispositivo es reparado por una persona no autorizada por la empresa Poolstar.

Las piezas garantizadas serán reemplazadas o reparadas a discreción de Poolstar. Las piezas defectuosas deben devolverse a nuestros talleres durante el período de garantía para su reparación. La garantía no cubre mano de obra no autorizada ni cargos de reemplazo. La devolución de la pieza defectuosa no está cubierta por la garantía.

! LEGGERE ATTENTAMENTE !

Le presenti istruzioni per l'installazione sono parte integrante del prodotto.

L'utente deve fornirle all'installatore e conservarle.

In caso di perdita del manuale, consultare il sito:

www.poolex.fr

Le indicazioni e avvertenze contenute nel presente manuale vanno lette attentamente e comprese poiché forniscono importanti informazioni sulla manipolazione e sul funzionamento della pompa di calore in tutta sicurezza. **Il manuale va conservato in un luogo accessibile per facilitarne le successive consultazioni.**

L'installazione deve essere effettuata da un professionista conformemente alle norme vigenti e alle istruzioni del fabbricante. Un errore d'installazione può provocare lesioni fisiche a persone o animali e anche danni meccanici per i quali il fabbricante non può in nessun caso essere considerato responsabile.

Dopo avere rimosso la pompa di calore dall'imballaggio, verificarne il contenuto per segnalare eventuali danni.

Prima di collegare la pompa di calore, assicurarsi che le informazioni fornite dal presente manuale siano compatibili con le condizioni d'installazione effettive e non superino i limiti massimi autorizzati per questo prodotto.

In caso di difetti e/o malfunzionamento della pompa di calore, staccarla dall'alimentazione elettrica e non cercare di riparare il guasto senza il nostro consenso.

La riparazione deve essere effettuata solo da un servizio di assistenza tecnica autorizzato, utilizzando parti di ricambio originali. Il mancato rispetto di quanto sopra può incidere negativamente sul funzionamento sicuro della pompa di calore.

Per garantire l'efficacia e il buon funzionamento della pompa di calore, è importante assicurarne la regolare manutenzione conformemente alle istruzioni fornite.

Nel caso in cui la pompa di calore venga venduta o ceduta, assicurarsi sempre che, insieme al materiale, venga trasmessa al nuovo proprietario tutta la documentazione tecnica.

Questa pompa di calore è solo adatta al riscaldamento di una piscina. Qualsiasi altro uso è considerato non idoneo, non corretto e persino pericoloso.

Tutte le responsabilità contrattuali o extracontrattuali del fabbricante / distributore saranno considerate decadute nel caso di danni provocati da errori di installazione o funzionamento o dal mancato rispetto delle istruzioni fornite nel presente manuale o delle norme d'installazione vigenti per l'attrezzatura oggetto del presente documento.

CONTENUTI

1. Avvertenze	151
2. Descrizione	152
1. Contenuto della confezione.....	152
2. Altre attrezzature necessarie.....	152
3. Principio di funzionamento.....	153
4. Limiti operativi.....	154
5. Tabelle tariffarie consigliate.....	155
6. Caratteristiche tecniche.....	156
7. Dimensioni.....	156
8. Viste esplose.....	159
9. Scatola di controllo.....	162
3. Messa in servizio	167
1. Installazione idraulica.....	167
2. Installazione elettrica.....	168
3. Collocamento.....	170
4. Utilizzo	171
1. Sblocca la tastiera.....	171
2. Schermata del menu.....	171
3. Scegli e imposta la modalità operativa.....	172
4. Attivare e configurare la pompa dosatrice del pH.....	173
5. Eseguire la calibrazione.....	174
6. Programmare la pompa di filtraggio (opzione).....	175
7. Abilita Wi-Fi.....	176
8. Cambia ora e data.....	177
9. Cambia la lingua del dispositivo.....	177
10. Modifica le impostazioni audio.....	177
11. Modifica la luminosità dello schermo.....	178
12. Consulter l'historique des deux derniers jours.....	178
13. Consulta il report degli errori riscontrati.....	179
14. Contattare il supporto tecnico.....	179
5. Applicazione	180
1. Scaricare e installazione dell'applicazione «Poolex».....	180
2. Abbina il tuo elettrolizzatore combinato.....	181
3. Interfaccia.....	182
4. Cambia modalità operativa.....	183

5. Modificare il tasso di produzione.....	184
6. Modificare le impostazioni della modalità selezionata.....	184
7. Visualizza la cronologia degli errori.....	185
8. Visualizza i dati del dispositivo.....	186

5. Manutenzione **188**

1. Manutenzione generale.....	188
2. Pulizia della cella dell'elettrolizzatore.....	188
3. Svernamento.....	189
4. Sostituzione della cella di elettrolisi.....	189
5. Sostituzione del tubo della pompa dosatrice.....	190
6. Aggiunta di sale.....	190

6. Risoluzione dei problemi **191**

1. Controlli dell'intero sistema.....	191
2. Diagnostica e risoluzioni.....	192

7. Garanzia **195**

1. AVVERTENZE

L'installazione e la manutenzione delle parti elettriche a monte devono essere effettuate da un elettricista professionista. In caso contrario sussiste il rischio di folgorazione, lesioni gravi, danni materiali e persino conseguenze mortali.

Prima di ogni manutenzione o operazione, assicurarsi che l'elettrolizzatore a sale e tutte le macchine siano spenti e che l'alimentazione sia spenta.

L'adattatore di alimentazione esterno per l'elettrolizzatore al sale deve essere installato su una fonte di alimentazione indipendente dal filtraggio (senza controllo) dotata di protezione contro la dispersione di corrente differenziale di 30 mA e dotata di collegamento a terra.

L'uscita dell'elettrolizzatore deve essere installata in un'area ben ventilata per favorirne il raffreddamento. Non installare la spina dell'elettrolizzatore in un luogo che potrebbe essere danneggiato dall'umidità o dalla pioggia.

La persona responsabile dell'installazione deve leggere attentamente questo manuale. Se si verifica un'operazione non corretta o errata, contattare il rivenditore autorizzato o il servizio di supporto tecnico più vicino.

In caso di parte danneggiata, dare priorità all'acquisto di una parte di ricambio dal produttore o da un rivenditore autorizzato.

LA MANCATA OSSERVANZA DI QUESTE AVVERTENZE PUÒ CAUSARE DANNI MATERIALI, SCOSSE ELETTRICHE, COMPLICAZIONI, ALTRE LESIONI GRAVI O MORTE.

ATTENZIONE - Per evitare il rischio di lesioni, non consentire ai bambini di utilizzare questo apparecchio.

ATTENZIONE - L'uso intensivo della piscina (o spa) e le alte temperature possono richiedere una maggiore produzione di cloro per mantenere un livello di cloro libero soddisfacente.

Se utilizzato in una piscina coperta, sotto un riparo o una copertura, controllare regolarmente il livello di cloro (<2 ppm) e ventilare regolarmente.

2. DESCRIZIONE

1. Contenuto della confezione

Al momento della ricezione, verificare che il pacco contenga :

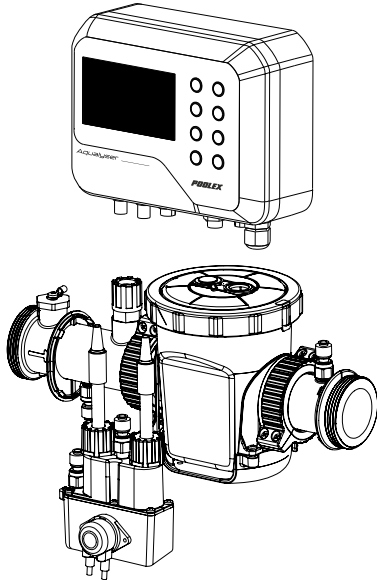
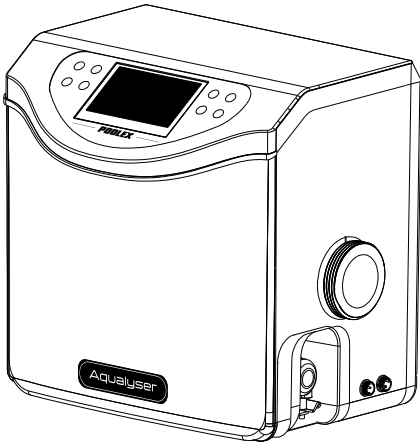
Aqualyser FLEX	Aqualyser TOTAL
<ul style="list-style-type: none">• la scatola di controllo con il suo cavo di alimentazione• cella dell'elettrolizzatore• la pompa dosatrice del pH sul supporto della sonda• la sonda pH e il suo collegamento• la sonda ORP e il suo collegamento• 2 attacchi da 2" (D50)• questo manuale di installazione e utente	<ul style="list-style-type: none">• la scatola di controllo contenente la cella dell'elettrolizzatore e il portasonda, con il relativo cavo di alimentazione• la pompa dosatrice del pH• la sonda pH e il suo collegamento• la sonda ORP e il suo collegamento• 2 attacchi da 2" (D50)• questo manuale di installazione e utente
	

2. Altre attrezzature necessarie

È inoltre necessario un barattolo di liquido riduttore di pH (base di acido solforico) e soluzioni di calibrazione per pH 7,01 e ORP 470 mV.

2. DESCRIZIONE

3. Principio di funzionamento

Il trattamento al sale di una piscina si basa sulla disinfezione dell'acqua mediante elettrolisi del sale, che è un processo elettrochimico che consente la trasformazione del sale presente nell'acqua in un agente disinfettante (ioni ipoclorito).

Una volta terminato il processo, questo ipoclorito si trasforma nuovamente in sale a contatto con composti organici (batteri, cellule) o sotto l'effetto dei raggi UV e della luce, rinnovando così il ciclo per ritornare all'elettrolizzatore.

Per avere un'acqua con un buon tasso disinfettante è molto importante rispettare:

- Una buona concentrazione di sale nell'acqua : **3 g/l**
- Tempo di filtrazione sufficiente. Per la cronaca, una buona stima è :

$$\text{Tempo di filtrazione} = T^\circ \text{acqua} / 2$$

- Un equilibrio soddisfacente rispettando un pH compreso tra 7,0 e 7,4 (per maggiori dettagli vedere Bilancia di Taylor)
- Pulizia regolare della piscina per rimuovere vari potenziali detriti dalle piante circostanti
- E in caso di presenze eccezionali valutare il potenziamento.

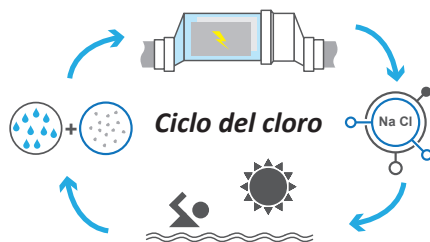

Più la piscina è protetta, minore è il fabbisogno di cloro.

Più la piscina è frequentata, maggiore è il bisogno di cloro.

Il controller combinato dell'elettrolizzatore coordina automaticamente l'elettrolizzatore, la pompa dosatrice del pH e la pompa di circolazione.

Sono offerte tre modalità operative:

- Controllo ORP (automatico)
- Controllo del tempo (programmato)
- Controllo in base al flusso d'acqua (manuale/programmato)

L'ORP (potenziale di ossido-riduzione dell'acqua), o redox, è un indicatore della qualità dell'acqua basato sulla concentrazione di cloro libero nell'acqua. La sonda ORP, collegata al controller, consente di controllare il fabbisogno idrico in tempo reale. Il controller riceve il valore ORP della tua acqua e regola la produzione di cloro. Secondo l'OMS, una misurazione ORP di 650 mV garantisce acqua disinfettante e disinfettata. Il controller ti consente di scegliere un valore compreso tra 400 mV e 800 mV. Scegliere preferibilmente un valore compreso tra 650 mV e 750 mV.

Il pH (potenziale di idrogeno) è un indicatore della qualità dell'acqua in base alla sua acidità. La sonda pH è collegata al controller che regola il tempo di iniezione del pH tramite la pompa dosatrice. Un buon pH dovrebbe essere neutro, cioè 17.

Quando è selezionato il controllo del tempo, la produzione di cloro dipende dal tempo programmato.

Quando è selezionato il controllo del flusso, la produzione di cloro dipende dal funzionamento della pompa di circolazione. Quando viene rilevato il flusso, viene avviata la

2. DESCRIZIONE

produzione. A seconda del funzionamento della pompa di circolazione, questa modalità può anche essere automatizzata.

In ogni caso, il tuo controller ti avvisa quando la salinità dell'acqua è troppo bassa. Viene visualizzato l'errore E5 per avvisarti che è ora di aggiungere sale.

Il controller ti avvisa anche quando è il momento di sostituire la pompa dosatrice del pH (pompa peristaltica) o qualsiasi altro componente. Vedi capitolo "6. Risoluzione dei problemi", pagina 191, per saperne di più.

ATTENZIONE – Il trattamento del sale mediante elettrolisi da solo non curerà l'acqua verde. Se compaiono alghe, ad esempio in seguito a caldo estremo o traffico intenso, potrebbe essere necessaria l'aggiunta di pastiglie di cloro. Per fare questo, non mettere il cloro direttamente nello schiumatoio, ma in un diffusore galleggiante.

4. Limiti operativi

Il tempo di filtrazione deve essere sufficientemente lungo e adattato alla vostra piscina. Come con qualsiasi piscina, assicurati di mantenere un corretto equilibrio chimico dell'acqua, inclusi pH, contenuto alcalino e livelli di calcio.

L'utilizzo di un elettrolizzatore richiede il mantenimento di buoni livelli di sale e stabilizzante per evitare corrosione o incrostazioni. Controlla la tua acqua almeno una volta alla settimana per verificare i valori dei parametri di base. Per una maggiore sicurezza, far testare l'acqua della piscina da un professionista almeno due volte a stagione.

Il tuo negozio di piscine non solo può fornirti i prodotti chimici di cui avrai bisogno, ma anche consigliarti sulle procedure da seguire per regolare la chimica dell'acqua. Informalo che stai utilizzando un elettrolizzatore a base di sale.

Inoltre, la temperatura ha un effetto predominante sul corretto utilizzo dell'elettrolizzatore:

- Una temperatura dell'acqua inferiore a 10°C rende inoperante il sistema (allarme E2).
- Una temperatura dell'acqua superiore a 32°C ridurrà gli effetti dell'ipoclorito. Se queste alte temperature persistono sarà consigliata l'aggiunta di pastiglie di cloro, da non posizionare direttamente nello schiumatoio, ma bensì in un diffusore galleggiante.

La misurazione dell'ORP è influenzata dal livello di cloro, ma anche dal pH e da tutti gli altri elementi presenti nell'acqua. Il controller garantisce la stabilità del pH e dei livelli di cloro libero dell'acqua. Resta da controllare regolarmente il livello dello stabilizzante, il livello di alcalinità totale e la durezza della vostra acqua.

Fare riferimento a "5. Tabelle tariffarie consigliate", pagina 155, per i valori target.

La cosa più importante è scegliere un valore ORP (redox) target appropriato. Il controller consente di scegliere un valore compreso tra 400 mV e 800 mV. Si consiglia comunque di non scendere sotto i 650mV e di non superare i 750mV. Un Redox troppo elevato può irritare la pelle e le vie respiratorie e danneggiare l'attrezzatura. Un redox troppo basso favorisce lo sviluppo di batteri e alghe, portando alla comparsa di acque verdi.

2. DESCRIZIONE

5. Tabelle tariffarie consigliate

Controlla i tuoi valori e correggili almeno una volta alla settimana.

Parametro	Valori target	Commenti
ORP (potenziale di ossido-riduzione)	Da 650 a 750 mV	Il regolatore consente di scegliere un valore compreso tra 400 mV e 800 mV. Tuttavia, si raccomanda di non scendere sotto i 650 mV e di non superare i 750 mV. Un redox troppo alto può irritare la pelle e le vie respiratorie e danneggiare l'apparecchiatura. Livelli di redox troppo bassi favoriscono la crescita di batteri e alghe, causando la comparsa di acqua verde.
Livello di salinità	Da 3 a 4 g/l	Una volta che il sale si è sciolto nell'acqua (+/- 24- 48 ore), la concentrazione di sale varia solo leggermente nel corso della stagione.
Livello di pH	Da 7,0 a 7,4	Attenzione, un pH superiore a 7,8 annulla il potere disinfettante dell'ipoclorito.
Cloro libero	Da 0,5 a 3,0 ppm	Le misurazioni devono essere effettuate quando l'elettrolisi è attiva, all'uscita degli ugelli di scarico e preferibilmente al mattino e all'ombra.
! importante ! Tasso di stabilizzatore (Acido cianurico)	Da 20 a 50 ppm	L'ipoclorito (cloro generato dall'elettrolizzatore) è un disinfettante relativamente instabile. Con un livello di stabilizzante troppo basso, l'ipoclorito si trasformerà nuovamente in sale troppo velocemente senza aver avuto il tempo di disinfettare a sufficienza. Al contrario, con un livello di stabilizzante troppo alto, l'ipoclorito verrà bloccato. Attenzione, se il livello dello stabilizzatore è troppo alto, sarà necessario svuotare parzialmente la piscina per aggiungere acqua senza stabilizzante.
Altri possibili controlli dei parametri		
Tasso di alcalinità totale (TAC)	Da 80 a 150 ppm	Questo tasso misura la concentrazione di sali minerali (carbonati, bicarbonati, idrossidi) nell'acqua. Aiuta a stabilizzare/tamponare l'equilibrio idrico. Un TAC troppo alto annullerà gli effetti della regolazione del pH e potrebbero comparire depositi di calcare.
Durezza (TH)	Da 150 a 300 ppm	La durezza dell'acqua rappresenta il contenuto naturale di calcare della vostra acqua. L'acqua troppo dura può intasare la cella troppo rapidamente. Pianificare una pulizia frequente.

ATTENZIONE – La presenza di ferro nella vostra acqua (acqua ferruginosa) può generare depositi di ruggine sulla vostra piscina e potrebbe essere necessario l'uso di un sequestrante, parlate con un professionista.

Quando controlli le tue tariffe, procedi nel seguente ordine:

1. Controllare il livello dello stabilizzatore,
2. Controlla il TAC e il TH,
3. Controllare il pH quindi la salinità dell'acqua,
4. Controllare il livello di cloro libero.

2. DESCRIZIONE

6. Caratteristiche tecniche

	Aqualyser FLEX	Aqualyser TOTAL
Tensione di alimentazione	100 - 240 Vac ~ 50-60 Hz	
Potenza massima /il giorno prima	120 W / 5 W	
Tensione di uscita del trasformatore (Vcc)	24	
Uscita in corrente (A).	2,5	
Temperatura operativa	10°C ~35°C	
Dimensioni L x A x P (mm)	scatola 200x150x65 cella 382 x 130 x 230	380 x 325 x 260
Inversione di polarità	SI (regolabile 4h/6h/8h)	
Tasso di produzione	regolabile : 4 g/h, 8 g/h, 12 g/h, 16 g/h o 20 g/h	
Sonda ORP	SI	
Sonda pH	SI	
Pompa pH	SI (0,5 L/h)	
Sensore di temperatura	SI	
Rilevatore di flusso	SI	
Modalità BOOST	SI	
Wifi	SI	
Modalità operative	ORP (consigliato) / tempo / flusso	

7. Dimensioni

1. Controllore FLEX

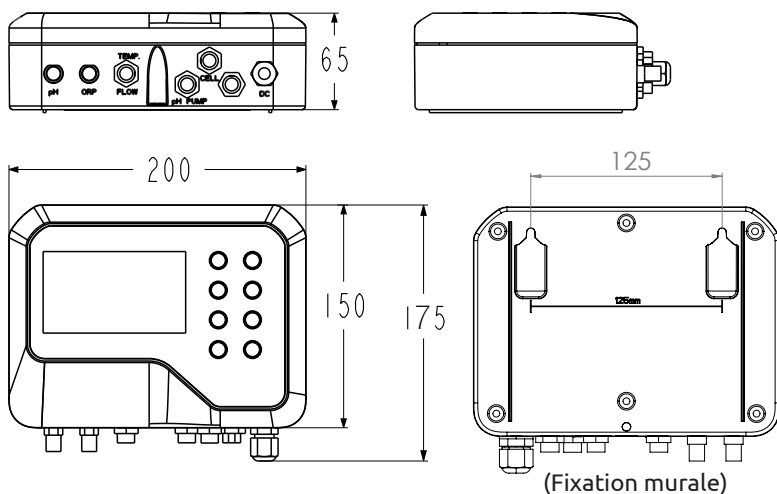

2. DESCRIZIONE

2. Elettrolizzatore

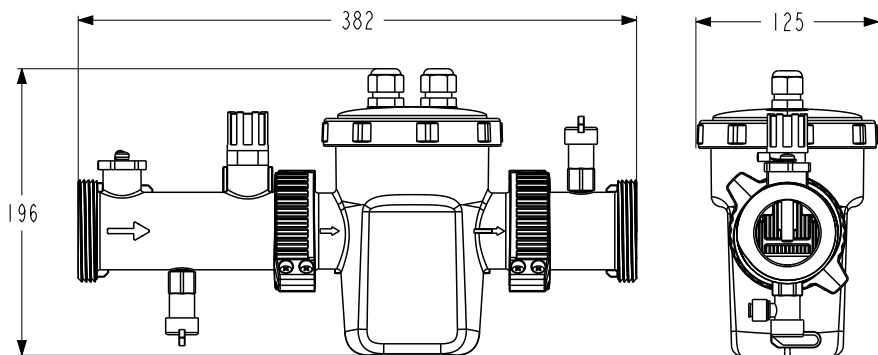

3. Pompa dosatrice pH e portasonda

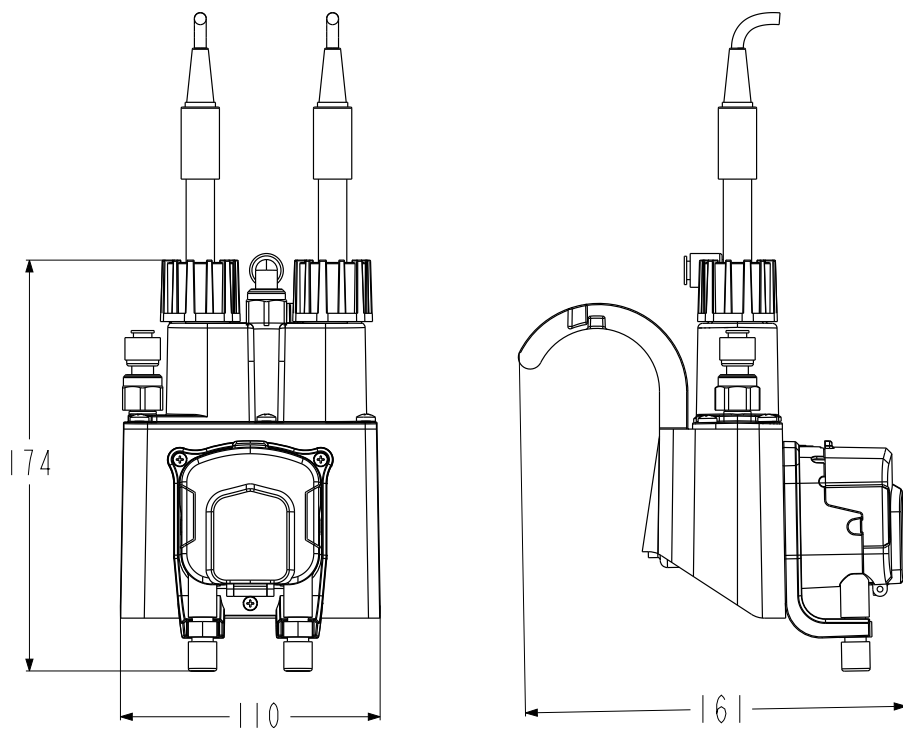

2. DESCRIZIONE

4. Assemblage FLEX

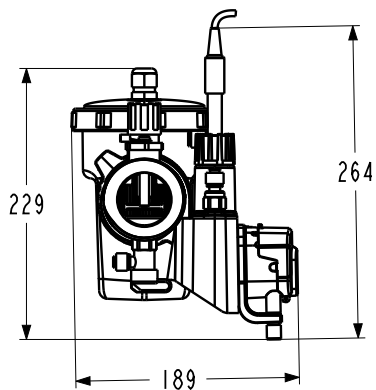
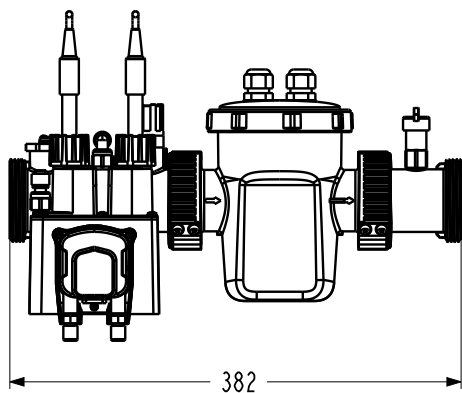

5. TOTAL

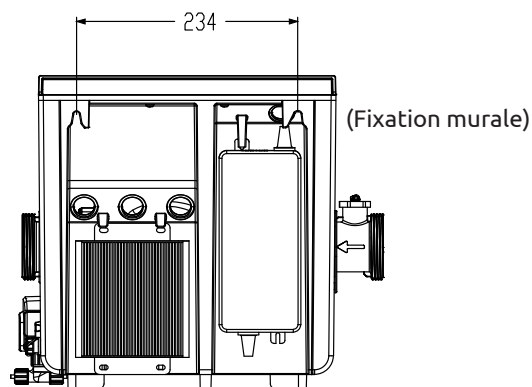
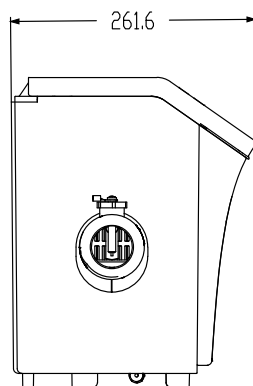
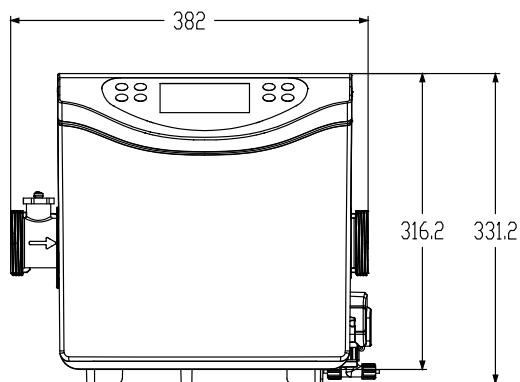

2. DESCRIZIONE

8. Viste esplose

1. Elettrolizzatore

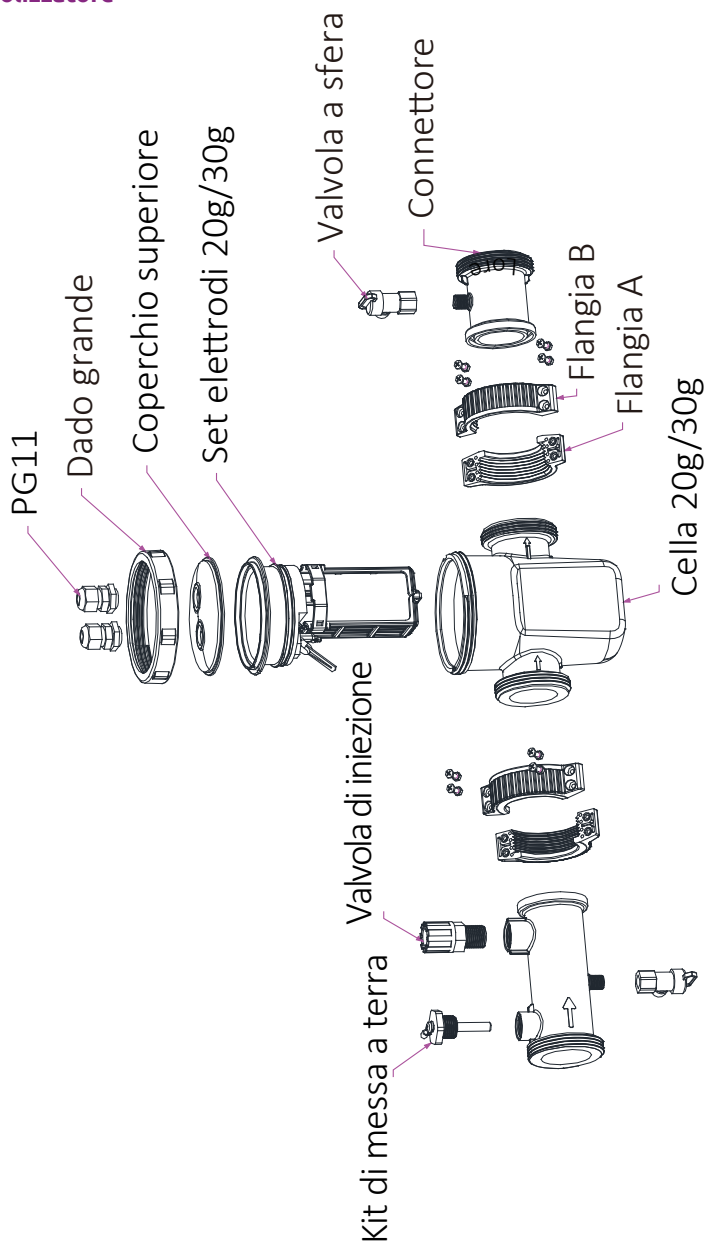

2. DESCRIZIONE

2. Pompa dosatrice pH e portasonda

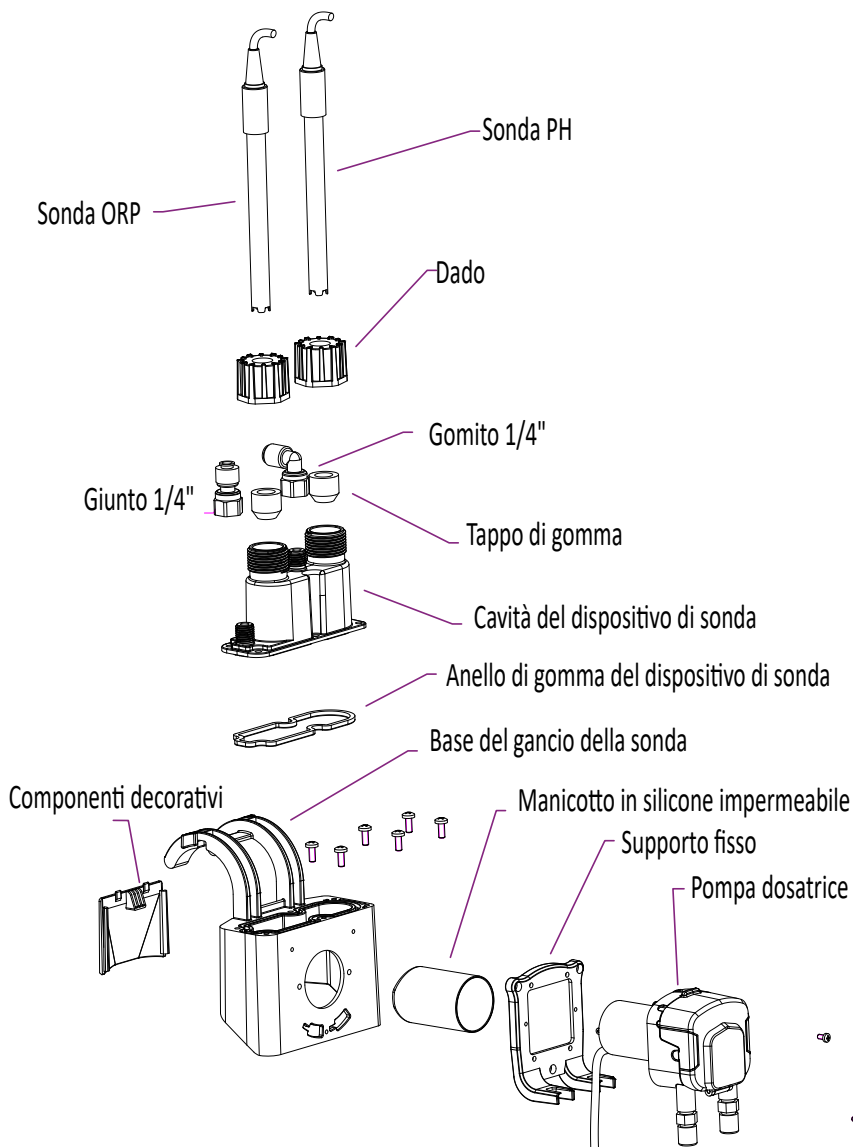

La pompa dosatrice eroga pH meno grazie al tubo peristaltico in santoprene resistente alla corrosione e al rullo rotante che crea una pressione variabile nel tubo.

2. DESCRIZIONE

3. TOTAL

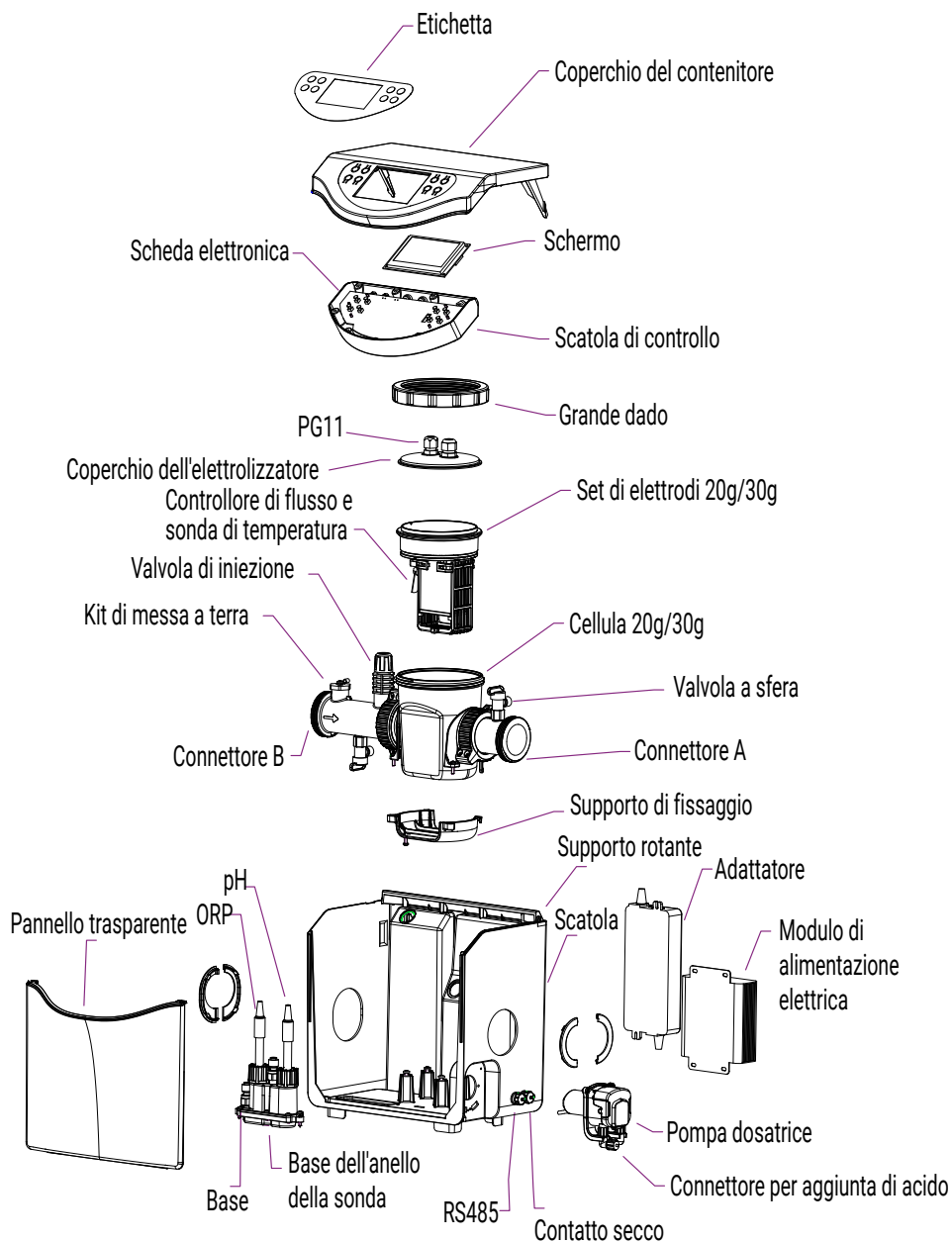

2. DESCRIZIONE

9. Scatola di controllo

1. I pulsanti



TOTAL

FLEX



Pulsante	Designazione	Funzione
	Menu	Accedi al menù
	ON/OFF	Avvia/Arresta il dispositivo (pressione breve) Ripristinare il dispositivo (premere a lungo per 10 secondi).
	pH	Funzione Avvio/Arresto pH
	BOOST	Funzione Avvio/Arresto BOOST
	Meno / Precedente	Sposta -1 elemento in un elenco (menu) Incrementa un passo negativo in una sequenza (valore) Abbassare il valore del rapporto di produzione del -20%
	Altro / Avanti	Sposta +1 elemento in un elenco (menu) Incrementa un passo positivo in una sequenza (valore) Aumentare il valore del rapporto di produzione del +20%
	Precedente	Ritorna alla pagina precedente Sali di un livello dopo la conferma
	OK	Per convalidare Accedi alla sezione selezionata
	Serratura	Sblocco (blocco bambini)

2. DESCRIZIONE

2. Viene visualizzata la schermata iniziale

La schermata iniziale si adatta a seconda della modalità operativa scelta.

Nella schermata iniziale della modalità di **controllo ORP** e pH:

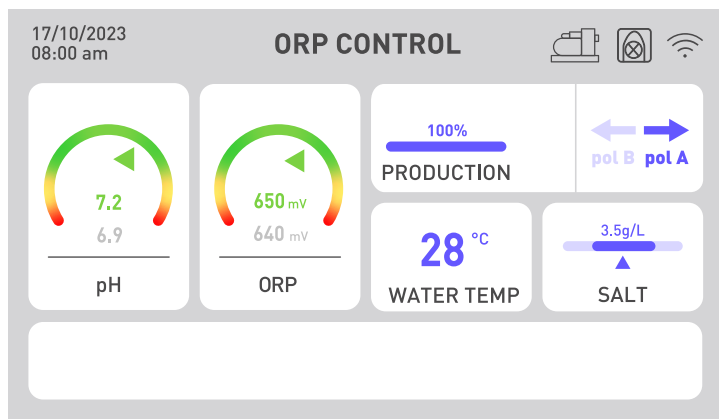

Gli indicatori pH e ORP visualizzano il valore corrente in verde se è corretto, in giallo se si discosta dal valore target e in rosso se è urgente ripristinare il valore mediante azione manuale. In quest'ultimo caso la casella è cerchiata in rosso. Le informazioni scritte in grigio, sotto l'indicazione del colore, ricordano permanentemente le istruzioni.

La velocità di produzione del cloro è regolabile da 20 a 20, per adattare il trattamento alle dimensioni della vostra piscina e alle condizioni climatiche (durante il giorno fa più caldo, quindi il trattamento dovrà durare più a lungo).

Gli avvisi possono essere visualizzati nel riquadro bianco nella parte inferiore dello schermo (vedere "2. Diagnostica e risoluzioni", pagina 192).

2. DESCRIZIONE

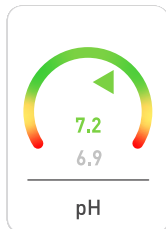

L'indicatore del pH

Visualizza in tempo reale il valore del pH misurato dalla sonda. Il valore target viene richiamato in grigio. La freccia indica il valore effettivo rispetto al valore target.

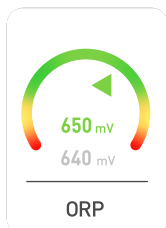

L'indicatore ORP

Visualizza in tempo reale il valore ORP misurato dalla sonda. Il valore target viene richiamato in grigio. La freccia indica il valore effettivo rispetto al valore target:

- Se la freccia è verde, va tutto bene.
- Se la freccia è gialla, il valore varia, ma rimane corretto.
- Se la freccia è rossa, il valore varia molto, quindi è necessaria un'azione manuale.



L'indicatore della produzione

Indica il livello di produzione dell'elettrolizzatore.

Puoi regolarlo utilizzando le frecce ◀ e ▶, da 20 a 20.

Puoi anche utilizzare il pulsante "boost" per far sì che l'elettrolizzatore produca il 100% per 24 ore.



L'indicatore di polarità (A o B)

L'inversione di polarità limita l'intasamento dell'elettrolizzatore causato da depositi di calcare. Più calcarea è l'acqua, più breve sarà il tempo di inversione di polarità necessario. Più l'acqua è dura, più la pulizia dovrebbe essere frequente. Questo indicatore viene utilizzato per conoscere la polarità corrente.

28 °C

WATER TEMP

Indicazione della temperatura dell'acqua

Visualizza la temperatura dell'acqua in tempo reale. Più l'acqua è calda, più sarà necessario trattarla e aumentare il tempo di filtrazione.

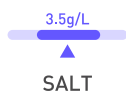

L'indicatore di salinità

Indica il livello di sale presente nella tua acqua.

Il sale non fuoriesce per evaporazione. La salinità rimarrà stabile finché non si perde acqua altrimenti (es. spruzzi, pulizia del filtro).

È necessario un riadattamento ad ogni ripartenza della stagione.

Il volume di sale da aggiungere è indicato in base al volume della vostra piscina.

2. DESCRIZIONE

Le sonde pH e ORP sono sensibili. Si consiglia un rinnovo per stagione. Se la tua sonda ORP presenta un malfunzionamento, puoi passare alle altre due modalità mentre aspetti che venga sostituita.

Nella schermata iniziale della modalità **controllo orario**:

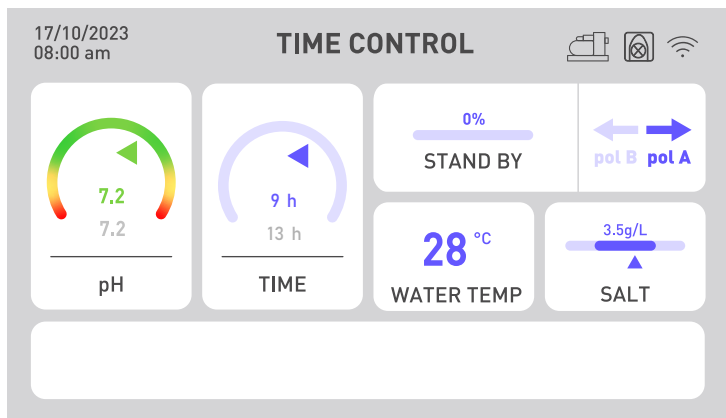

L'indicatore ORP è sostituito da un indicatore temporale. Il valore effettivo del tempo attivo impiegato è indicato sopra il tempo fissato come obiettivo da raggiungere. La durata della filtrazione deve essere maggiore del tempo impostato.

Nella schermata iniziale della modalità di **controllo del flusso**:

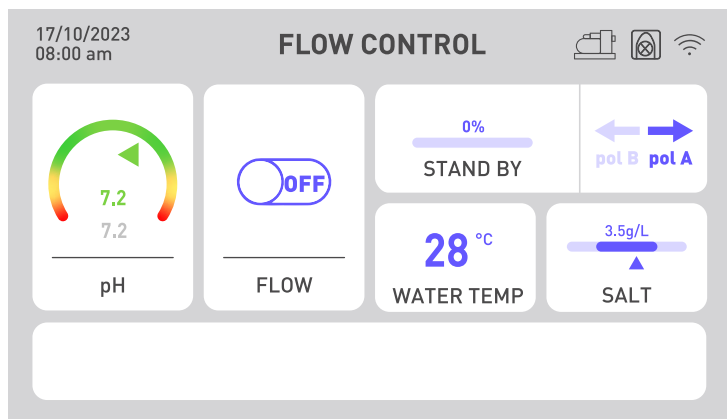

L'indicatore ORP è sostituito da un indicatore di flusso. Se viene rilevata la portata, il pulsante si commuta su ON e l'elettrolisi si avvia. Se il flusso non viene rilevato, il pulsante rimane OFF e l'elettrolisi non si avvierà. Ricordarsi di regolare la velocità di produzione per avere una buona concentrazione di cloro.

Se c'è un problema di pH, ad esempio se la sonda pH non funziona correttamente o se non si dispone più del liquido pH minus, disattivare la pompa dosatrice del pH.

2. DESCRIZIONE

3. Suggerimenti per la scelta delle impostazioni

Per scegliere in modo intelligente il **tempo di trattamento e/o di filtrazione**, fare riferimento alla tabella qui accanto:

T° acqua	10°C ≤ t° < 20°C o piscina coperta	20°C ≤ t° < 25°C	25°C ≤ t° < 28°C	t° ≥ 28°C	t° ≥ 28°C o alta presenze	t° ≥ 30°C o alta presenze
Tempo di elaborazione	2h	4h	6h	8h	12h	24h BOOST
Tempo di filtrazione	Da 5h a 10h	Da 10h a 12h	Da 12h a 16h	Da 16h a 24h	24h	24h

Per scegliere in modo intelligente la vostra **cadenza di produzione**, fate riferimento alla tabella a fianco:

Dimensioni della piscina	15 m ³	30 m ³	50 m ³	60 m ³	80 m ³
Quantità di produzione	20%	40%	60%	80%	100%
Quantità di produzione	4 g/h	8 g/h	12 g/h	16 g/h	20 g/h

Per scegliere in modo intelligente il **tempo di inversione di polarità**, fare riferimento alla tabella a lato:

Titolo idrotimetrico	Th < 30°f	Th < 40°f	Th < 50°f	Th > 50°f
Tempo di inversione di polarità	8h	6h	4h	2h

Il titolo idrotimetrico, o durezza dell'acqua, è un indicatore della mineralizzazione dell'acqua suscettibile di creare incrostazioni calcaree. Più l'acqua è calcarea, maggiore è la necessità di pulizia. Per fare ciò ridurre il tempo di inversione di polarità come indicato nella tabella sopra.

Il punto di regolazione del pH deve essere scelto tra 6,8 e 7,6. Ti consigliamo di impostare la tua pompa dosatrice con un set point compreso tra 7,0 e 7,3.

Il setpoint ORP consigliato è compreso tra 650 mV e 700 mV.

3. MESSA IN SERVIZIO

1. Installazione idraulica

Quando lasci la piscina, devi prima installare la pompa di circolazione e il sistema di filtraggio. L'elettrolizzatore deve essere sempre l'ultima apparecchiatura del circuito idraulico. Inoltre **è necessario rispettare la direzione della circolazione dell'acqua nella cella dell'Aqualyser**. Se disponi di altre apparecchiature (ad esempio una pompa di calore), assicurati di installarle a monte dell'elettrolizzatore.

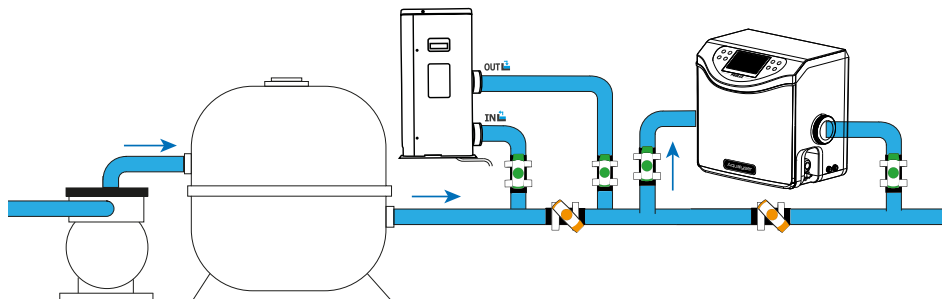

L'Aqualyser FLEX può essere ruotato per adattarsi alla direzione di circolazione del vostro impianto idraulico. Per Aqualyser TOTAL, invece, l'acqua deve entrare da sinistra ed uscire da destra del prodotto.

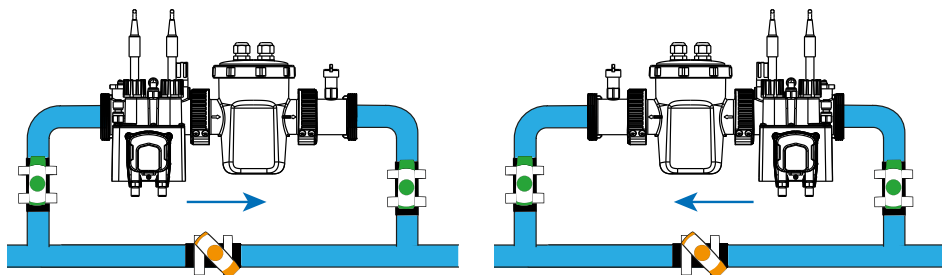

Per collegare la camera di analisi alle tubazioni della cella di elettrolisi, seguire il collegamento indicato dalle frecce nel diagramma a fianco.

Successivamente, immergere il tubo di ingresso della pompa di dosaggio del pH in un barattolo di pH-minus.

Per installare le sonde, svitare i tappi e posizionare gli anelli di silicone attorno alla sonda, un po' più in alto, quindi riavvitare il tutto.

Una volta effettuato il collegamento, ricordarsi di aprire le valvole per far circolare l'acqua.

ATTENZIONE! Le punte della sonda devono essere sempre mantenute umide. Quando non vengono utilizzati, lasciarli in poca acqua per preservarli. La mancata osservanza di questa prescrizione rischia di distruggere prematuramente l'elettrolita contenuto nelle sonde.

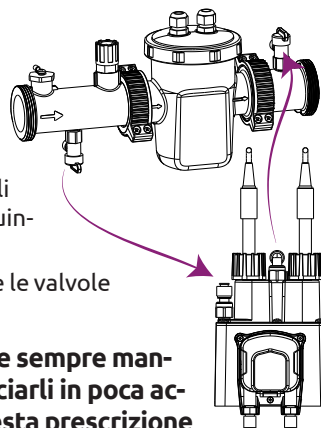

3. MESSA IN SERVIZIO

2. Installazione elettrica

1. FLEX

La scatola di controllo deve essere collegata elettricamente all'elettrolizzatore e alla pompa dosatrice del pH. Può anche essere collegato alla pompa di circolazione. Verifica che siano installati correttamente prima di iniziare.

Sotto di essi sono indicati i nomi degli apparecchi.

1. Collegare la sonda pH alla connessione "pH".
2. Collegare la sonda ORP al raccordo "ORP".
3. Collegare la pompa dosatrice del pH alla connessione "PH PUMP".
4. Collegare l'ingresso dell'elettrolizzatore alla connessione "FLOW/TEMP".
5. Collegare l'uscita dell'elettrolizzatore al connettore "CELL".
6. OPZIONE: svitare il tappo di protezione del collegamento "POMPA ACQUA". Collegare quindi il relè di accensione/spengimento della pompa di circolazione al collegamento "POMPA ACQUA" (contatto pulito¹).
7. Collegare la centralina (collegamento "power") alla rete elettrica.

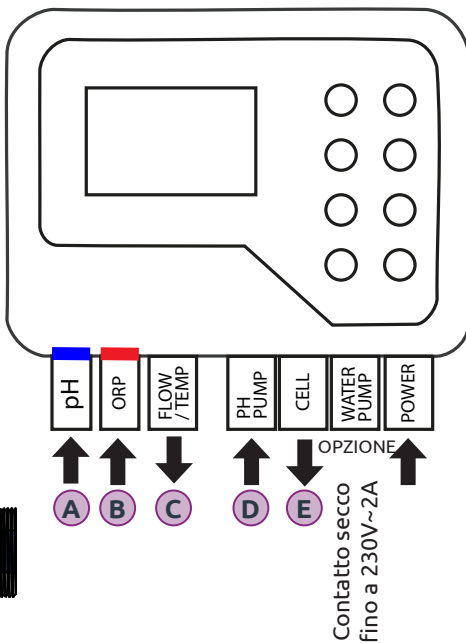
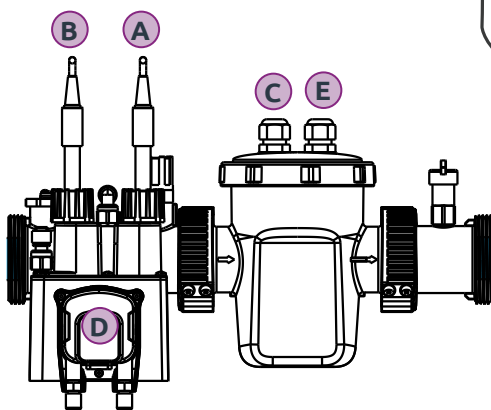

1. Per il collegamento dei contatti puliti, vedere la pagina successiva.

3. MESSA IN SERVIZIO

2. TOTAL

Uno dei vantaggi del modello TOTAL è che i vari componenti sono già collegati tra loro all'interno del prodotto.

È sufficiente collegare elettricamente i sensori di pH e ORP, come mostrato nella fotografia sottostante. Quindi collegare l'Aqualyser alla rete elettrica.



Tuttavia, se si desidera collegare la pompa di circolazione, è necessario utilizzare anche il contatto pulito, come spiegato di seguito.

3. Collegamento del controllo della pompa di circolazione (contatto pulito)

⚠ Solo il relè di una pompa di circolazione on/off può essere collegato al contatto pulito del regolatore.

Dal relè (contattore) della pompa di circolazione, è possibile utilizzare l'adattatore in dotazione per collegare la pompa al controller:

DISATTIVARE L'ALIMENTAZIONE DELLA POMPA QUANDO SI MANEGGIA LA RETE ELETTRICA.

1. Aprire l'adattatore: svitarlo in senso antiorario (tenere le due estremità nere),



2. Svitare il pressacavo (parte blu con estremità arrotondata) per allargare l'apertura,
3. Far passare i cavi della pompa di circolazione attraverso l'apertura, quindi attraverso il gruppo adattatore,
4. Serrare i fili con le viti,
5. Chiudere l'adattatore e serrare il pressacavo per garantire una tenuta stagna,
6. Collegare l'adattatore al regolatore come indicato nella figura a fianco.

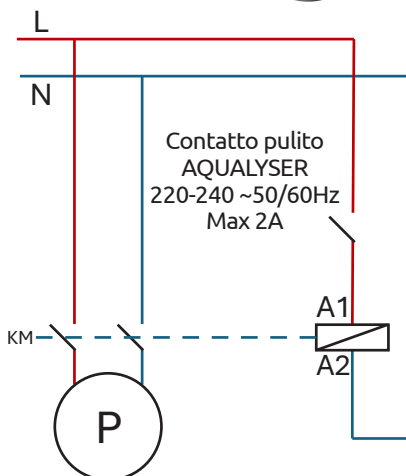



3. MESSA IN SERVIZIO

3. Collocamento

Al primo avvio o dopo un reset è necessario seguire i passaggi per configurare il dispositivo.



1. Scegli la tua lingua

- Utilizza le frecce  e  per selezionare la lingua.
- Premere  (OK) per confermare.



2. Configura le impostazioni

- Alla domanda «È necessario impostare qualche parametro?», rispondere "SI". La risposta selezionata è colorata.
- Premere  (OK) per confermare.

3. Indica il volume della tua piscina

- Utilizza le frecce  e  per inserire il volume della tua piscina con l'approssimazione di 5 m³.
Per impostazione predefinita, la dimensione inserita è 5 m³ per evitare un sovradosaggio di sale.
- Se è necessario l'arrotondamento, scegliere l'arrotondamento superiore.
- Premere  (OK) per confermare.

4. Selezionare la modalità operativa

- Potete scegliere tra il controllo ORP (automatico), il controllo temporale (programmato) o il controllo in base al flusso d'acqua (manuale).
- Utilizza le frecce  e  per selezionare la modalità operativa che preferisci.
Premere  (OK) per confermare.



Nota: per conoscere la salinità dell'acqua, avviare Aqualyser e attendere qualche minuto. Se la salinità è troppo bassa, Aqualyser vi dirà quanto sale aggiungere.

4. UTILIZZO



1. Sblocca la tastiera

Dopo 15 minuti senza alcuna azione, il dispositivo si blocca automaticamente.







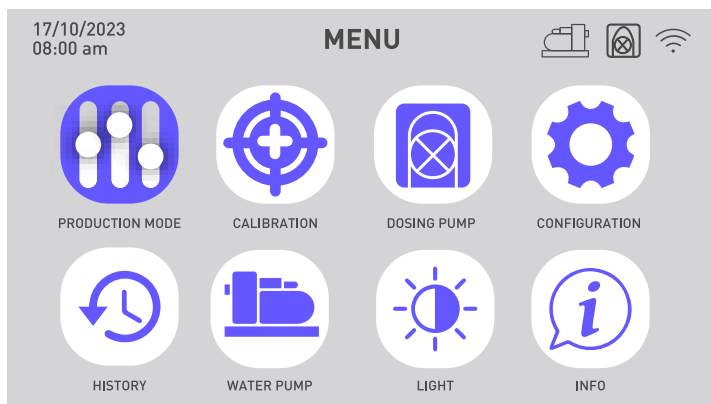

Quando è bloccato, lo schermo visualizza l'icona  in alto a destra.

Per sbloccare il dispositivo, premere contemporaneamente i tasti Invio  e OK (OK)  per 5 secondi.

2. Schermata del menu

Per entrare o uscire dal menu, utilizzare il pulsante "menu"  o "indietro" .









	Scegli e imposta la modalità operativa		Visualizza la cronologia degli ultimi due giorni Consulta il report degli errori riscontrati
	Eeguire la calibrazione		Programmare la pompa di circolazione
	Attivare e configurare la pompa dosatrice del pH		Modifica la luminosità dello schermo
	Abilita Wi-Fi Cambia ora e data Cambia la lingua del dispositivo		Contattare il supporto tecnico

Il software non è ancora disponibile in italiano. I riepiloghi di accesso ai diversi menù saranno quindi presentati in lingua inglese.



4. UTILIZZO

3. Scegli e imposta la modalità operativa

Menu > Work mode

1. Per modificare e/o configurare la modalità di funzionamento, accedere al menu  quindi convalidare la selezione del menu "Modalità d'uso"  cliccando su  (OK).
2. Utilizzare le frecce  e  per selezionare la modalità operativa desiderata. Premere  (OK) per confermare. Potete scegliere tra tre modalità operative: controllo ORP, controllo tempo o controllo flusso.



Modalità operative	Descrizione
CONTROLLO DELL'ORP (modalità predefinita e consigliata)	Il funzionamento dell'elettrolizzatore è automatizzato in base al valore ORP registrato dalla sonda ORP.
CONTROLLO TEMPORIZZATO (in caso di problemi con la sonda ORP)	Il funzionamento del vostro elettrolizzatore è programmato in base al tempo di produzione di cloro richiesto nei parametri. Prestare attenzione al tempo di filtraggio.
CONTROLLO DEL FLUSSO (in caso di problemi con la sonda ORP)	Il funzionamento dell'elettrolizzatore dipende dal funzionamento della pompa di circolazione. È necessario definire solo il tempo di inversione di polarità. Modifica il tuo tasso di produzione.

3. La casella selezionata è colorata. Utilizzare le frecce  e  per inserire il valore desiderato quindi premere  (OK) per convalidare e passare alla casella successiva.

Collocamento	Descrizione
Valore preimpostato ORP	Definisce il valore target preso di mira dalla sonda ORP per decidere se attivare o meno l'elettrolizzatore. Il passo è 10 mV.
Tempo di produzione del cloro	Definisce il numero di ore di funzionamento quotidiano dell'elettrolizzatore. Il passo è di 1 ora.
Tempo di inversione di polarità	Ricordatevi di regolare il tempo di inversione di polarità (2h / 4h / 6h / 8h) a seconda della durezza della vostra acqua. Più l'acqua è dura, più breve dovrebbe essere il tempo di inversione di polarità. Il passo è di 2 ore. L'inversione di polarità aiuta a prevenire i depositi di calcare.

4. UTILIZZO









4. Attivare e configurare la pompa dosatrice del pH

Il pulsante  consente di attivare e disattivare rapidamente la pompa dosatrice del pH. Se la pompa dosatrice è disattivata, il menu "Pompa dosatrice" è disattivato e non selezionabile. Quindi utilizzare il pulsante  per inserire i parametri della pompa dosatrice del pH.

Quando la pompa dosatrice è attivata, l'icona  è visibile in alto a destra sullo schermo.













1. Controllare la pompa dosatrice

Menu > Dosing pump > Check

- Andare al menu , utilizzare le frecce  e  per selezionare il menu "Pompa dosatrice"  quindi convalidare la selezione facendo clic su  (OK).
- Utilizzare le frecce  e  per selezionare "Verifica". Premere  (OK) per confermare.
- Premere di nuovo  (OK) per avviare il controllo. Il dispositivo verifica che sia possibile avviare la pompa dosatrice. Apparirà una finestra pop-up che ti farà sapere se la procedura è andata a buon fine oppure no. Se la pompa non si avvia, controllare e lubrificare il tubo di santoprene e i rulli. Se il gruppo si blocca al primo avvio, utilizzare un cacciavite per aiutare i rulli a girare.











2. Adescare la pompa dosatrice

Menu > Dosing pump > Priming

- Andare al menu , utilizzare le frecce  e  per selezionare il menu "Pompa dosatrice"  quindi convalidare la selezione facendo clic su  (OK).
- Utilizzare le frecce  e  per selezionare "Avvia". Premere  (OK) per confermare.
- Utilizzare le frecce  e  per modificare il valore del tempo di adescamento. Il tempo di adescamento minimo è di 10 secondi e quello massimo è di 120 secondi, con un passo di 10 secondi.
- Premere  (OK) per convalidare e avviare l'avvio. Apparirà una finestra pop-up per farti sapere se l'avvio è andato a buon fine o meno.
- Per uscire da questo menu, utilizzare la freccia indietro .

3. Regolare la pompa dosatrice

Menu > Dosing pump > pH target

- Andare al menu , utilizzare le frecce  e  per selezionare il menu "Pompa dosatrice"  quindi convalidare la selezione facendo clic su  (OK).
- Se necessario, utilizzare le frecce  e  per selezionare "PH Setpoint". Premere  (OK) per confermare.
- Utilizzare le frecce  e  per modificare il valore del punto di regolazione del pH.





4. UTILIZZO

5. Eseguire la calibrazione

Prima del primo utilizzo, o quando si cambia una sonda, è necessario calibrare ciascuna sonda. Le soluzioni di calibrazione vengono fornite per il primo utilizzo. La correzione consente di calibrare le sonde senza dover utilizzare una soluzione di calibrazione.









1. Calibrare la sonda pH

Menu > Calibration > Calibration > pH calibration probe

- Andare al menu , utilizzare le frecce  e  per selezionare il menu "Calibrazione" . Si arriva nel menù "Calibrazione sonda pH".
- Segui le istruzioni sullo schermo:
 - 1 - Sciacquare la sonda pH.
 - 2 - Immergere la testa della sonda nella soluzione tampone pH7,01.
 - 3 - Conferma su  (OK).
- Durante la calibrazione viene avviato un conto alla rovescia di 5 minuti. Mantenere la sonda nella soluzione tampone durante la calibrazione.

2. Calibrare la sonda ORP





Menu > Calibration > Calibration > ORP calibration probe

- Andare al menu , utilizzare le frecce  e  per selezionare il menu "Calibrazione" . Conferma su  (OK).
- Utilizzare le frecce  e  per selezionare il menu "Calibrazione sonda ORP".
- Segui le istruzioni sullo schermo:
 - 1 - Sciacquare la sonda ORP.
 - 2 - Immergere la testa della sonda nella soluzione tampone 470 mV.
 - 3 - Conferma su  (OK).
- Durante la calibrazione viene avviato un conto alla rovescia di 10 minuti. Mantenere la sonda nella soluzione tampone durante la calibrazione.

3. Correction du pH

Menu > Calibration > Correction > pH correction

È necessario conoscere il pH dell'acqua utilizzata per questa fase. A questo scopo è possibile utilizzare, ad esempio, le strisce reattive per pH.





- Sciacquare la sonda pH.
- Immergere la sonda pH in quest'acqua e confermare con  (OK).
- Apetta un minuto.
- Utilizzare le frecce  e  per indicare il valore di pH misurato.
- Convalidare con  (OK), quindi utilizzare la freccia indietro  per uscire da questo menu.

4. UTILIZZO

4. Correzione ORP

Menu > Calibration > Correction > ORP correction

È necessario conoscere l'ORP dell'acqua utilizzata per questa fase. A questo scopo è possibile utilizzare ad esempio un tester ORP.

- Sciacquare la sonda ORP.
- Immergere la sonda ORP in quest'acqua e convalidare con  (OK).
- Aspetta un minuto.
- Utilizzare le frecce  e  per indicare il valore ORP misurato.
- Convalidare con  (OK), quindi utilizzare la freccia indietro  per uscire da questo menu.









6. Programmare la pompa di filtraggio (opzione)

La pompa di filtrazione può essere attivata direttamente o programmata in cicli regolari o secondo uno o tre timer.

Quando la funzione pompa è attivo, l'icona  è visibile e fissa. Quando la pompa è in funzione, l'icona  lampeggia.











1. Activer la pompe de circulation

Menu > Filtration pump > OFF

- Per attivare la pompa di filtrazione, accedere al menu , utilizzare le frecce  e  per selezionare il menu "Pompa di filtrazione" , quindi convalidare la selezione facendo clic su  (OK).
- Utilizzare le frecce  e  per selezionare "OFF". Premere  (OK) per confermare.

2. Programmer selon un cycle régulier

Menu > Filtration pump > CYCLE

- Accedere al menu , utilizzare le frecce  e  per selezionare il menu "Pompa di filtrazione" , quindi convalidare la selezione facendo clic su  (OK).
- Utilizzare le frecce  e  per selezionare "CYCLE". Premere  (OK) per confermare.
- Utilizzare le frecce  e  modificare il valore dei parametri e  (OK) per convalidare e spostarsi da una riga all'altra.

Nel menù "CICLO" è possibile attivare anche la funzione "Autocontrollo". Se abilitata, questa funzione mantiene automaticamente in funzione la pompa di filtraggio quando il valore ORP non è corretto.

















4. UTILIZZO

Collocamento	Descrizione
Durata Tempo di esecuzione	Tempo di funzionamento della pompa durante un ciclo. Il tempo di esecuzione non può essere inferiore a 15 minuti né superiore a 120 minuti (2 ore). Il passo tra due valori disponibili è di 15 minuti.
Frequenza Tempo di intervallo	Intervallo di tempo tra l'arresto della pompa di filtraggio e il suo riavvio. Deve essere compreso tra 0 e 24 ore. Il passo tra due valori disponibili è di 1 ora.

3. Programma con timer









Menu > Filtration pump > TIMER

Ogni timer è composto da un'ora di inizio, un'ora di fine e la funzione di attivazione.

- Accedere al menu , utilizzare le frecce  e  per selezionare il menu "Pompa di filtrazione" , quindi convalidare la selezione facendo clic su  (OK).
- Utilizzare le frecce  e  per selezionare "TIMER". Premere  (OK) per confermare.
- Utilizzare le frecce  e  per selezionare un ciclo da modificare. La linea del ciclo selezionato viene incorniciata. Premere  (OK) per confermare.
- La casella "inizio" è selezionata. Utilizzare le frecce  e  per modificare l'ora, con incrementi di 15 minuti, oppure premere  (OK) per passare alla casella successiva. Se si modifica l'ora di inizio, l'ora di fine si adatta automaticamente per programmare una fascia oraria di almeno 15 minuti; e viceversa: se si modifica l'ora di fine, l'ora di inizio si adatta automaticamente per programmare una fascia oraria di almeno 15 minuti.
- Quando ci si trova nell'impostazione "abilita", utilizzare le frecce  e  per modificare il valore ON/OFF del pulsante. Quindi premere  (OK) per convalidare la linea.

7. Abilita Wi-Fi

Menu > Config > Wifi (OK > OK > OK)

- Andare al menu , utilizzare le frecce  e  per selezionare il menu "Configurazione"  e confermare.
- Premere  (OK) per accedere al menu "WiFi".
- Spostare il pulsante verso destra, utilizzando le frecce  e , per attivare il WiFi.
- Premere  (OK) per confermare. L'icona  inizierà a lampeggiare durante l'accoppiamento.









Il WiFi deve essere accessibile nel locale tecnico. Se necessario, chiedete consiglio al vostro rivenditore. Potrebbe essere necessario installare [WifiLink](#).

4. UTILIZZO











8. Cambia ora e data

L'ora e la data vengono regolate automaticamente dopo la connessione al Wi-Fi.

Menu > Config > Time











1. Andare al menu , utilizzare le frecce  e  per selezionare il menu "Configurazione"  e confermare  (OK).
2. Selezionare con le frecce  e  il menù "Ora" quindi confermare  (OK).

Se hai il Wi-Fi abilitato, controlla la sincronizzazione in questo passaggio.

3. Il valore preselezionato inizia a lampeggiare. Utilizzare le frecce  e  per selezionare il valore da modificare quindi confermare  (OK).
4. Utilizzare le frecce  e  per modificare il valore quindi confermare  (OK).
5. Il valore successivo viene selezionato automaticamente ed è pronto per essere modificato. Utilizzare la freccia indietro  per tornare allo stato preimpostato. Ritorna al passaggio 3.
6. Per uscire dal menù "Ora", utilizzare più volte la freccia indietro , oppure il menù , oppure confermare  (OK) l'anno.











9. Cambia la lingua del dispositivo

Menu > Config > Language

1. Andare al menu , utilizzare le frecce  e  per selezionare il menu "Configurazione"  e confermare.
2. Utilizzare le frecce  e  per selezionare il menù "Lingue" quindi confermare  (OK).
3. Utilizzare le frecce  e  per selezionare la lingua quindi confermare  (OK). La lingua del dispositivo si aggiorna immediatamente.

10. Modifica le impostazioni audio

Menu > Config > Sound

1. Andare al menu , utilizzare le frecce  e  per selezionare il menu "Configurazione"  e confermare.
2. Utilizzare le frecce  e  per selezionare il menu "Suoni" quindi confermare  (OK).
3. Utilizzare le frecce  e  per modificare la posizione dei pulsanti e confermare  (OK) per passare dall'uno all'altro.

4. UTILIZZO

11. Modifica la luminosità dello schermo

Menu > Brightness

1. Andare al menu ☰, utilizzare le frecce ⬅ e ➡ per selezionare il menu "Luminosità"  e confermare OK (OK).
2. Utilizzare le frecce ⬅ e ➡ per diminuire o aumentare la luminosità dello schermo.
3. Utilizzare la freccia indietro ⬅ per tornare al menu principale.

12. Consulter l'histoire des deux derniers jours

Menu > History > Chart

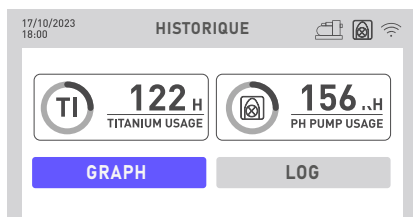

1. Andare al menu ☰, utilizzare le frecce ⬅ e ➡ per selezionare il menu "Cronologia".  e confermare OK (OK).
In questa pagina sono accessibili due dati: i tempi di funzionamento della pompa dosatrice e dell'elettrolizzatore.
2. Convalidare nuovamente OK (OK) per accedere al menu "Grafico".

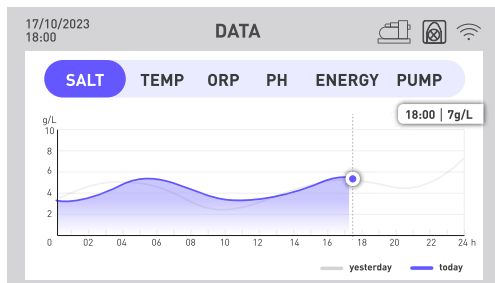









Questo menu fornisce l'accesso a vari dati in forma grafica nel corso delle ore. Una linea blu indica i dati di oggi mentre una linea grigia indica i dati di ieri.

3. Utilizzare le frecce ⬅ e ➡ per selezionare il menu di vostra scelta: salinità, temperatura, ORP, pH, consumo energetico o attivazione della pompa di circolazione.
4. Premere OK (OK) in modo che i valori esatti del giorno, ora per ora, vengano visualizzati in un riquadro.
5. Utilizzare la freccia indietro ⬅ per tornare dal menu dati.

4. UTILIZZO



13. Consulta il report degli errori riscontrati

Menu > History > Report

1. Andare al menu , utilizzare le frecce  e  per selezionare il menu "Cronologia"  e confermare.
2. Utilizzare le frecce  e  per selezionare il menu "Report" quindi confermare  (OK). In questa pagina sono elencati gli errori riscontrati dal dispositivo.
3. Utilizzare le frecce  e  per navigare tra le diverse pagine.

14. Contattare il supporto tecnico

Menu > Info > Help

1. Andare al menu , utilizzare le frecce  e  per selezionare il menu "Informazioni" e confermare.
2. Per accedere ai dati web del prodotto, scansiona il codice QR a sinistra.
3. Per inviare un'e-mail al servizio post-vendita, scansiona il codice QR a destra.

5. APPLICAZIONE

1. Scaricare e installazione dell'applicazione «Poolex»

Informazioni sull'applicazione Poolex:

Per controllare la pompa di calore a distanza, è necessario creare un account Poolex.

L'applicazione Poolex consente di controllare le apparecchiature della piscina a distanza, ovunque ci si trovi. È possibile aggiungere e controllare più dispositivi contemporaneamente. Gli apparecchi compatibili con Smart Life o Tuya (a seconda del Paese) sono compatibili anche con l'applicazione Poolex.

Con l'applicazione Poolex, è possibile condividere i dispositivi impostati con altri account Poolex, ricevere avvisi di funzionamento in tempo reale e creare scenari con più dispositivi, in base ai dati meteo dell'applicazione (la geolocalizzazione è essenziale).

Utilizzare l'applicazione Poolex significa anche partecipare al continuo miglioramento dei nostri prodotti.

IOS:

Per scaricare l'applicazione, scannerizzate o cercate «Poolex» sull'App Store :

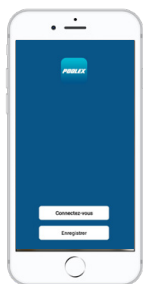

Attenzione: controllare la compatibilità del vostro telefono e la versione del vostro sistema operativo prima di installare l'applicazione.

Android:

Per scaricare l'applicazione, scannerizzate o cercate «Poolex» su Google Play :



Attenzione: controllare la compatibilità del vostro telefono e la versione del vostro sistema operativo prima di installare l'applicazione.

5. APPLICAZIONE

2. Abbina il tuo elettrolizzatore combinato

Per avviare l'accoppiamento (modalità di accoppiamento) del tuo dispositivo, segui questi passaggi:

1. Verifica che il tuo Wi-Fi sia attivato e compatibile con l'applicazione: **L'applicazione "Poolex" supporta solo reti WiFi a 2,4 GHz.**

*Se la tua rete WiFi utilizza la frequenza 5GHz, accedi all'interfaccia della tua rete WiFi domestica per **creare una seconda rete WiFi 2,4 GHz** (disponibile per la maggior parte degli Internet Box, router e punti di accesso WiFi).*

2. Avvia l'app Poolex e crea un account.
3. Premere contemporaneamente le frecce ◀ e ▶ per 5 secondi.

Sulla tua applicazione vai alla scheda «Aggiungi un dispositivo».



L'elettrolizzatore combinato viene visualizzato in questa scheda dell'applicazione quando viene avviato l'accoppiamento. Selezionalo e convalida l'aggiunta.

Il WiFi deve essere accessibile nel locale tecnico. Se necessario, chiedete consiglio al vostro rivenditore. Potrebbe essere necessario installare [WifiLink](#).



IT

5. APPLICAZIONE

3. Interfaccia



Avviare o arrestare l'elettrolizzatore combinato



Accedi ai grafici con i valori degli ultimi due giorni



Modificare la modalità operativa dell'elettrolizzatore



Regolare i parametri dell'elettrolizzatore

5. APPLICAZIONE

Gli errori sono evidenziati da un riquadro rosso per facilitare il monitoraggio delle impostazioni.

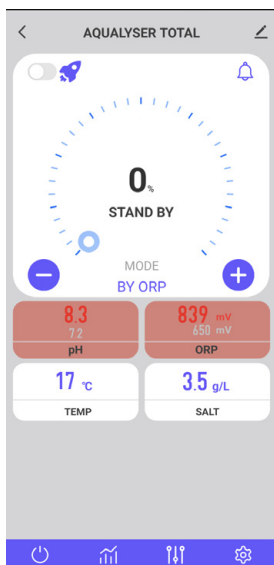

4. Cambia modalità operativa

Per modificare la modalità operativa, premere . Si apre la finestra di selezione della modalità operativa.

Premere la modalità operativa desiderata.

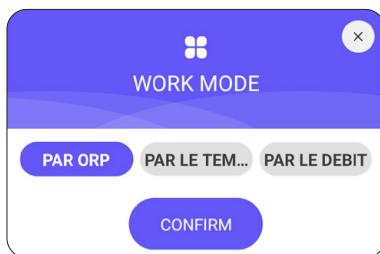

Si consiglia la modalità predefinita, ovvero il controllo ORP, per sfruttare tutte le funzionalità dell'elettrolizzatore combinato.

Le modalità degradate, ovvero controllo temporale e controllo flusso, hanno lo scopo di rimediare temporaneamente a un malfunzionamento della sonda ORP. Vedi "3. Scegli e imposta la modalità operativa", pagina 172, per ulteriori informazioni.



5. APPLICAZIONE

5. Modificare il tasso di produzione

Per modificare la velocità di produzione del cloro, utilizzare i pulsanti  e . Ogni pressa aumenta la produzione del +/- 20%.



1. Modalità BOOST

La modalità BOOST consente di aumentare la velocità di produzione al 100% per 24 ore.

Premere il pulsante  a sinistra dell'icona  per attivare o disattivare la modalità BOOST.

2. Raccomandazioni

Regola la velocità di produzione in base alle esigenze della tua piscina.

Una tariffa più bassa utilizzerà meno energia.

Una tariffa più elevata sarà necessaria in caso di elevata affluenza e in caso di temperatura elevata.

Risciacquare prima di entrare in piscina per ridurre il fabbisogno di cloro.



6. Modificare le impostazioni della modalità selezionata

Per impostare la modalità selezionata, premere il pulsante .

Il menu delle impostazioni si adatta in base alla modalità selezionata.

Collocamento	Descrizione
Valore preimpostato ORP	Definisce il valore target preso di mira dalla sonda ORP per decidere se attivare o meno l'elettrolizzatore. Il passo è 10 mV.
Tempo di produzione del cloro	Definisce il numero di ore di funzionamento quotidiano dell'elettrolizzatore. Il passo è di 1 ora.
Tempo di inversione di polarità	Ricordatevi di regolare il tempo di inversione di polarità (2h / 4h / 6h / 8h) a seconda della durezza della vostra acqua. Più l'acqua è dura, più breve dovrebbe essere il tempo di inversione di polarità. Il passo è di 2 ore. L'inversione di polarità aiuta a prevenire i depositi di calcare.



5. APPLICAZIONE

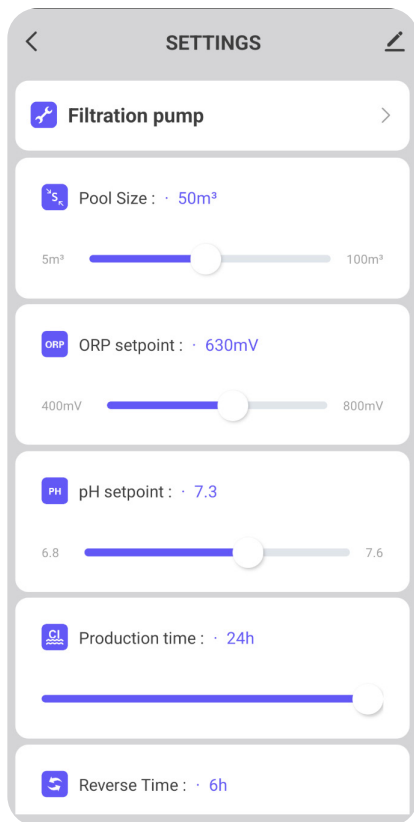

7. Visualizza la cronologia degli errori

Quando viene rilevato un errore, il pulsante  diventa rosso.

Quindi utilizzare il pulsante  per accedere alla cronologia degli errori.

La data viene inserita nel formato "anno/mese/giorno".

Vedere la parte "2. Diagnostica e risoluzioni", pagina 192, per i dettagli e le soluzioni associate a ciascun errore

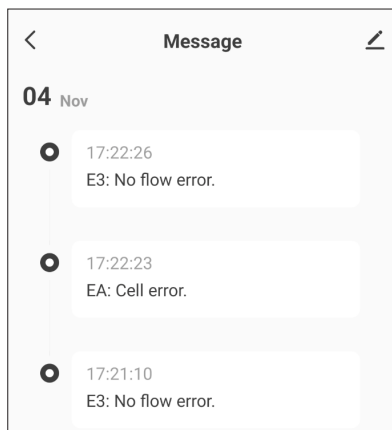

5. APPLICAZIONE

8. Visualizza i dati del dispositivo

Dati da ciascuna sonda (salinità, temperatura, ORP, PH, flusso) e consumo energetico.

Questi dati sono presentati graficamente nel tempo.

Utilizza la freccia a sinistra della data per vedere i dati di ieri e la freccia a destra della data per tornare al giorno corrente.

Cliccando sulla linea si ottiene un valore al tempo T.

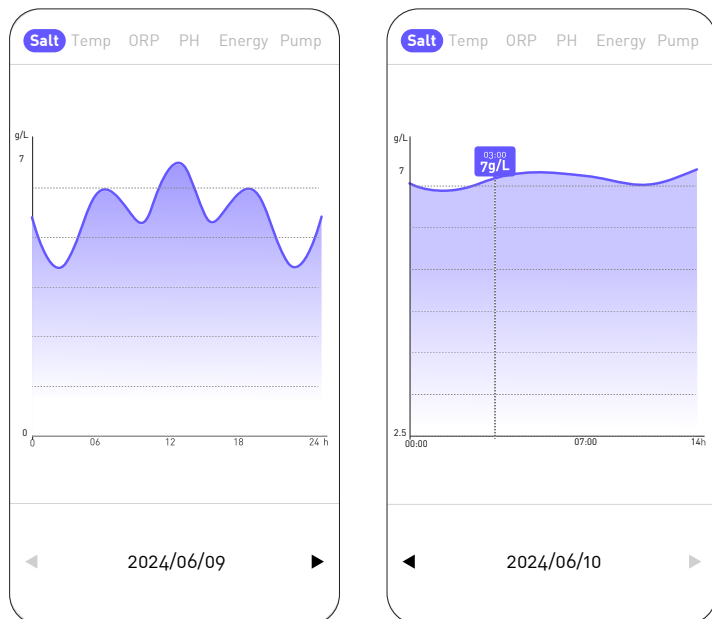

La curva "Sale" fornisce la quantità di sale presente nell'acqua in g/L nel corso della giornata.

La curva "Temp" fornisce la temperatura in °C durante l'arco della giornata.

La curva "ORP" fornisce il valore ORP in mV durante la giornata.

La curva "PH" fornisce il pH durante il giorno.

La curva "Energia" fornisce il consumo in W durante la giornata.

La curva "Pompa" segnala se la pompa di circolazione è attiva (1) oppure no (0).

5. APPLICAZIONE

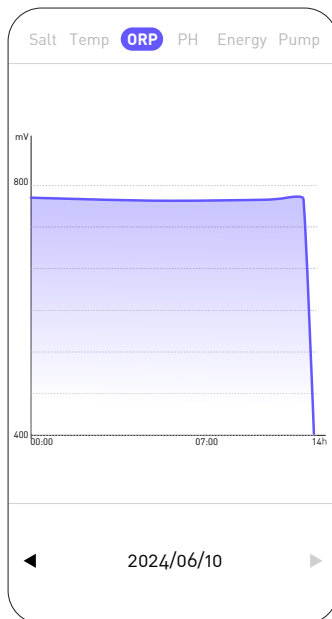
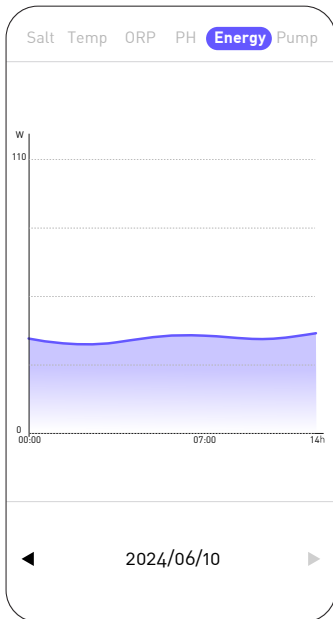
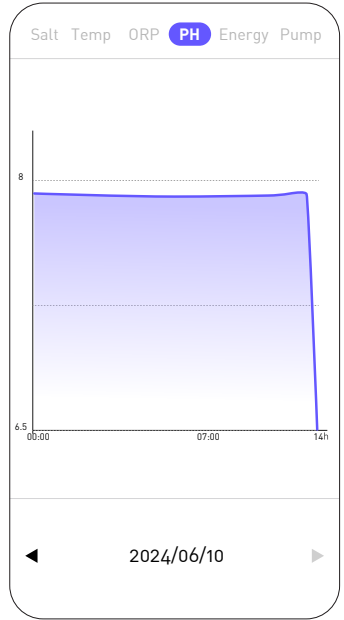
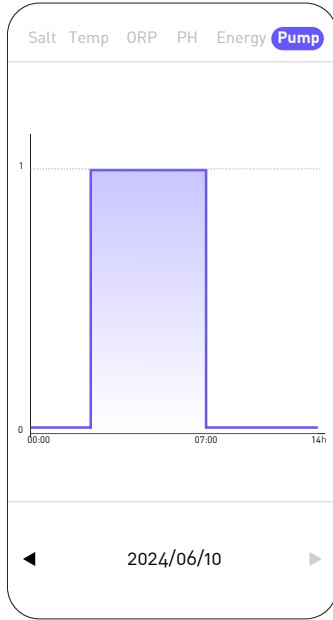
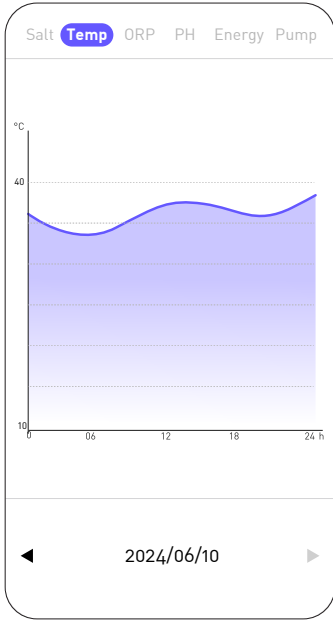

IT

5. MANUTENZIONE

1. Manutenzione generale

Le operazioni di manutenzione periodica sono molto importanti per un buon funzionamento a lungo termine. Queste operazioni devono essere eseguite in modo sistematico e meticoloso, seguendo i seguenti consigli.

- Controllare periodicamente il livello del serbatoio che contiene la soluzione a ph meno, per evitare che la pompa dosatrice funzioni a vuoto.
- Controllare che i tubi di aspirazione e scarico non contengano impurità. Le impurità possono danneggiare il tubo del corpo pompa e provocare un'anomalia nella mandata.
- Controllare regolarmente il funzionamento della pompa dosatrice, controllando lo stato del filtro della pompa. L'intasamento del filtro può causare una riduzione del flusso.
- Verificare che le sonde non siano ostruite.
- Pulire la cella dell'elettrolizzatore 1 o 2 volte a stagione.
- Controllare il livello di concentrazione dello stabilizzante (acido cianurico) da 20 a 50 ppm
- Controllare la presenza di fosfati e nitrati, che generalmente contribuiscono ad un'elevata richiesta di cloro: se i test sono positivi, effettuare un trattamento shock con un agente ossidante.
- Non utilizzare fertilizzanti vicino alla piscina. I fertilizzanti sono una delle tante fonti contenenti nitrati o fosfati, che causano un'elevata domanda di cloro nell'acqua della piscina e nei depositi cellulari.
- Per quanto possibile, installare il sistema (controller, pompa dosatrice ed elettrolizzatore) all'ombra o lontano dalla luce solare.

2. Pulizia della cella dell'elettrolizzatore

ATTENZIONE - Utilizzare sempre un prodotto disincrostante specifico per le celle dell'elettrolizzatore da piscina e seguire scrupolosamente le istruzioni d'uso e di sicurezza del produttore.

L'utilizzo di un prodotto non idoneo o troppo concentrato (acido puro) può provocare danni visibili ed irreversibili alla cella, non coperti da garanzia e potenzialmente pericolosi.

Durante la pulizia della cella indossare sempre protezioni adeguate come guanti di gomma e protezione per gli occhi.

Lavorare sempre in un'area adeguatamente ventilata. Gli schizzi di acido possono causare lesioni gravi e/o danni materiali.

Non mettere mai l'acqua nell'acido.

5. MANUTENZIONE

Procedura:

1. Interrompere tutta l'alimentazione elettrica e chiudere le valvole di ritorno come appropriato.
2. Scollegare il cavo del trasformatore.
3. Svitare i dadi filettati attorno ai raccordi in PVC che collegano la cella alle tubazioni.
4. Svuotare l'acqua residua (lasciarla defluire in un contenitore per rimetterla in piscina).
5. Rimuovere completamente la cella dai raccordi di unione. NON tirare o trasportare la cella tenendola per il cavo.
6. Utilizzando un tappo di pulizia (ad esempio rif. CL-TSLCAP), tappare un'estremità e tenere la cella in posizione verticale, con il tappo rivolto verso il basso.
7. Versare il decalcificante direttamente nella cella fino a coprire tutte le piastre.
8. Attendere dai 10 ai 20 minuti, agitando regolarmente la provetta.
9. Controlla che non sia rimasto più tartaro. Se necessario ripetere l'operazione.
10. Quando non rimane più calcare, sciacquare e reinstallare la cella.

3. Svernamento

1. Pompa dosatrice

Il tubo della pompa è l'elemento da proteggere durante la preparazione invernale dell'impianto.

Si consiglia di pompare acqua pulita per sciacquare il tubo ed evitare attacchi chimici mentre è a riposo.

Per non premere il tubo nella parte che aspira il prodotto, ruotare il rullo rotante in senso orario per orientarlo come indicato.

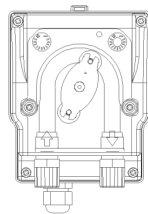

IT

2. Elettrolizzatore

Quando le temperature sono basse, è necessario pochissimo cloro. Tuttavia, al di sotto dei 10°C, l'elettrolizzatore non produrrà cloro e andrà in errore, questa caratteristica allunga la vita della cella. Se la temperatura dell'acqua continua a scendere fino al punto di congelamento, la cella verrà danneggiata dall'acqua ghiacciata tanto quanto l'impianto idraulico della piscina. Prima delle prime gelate, a titolo precauzionale, è consigliabile smontare la cella chiudendo il "bypass" per isolare il circuito. Conserva la cella in un luogo asciutto.

4. Sostituzione della cella di elettrolisi

Quando le piastre in titanio poste all'interno della cella di elettrolisi hanno raggiunto la fine della loro vita (dopo circa 10.000 ore), è possibile sostituirla. Inoltre, per garantire qualità e valore, devono essere utilizzati solo pezzi di ricambio originali.

5. MANUTENZIONE

5. Sostituzione del tubo della pompa dosatrice

1. Aprire la parte anteriore della custodia per rimuovere la copertura trasparente.
2. Rimuovere il vecchio tubo sbloccando prima il collegamento sinistro. Ruotare il rullo rotante nella direzione della freccia per rilasciare il tubo nella connessione corretta.
3. Inserire l'attacco sinistro del nuovo tubo nella sede apposita, facendo attenzione che la parte arrotondata sia posizionata verso l'interno.
4. Ruotare il rullo rotante in senso orario per posizionare correttamente il tubo.
5. Inserire il raccordo giusto nella sua posizione.
6. Posizionare il coperchio sulla pompa e serrare le due viti sulla parte anteriore dell'alloggiamento.

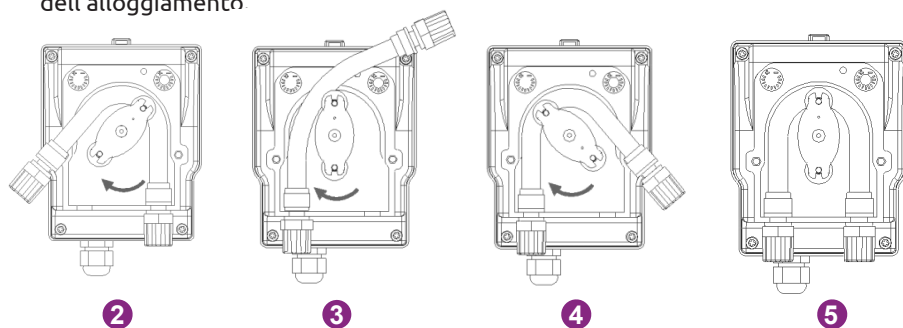

6. Aggiunta di sale

1. Livello di sale richiesto

Il sistema può operare su un ampio intervallo di salinità, da un minimo di 2700 ppm (parti per milione) fino a 4500 ppm. Tuttavia, la concentrazione di sale ideale è intorno a 3000 ppm.

Per raggiungere questo livello di salinità, aggiungere circa 3 kg di sale, norma EN 16401, per 1 m³ di acqua (o 25 libbre di sale per 1.000 litri d'acqua).

Quando il livello di salinità è troppo basso, viene visualizzato il codice di errore E5 per avvisare dell'azione da intraprendere. Se avete impostato correttamente il volume della vostra piscina, la scatola di controllo vi consiglia la quantità di sale da aggiungere. Ti consigliamo tuttavia di controllare regolarmente le tue impostazioni.

2. Processo di aggiunta di sale

- a. Preparare la quantità necessaria di sale.
- b. Spegni il cellulare.
- c. Individua l'estremità più profonda della piscina.
- d. Svuotare il sale necessario in questo punto (l'estremità più profonda della piscina).
- e. Azionare continuamente la pompa di filtraggio per almeno 24/48 ore per far circolare l'acqua e sciogliere tutto il sale.

6. RISOLUZIONE DEI PROBLEMI

In caso di acqua verde (uscita dal rimessaggio invernale, temperatura molto elevata), l'elettrolizzatore non sarà in grado di recuperare l'acqua. Potrebbe essere necessaria un'aggiunta occasionale di compresse di cloro. Per fare questo, non mettere il cloro direttamente nello schiumatoio, ma in un diffusore galleggiante.

Se è necessario effettuare un trattamento shock al cloro, assicurarsi di spegnere prima l'elettrolizzatore per non danneggiare la cella.

Non utilizzare cloro stabilizzato. Preferisci l'ipoclorito.

1. Controlli dell'intero sistema

Sebbene il nostro elettrolizzatore sia prodotto con tutte le precauzioni necessarie, potrebbe guastarsi.

In caso di guasto e/o malfunzionamento è necessario interrompere l'alimentazione elettrica e non si deve tentare di riparare il guasto. Gli interventi di riparazione devono essere eseguiti esclusivamente da un servizio di assistenza tecnica autorizzato utilizzando pezzi di ricambio originali.

Il mancato rispetto delle clausole di cui sopra può avere un'influenza negativa sul funzionamento sicuro del controller.

Tuttavia, altri fattori inerenti al dispositivo potrebbero influire sulle prestazioni di elaborazione. Se c'è un problema con la qualità della tua acqua (l'acqua inizia a diventare verde), controlla i seguenti punti:

- Verificare che la presa elettrica sia ancora collegata
- Verificare che l'alimentazione sia ancora presente e che non sia intervenuta la protezione differenziale (o l'interruttore automatico a monte). In caso di dubbio, chiamare un professionista.
- Verificare che i parametri dell'acqua (livello sale, livello stabilizzante, pH poi eventualmente TH e TAC) siano corretti
- Verificare che il flusso d'acqua sia compreso tra 2 m³/h e 10 m³/h
- Verificare che il tempo di filtraggio sia sufficientemente lungo:

$$\text{Tempo di filtrazione} = T^\circ \text{ acqua} / 2$$

Per ottenere un trattamento ottimale, vi consigliamo di **selezionare attentamente la modalità in base alla temperatura della vostra acqua** e di utilizzare le due modalità BOOST se le condizioni lo richiedono (temperatura elevata o traffico intenso). A seconda dell'utilizzo e della piscina (volume, esposizione alla vegetazione, sole, ecc.), potrebbe essere necessario un cambiamento di modalità verso l'alto o verso il basso. Queste modalità sono modalità preimpostate: si riavviano ogni giorno all'ora in cui è stata selezionata la modalità.

Se nonostante ciò riscontri problemi, forse il tuo elettrolizzatore è rotto. Inoltre, l'elettrolizzatore dispone di un sistema di autodiagnosi che consente di segnalare un possibile problema tramite codici di errore.

6. RISOLUZIONE DEI PROBLEMI

2. Diagnostica e risoluzioni

Il controller è dotato di un sistema di autodiagnosi dei guasti e delle attività di manutenzione periodica. Per ulteriori informazioni fare riferimento alla tabella a fianco.

Codice	Errore	Soluzione
E1	Protezione dal surriscaldamento.	Spegnere l'alimentazione. Controllare cablaggio/temp.
E2	Temperatura dell'acqua anomala.	Controllare i limiti della temperatura dell'acqua (min/max). L'intervallo di temperatura dell'acqua di funzionamento normale è compreso tra 10°C e 45°C. Se la temperatura dell'acqua nella piscina è < 10°C, valutare la possibilità di svernare il prodotto. Se la temperatura dell'acqua della piscina è effettivamente > 45°C, spegnere il cloratore e attendere che la temperatura dell'acqua ritorni nell'intervallo di funzionamento. Se la temperatura effettiva dell'acqua rientra nel range di funzionamento verificare la presenza contemporanea dell'errore E3 o E7
E3	Nessun flusso d'acqua.	Controllare o pulire i tubi e la pompa per garantire un flusso sufficiente. Il range operativo normale del rilevatore di flusso è compreso tra 2 m ³ /h e 10 m ³ /h. Se il tempo di filtrazione giornaliero è suddiviso in più intervalli e i tempi di intervallo sono più brevi del tempo di trattamento, questo errore potrebbe apparire temporaneamente durante le pause tra gli intervalli fino al completamento del tempo di trattamento negli intervalli successivi. Verificare che il tempo di filtrazione sia sufficientemente lungo da coprire l'intero tempo di trattamento. Controllare che il "bypass" faccia passare abbastanza acqua nella cella e che le valvole siano regolate correttamente Verificare che il filtro non sia intasato/intasato (se necessario pulirlo) Verificare che la portata della pompa sia sufficiente Verificare la presenza di detriti/incrostazioni nella cella che potrebbero inceppare il rilevatore (se necessario, vedere «2. Pulizia della cella dell'elettrolizzatore», pagina 188). Se tutto questo viene rispettato, ma l'errore persiste, contattare il servizio post vendita per un'eventuale sostituzione del rilevatore di flusso.

6. RISOLUZIONE DEI PROBLEMI

Codice	Errore	Soluzione
E4	Funzionamento anomalo della pompa peristaltica.	Controllare il cablaggio della pompa. Controllare che i tubi di aspirazione e scarico non contengano impurità. Le impurità possono danneggiare il tubo del corpo pompa e provocare un'anomalia nella mandata. Controllare le condizioni del filtro della pompa. L'intasamento del filtro può causare una riduzione del flusso.
E5	Bassa salinità dell'acqua.	Aggiungi sale. L'intervallo operativo normale della concentrazione di sale è compreso tra 2700 e 4500 ppm. Tuttavia, la concentrazione di sale ideale è intorno a 3000 ppm. Per raggiungere questo livello di salinità, aggiungere circa 3 kg di sale per 1 m ³ di acqua (o 25 libbre di sale per 1.000 litri d'acqua). Prima di aggiungere sale eseguire SEMPRE una prova per misurare il livello di sale preesistente (strisce o tester elettronico). Utilizzare solo sale conforme alla norma EN 16401 per garantire la durata e le prestazioni della cella di elettrolisi. Non accendere la cella di elettrolisi prima di aggiungere il sale e prima che questo sia completamente sciolto. In estate, il sale potrebbe impiegare dalle 24 alle 48 ore per dissolversi e anche di più in inverno.
E6	Temperatura anomala della parte elettronica.	Scollega il trasformatore, attendi 1 minuto, quindi ricollegalo. Se l'errore persiste contattare il servizio assistenza per la sostituzione delle schede elettroniche corrispondenti.
E7	Temperatura dell'acqua anomala.	Riavviare il dispositivo.
E8	Tensione di rete anomala	Controllare la tensione in ingresso. Se l'errore persiste contattare il servizio post-vendita per sostituire il trasformatore o la cella.
E9	Corrente di elettrolisi anomala.	Riavviare il dispositivo. Se l'errore persiste contattare il servizio post-vendita per sostituire la cella.

6. RISOLUZIONE DEI PROBLEMI

Codice	Errore	Soluzione
EA	Funzionamento anomalo dell'elettrodo.	Riavviare il dispositivo.
T1	Manutenzione della calibrazione	Calibrare la sonda pH/ORP (3 mesi/ora)
T2	Manutenzione degli elettrodi	Verifica della sostituzione del set di elettrodi (6 mesi/ora)
T3	Manutenzione degli elettrodi	Controllo della sostituzione del set di elettrodi (10.000 ore accumulate)
T4	Manutenzione flessibile della pompa	Controllo sostituzione tubo pompa peristaltica (cumulativo 12 mesi)
T5	Manutenzione della pompa	Controllo sostituzione pompa peristaltica (800 ore cumulative)

7. GARANZIA

Poolstar Company garantisce il controller ORP contro difetti materiali e di fabbricazione nei confronti del proprietario originale per un periodo di **cinque (5) anni** o **10.000 ore** di funzionamento.

Le sonde sono componenti consumabili non coperti da garanzia.

La data di entrata in vigore della garanzia è l'ultima data della fattura.

La garanzia non si applica nei seguenti casi:

- Malfunzionamento o danni derivanti da installazione, uso o riparazione non conformi alle istruzioni di sicurezza.
- Malfunzionamento o danno derivante da un ambiente chimico inadeguato nella piscina.
- Malfunzionamento o danni derivanti da condizioni inadatte all'uso previsto del dispositivo.
- Danni derivanti da negligenza, incidente o forza maggiore.
- Malfunzionamento o danni derivanti dall'uso di accessori non autorizzati.

Le riparazioni coperte durante il periodo di garanzia devono essere approvate prima di essere eseguite e affidate ad un tecnico autorizzato. La garanzia decade se l'apparecchio viene riparato da una persona non autorizzata dalla società Poolstar.

Le parti garantite saranno sostituite o riparate a discrezione di Poolstar. Le parti difettose devono essere restituite alle nostre officine durante il periodo di garanzia per la riparazione. La garanzia non copre manodopera non autorizzata o spese di sostituzione. La restituzione della parte difettosa non è coperta da garanzia.

BITTE AUFMERKSAM LESEN !

Die vorliegenden Installationsanweisungen sind ein integraler Bestandteil des Produkts.

Sie müssen dem Installateur ausgehändigt und vom Nutzer aufbewahrt werden.

Falls Sie die Anleitung verlieren sollten, verweisen wir auf die Website :

www.poolex.fr

Alle in der vorliegenden Anleitung enthaltenen Anweisungen und Empfehlungen müssen sorgfältig gelesen und zur Kenntnis genommen werden, da sie wichtige Informationen zur sicheren Handhabung und Bedienung der Wärmepumpe beinhalten. **Bewahren Sie diese Anleitung an einem leicht zugänglichen Ort auf, damit Sie auch in Zukunft problemlos darauf zurückgreifen können.**

Die Installation muss von qualifiziertem Fachpersonal unter Einhaltung der geltenden Vorschriften und der Anweisungen des Herstellers durchgeführt werden. Eine unsachgemäße Installation kann Verletzungen von Personen oder Tieren sowie mechanische Schäden nach sich ziehen, für die der Hersteller in keiner Weise haftbar gemacht werden kann.

Nach dem Auspacken der Wärmepumpe überprüfen Sie bitte den Inhalt auf etwaige Schäden.

Stellen Sie vor dem Anschließen der Wärmepumpe sicher, dass die Installationsbedingungen vor Ort mit den in der vorliegenden Anleitung enthaltenen Vorgaben übereinstimmen und die maximal zugelassenen Grenzwerte für das betreffende Gerät nicht überschreiten.

Bei Ausfall und/oder Fehlfunktion muss die Wärmepumpe von der Stromversorgung getrennt werden. Es darf auf keinen Fall versucht werden, den Fehler zu beheben ohne unsere Einwilligung. Reparaturarbeiten dürfen nur von einem zugelassenen technischen Wartungsdienst unter Verwendung von Originalersatzteilen durchgeführt werden. Die Nichteinhaltung der vorgenannten Bestimmungen kann den sicheren Betrieb der Wärmepumpe beeinträchtigen.

Zur Gewährleistung einer effizienten und ordnungsgemäßen Funktion der Wärmepumpe ist es von wesentlicher Bedeutung, dass sie regelmäßig unter Beachtung der hier enthaltenen Anweisungen gewartet wird.

Wird die Wärmepumpe verkauft oder an einen anderen Benutzer übergeben, ist stets darauf zu achten, dass dem künftigen Benutzer neben dem Gerät auch alle technischen Unterlagen ausgehändigt werden.

Die Wärmepumpe darf nur für die Beheizung von Schwimmbecken verwendet werden. Jeder sonstige Verwendungszweck gilt als ungeeignet, unsachgemäß und sogar gefährlich.

Sämtliche vertraglichen und außervertraglichen Pflichten des Herstellers/Händlers gelten nicht für Schäden, die durch Installations- oder Bedienfehler oder durch eine Nichtbeachtung der hier enthaltenen Anleitungen oder der geltenden Installationsvorschriften für das in dieser Anleitung beschriebene Gerät verursacht werden.

INHALT

1. Warnungen	199
2. Beschreibung	200
1. Inhalt des Pakets	200
2. Weiteres benötigtes Material	200
3. Funktionsprinzip	200
4. Betriebsgrenzen	202
5. Tabellen der empfohlenen Raten	203
6. Technische Daten	204
7. Abmessungen	204
8. Explosionsansichten	207
9. Steuergehäuse	210
3. Inbetriebnahme	215
1. Hydraulische Anlage	215
2. Elektrische Installation	216
3. Einstellungen	218
4. Verwendung	219
1. Tastatur entsperren	219
2. Ecran-Menü	219
3. Betriebsart wählen und einstellen	220
4. Aktivieren und Einstellen der pH-Dosierpumpe	221
5. Kalibrierung durchführen	222
6. Programmieren der Filterpumpe (Option)	223
7. Aktivieren Sie das Wifi	224
8. Uhrzeit und Datum ändern	225
9. Die Sprache des Geräts ändern	225
10. Toneinstellungen ändern	225
11. Die Helligkeit des Bildschirms ändern	226
12. Den Verlauf der letzten zwei Tage einsehen	226
13. Consulter le rapport des erreurs rencontrées	227
14. Contacter le support technique	227
5. Anwendung	228
1. Herunterladen und Installieren der Applikation „Poolex“	228
2. Ihr kombiniertes Elektrolysegerät ankoppeln	229
3. Schnittstelle	230
4. Ändern der Betriebsart	231

5. Produktionsrate ändern.....	232
6. Einstellungen des ausgewählten Modus ändern.....	232
7. Den Fehlerverlauf einsehen.....	233
8. Daten des Geräts abrufen.....	234

5. Wartungshinweise **236**

1. Allgemeine Wartung.....	236
2. Reinigen der Zelle des Elektrolyseurs.....	236
3. Überwintern.....	237
4. Auswechseln der Elektrolysezelle.....	237
5. Auswechseln des Schlauchs der Dosierpumpe.....	238
6. Salz hinzufügen.....	238

6. Fehlerbehebung **239**

1. Überprüfungen des gesamten Systems.....	239
2. Diagnose und Lösungen.....	240

7. Garantie **243**

1. WARNUNGEN

Die Installation und Wartung vorgeschalteter elektrischer Teile muss von einem professionellen Elektriker durchgeführt werden. Andernfalls besteht die Gefahr eines Stromschlags, schwerer Verletzungen, Sachschäden und sogar lebensbedrohlicher Folgen.

Stellen Sie vor jeder Wartung oder jedem Betrieb sicher, dass das Salzelektrolysegerät und alle Maschinen ausgeschaltet und die Stromquelle ausgeschaltet sind.

Das externe Netzteil für den Salzelektrolyseur muss an einer von der Filterung unabhängigen Stromquelle (keine Steuerung) installiert werden, die gegen einen Differenzstrom von 30 mA geschützt ist und über eine Verbindung zur Erde verfügt.

Der Auslass des Elektrolyseurs sollte in einem gut belüfteten Bereich installiert werden, um die Kühlung zu erleichtern. Installieren Sie den Elektrolyseurstecker nicht an einem Ort, der durch Feuchtigkeit oder Regen beschädigt werden könnte.

Die für die Installation verantwortliche Person muss dieses Handbuch sorgfältig lesen. Wenn ein falscher oder fehlerhafter Betrieb auftritt, wenden Sie sich bitte an den nächstgelegenen autorisierten Händler oder die technische Supportabteilung.

Im Falle eines beschädigten Teils kaufen Sie bitte vorrangig ein Ersatzteil beim Hersteller oder einem autorisierten Händler.

DIE NICHTBEACHTUNG DIESER WARNHINWEISE KANN ZU SACHSCHÄDEN, ELEKTRISCHEM SCHLAG, KOMPLIKATIONEN, ANDEREN SCHWEREN VERLETZUNGEN ODER ZUM TOD FÜHREN.

VORSICHT – Um Verletzungsgefahr zu vermeiden, erlauben Sie Kindern nicht, dieses Gerät zu benutzen.

ACHTUNG – Intensive Nutzung des Schwimmbads (oder Spas) sowie hohe Temperaturen erfordern möglicherweise eine höhere Chlorproduktion, um einen zufriedenstellenden Gehalt an freiem Chlor aufrechtzuerhalten.

Bei Verwendung in einem Hallenbad, unter Schutz oder Abdeckung, überprüfen Sie regelmäßig den Chlorgehalt (≤ 2 ppm) und lüften Sie regelmäßig.

2. BESCHREIBUNG

1. Inhalt des Pakets

Bitte überprüfen Sie bei der Entgegennahme, ob Ihr Paket Folgendes enthält:

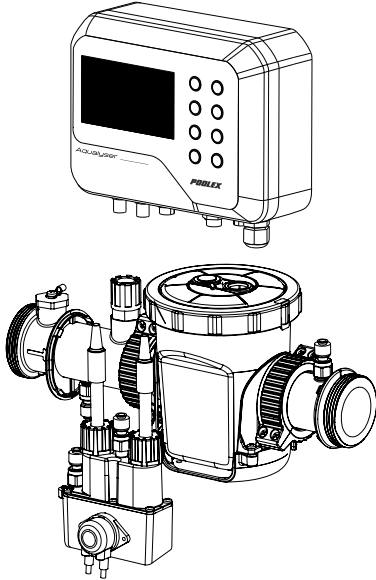
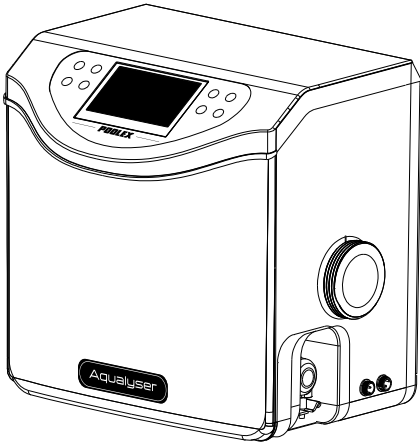
Aqualyser FLEX	Aqualyser TOTAL
<ul style="list-style-type: none">• die Steuerbox mit ihrem Netzkabel• Elektrolysezelle• Die pH-Dosierpumpe am Sondenhalter• Die pH-Sonde und ihr Anschluss• die Redox-Sonde und ihr Anschluss• 2 2" Anschlüsse (D50)• dieses Installations- und Benutzerhandbuch	<ul style="list-style-type: none">• der Steuerkasten mit der Elektrolysezelle und dem Sondenhalter mit seinem Stromkabel• die pH-Dosierpumpe• Die pH-Sonde und ihr Anschluss• die Redox-Sonde und ihr Anschluss• 2 2" Anschlüsse (D50)• dieses Installations- und Benutzerhandbuch
	

2. Weiteres benötigtes Material

Außerdem benötigst du einen Kanister mit pH-reduzierender Flüssigkeit (Schwefelsäurebasis) und die Kalibrierungslösungen pH 7,01 und ORP 470 mV.

3. Funktionsprinzip

Die Salzaufbereitung eines Schwimmbeckens basiert auf der Desinfektion von Wasser durch Salzelektrolyse, einem elektrochemischen Prozess, der die Umwandlung des im Wasser vorhandenen Salzes in ein desinfizierendes Mittel (Hypochloritionen) ermöglicht.

2. BESCHREIBUNG

Sobald der Prozess abgeschlossen ist, wandelt sich dieses Hypochlorit bei Kontakt mit organischen Verbindungen (Bakterien, Zellen) oder unter Einwirkung von UV- und Licht wieder in Salz um und erneuert so den Kreislauf zur Rückkehr zum Elektrolyseur.

Um Wasser mit einer guten Desinfektionswirkung zu haben, ist es sehr wichtig, Folgendes zu beachten:

- Eine gute Salzkonzentration im Wasser : **3 g/l**
- Eine ausreichende Filterzeit. Zur Erinnerung: Eine gute Schätzung ist :
Filtrationszeit = Wassertemperatur / 2
- Ein zufriedenstellendes Gleichgewicht mit einem pH-Wert zwischen 7,0 und 7,4 (weitere Einzelheiten finden Sie unter Taylor-Balance)
- Regelmäßige Reinigung Ihres Schwimmbades, um verschiedene potenzielle Ablagerungen von den umliegenden Pflanzen zu entfernen
- Und im Falle einer außergewöhnlichen Besucherzahl sollten Sie über eine Erhöhung nachdenken.

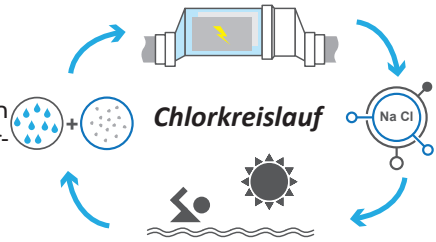

Je besser der Pool geschützt ist, desto geringer ist der Bedarf an Chlor.

Je häufiger der Pool genutzt wird, desto höher ist der Bedarf an Chlor.

Die kombinierte Steuerung für Elektrolysegeräte koordiniert automatisch Ihr Elektrolysegerät, Ihre pH-Dosierpumpe und Ihre Umwälzpumpe.

Es werden drei Betriebsarten angeboten:

- ORP-Steuerung (automatisch)
- Zeitsteuerung (programmiert)
- Steuerung nach Wasserdurchfluss (manuell/programmiert)

ORP (Oxidations-Reduktions-Potenzial von Wasser) oder Redox ist ein Indikator für die Wasserqualität, basierend auf der Konzentration an freiem Chlor im Wasser. Mit der an den Controller angeschlossenen ORP-Sonde können Sie Ihren Wasserbedarf in Echtzeit überprüfen. Der Regler empfängt den ORP-Wert Ihres Wassers und passt die Chlorproduktion an. Laut WHO garantiert eine ORP-Messung von 650 mV desinfizierendes und desinfiziertes Wasser. Mit Ihrem Controller können Sie einen Wert zwischen 400 mV und 800 mV wählen. Wählen Sie vorzugsweise einen Wert zwischen 650 mV und 750 mV.

Der pH-Wert (Wasserstoffpotential) ist ein Indikator für die Wasserqualität, basierend auf seinem Säuregehalt. Die pH-Sonde ist an den Controller angeschlossen, der die pH-Injektionszeit über die Dosierpumpe regelt. Ein guter pH-Wert sollte neutral sein, also 7.

Bei Auswahl der Zeitsteuerung hängt die Chlorproduktion von der programmierten Zeit ab.

Bei Auswahl der Durchflussregelung hängt die Chlorproduktion vom Betrieb der Umwälzpumpe ab. Wenn der Durchfluss erkannt wird, wird die Produktion ausgelöst. Abhängig vom Betrieb Ihrer Umwälzpumpe kann dieser Modus auch automatisiert werden.

2. BESCHREIBUNG

In jedem Fall warnt Sie Ihr Controller, wenn der Salzgehalt des Wassers zu niedrig ist. Der Fehler E5 wird angezeigt, um Sie darüber zu informieren, dass es Zeit ist, Salz hinzuzufügen.

Der Controller warnt Sie auch, wenn es Zeit ist, Ihre pH-Dosierpumpe (Peristaltikpumpe) oder eine andere Komponente auszutauschen. Siehe Kapitel „6. Weitere Informationen finden Sie unter „Fehlerbehebung“ auf Seite 46.

ACHTUNG - Eine Salzbehandlung durch Elektrolyse allein wird grünes Wasser nicht wieder gutmachen. Bei Algenbefall, z. B. nach heißem Wetter oder starker Frequentierung, kann eine Zugabe von Chlorkieseln erforderlich sein. Geben Sie dazu das Chlor nicht direkt in den Skimmer, sondern in einen schwimmenden Diffusor.

4. Betriebsgrenzen

Die Filterzeit muss ausreichend lang und an Ihren Pool angepasst sein. Wie bei jedem Schwimmbad müssen Sie darauf achten, dass das chemische Gleichgewicht des Wassers stimmt, einschließlich pH-Wert, Alkaligehalt und Kalziumgehalt.

Die Verwendung eines Elektrolyseurs erfordert die Aufrechterhaltung eines guten Salz- und Stabilisatorgehalts, um Korrosion oder Ablagerungen zu vermeiden. Überprüfen Sie Ihr Wasser mindestens einmal pro Woche, um die Grundparameterwerte zu überprüfen. Für zusätzliche Sicherheit lassen Sie das Poolwasser mindestens zweimal pro Saison von einem Fachmann testen.

Ihr Poolhändler kann Ihnen nicht nur die benötigten Chemikalien liefern, sondern Sie auch über die Vorgehensweise zur Anpassung der Wasserchemie beraten. Informieren Sie ihn darüber, dass Sie einen Elektrolyseur auf Salzbasis verwenden.

Darüber hinaus hat die Temperatur einen wesentlichen Einfluss auf die ordnungsgemäße Nutzung des Elektrolyseurs:

- Eine Wassertemperatur unter 10°C macht das System außer Betrieb (Alarm E2).
- Eine Wassertemperatur über 32 °C verringert die Wirkung von Hypochlorit. Bei anhaltenden hohen Temperaturen empfiehlt sich die Zugabe von Chlortabletten, die nicht direkt in den Skimmer, sondern in einen schwimmenden Diffusor gegeben werden sollten.

Die ORP-Messung wird nicht nur durch den Chlorgehalt, sondern auch durch den pH-Wert und alle anderen Elemente im Wasser beeinflusst. Ihr Kontrollgerät sorgt dafür, dass der pH-Wert und der Gehalt an freiem Chlor im Wasser stabil bleiben. Was bleibt, ist die regelmäßige Kontrolle des Stabilisatorgehalts, der Gesamtalkalinität und der Härte Ihres Wassers.

In „5. Tabellen der empfohlenen Raten“, Seite 203, finden Sie die Zielwerte.

Am wichtigsten ist es, einen geeigneten ORP-Zielwert (Redox) zu wählen. Mit dem Controller können Sie einen Wert zwischen 400 mV und 800 mV wählen. Es wird jedoch empfohlen, nicht unter 650 mV zu fallen und nicht über 750 mV anzusteigen. Ein zu hoher Redoxwert kann die Haut und die Atemwege reizen und Ihre Geräte beschädigen. Ein zu niedriger Redoxwert fördert das Wachstum von Bakterien und Algen, was zu grünem Wasser führt.

2. BESCHREIBUNG

5. Tabellen der empfohlenen Raten

Überprüfen Sie Ihre Werte und korrigieren Sie sie mindestens einmal pro Woche.

Parameter	Zielwerte	Kommentare
ORP (Redoxpotenzial)	650 bis 750 mV	Der Controller ermöglicht es Ihnen, einen Wert zwischen 400 mV und 800 mV zu wählen. Es wird jedoch empfohlen, nicht unter 650 mV zu fallen und nicht über 750 mV zu steigen. Ein zu hoher Redoxwert kann die Haut und die Atemwege reizen und Ihre Geräte beschädigen. Ein zu niedriger Redoxwert fördert das Wachstum von Bakterien und Algen, was zu grünem Wasser führt.
Salzgehalt	3 bis 4 g/l	Nachdem sich das Salz im Wasser aufgelöst hat (+/- 24 bis 48 Stunden), schwankt die Salzkonzentration im Laufe der Saison nur geringfügig.
pH-Wert	7,0 bis 7,4	Achtung: Ein pH-Wert über 7,8 macht die desinfizierenden Kräfte des Hypochlorits zunichte.
Freier Chlorgehalt	De 0,5 à 3,0 ppm	Die Messung sollte erfolgen, wenn die Elektrolyse aktiv ist, an den Austrittsdüsen und eher am Morgen und im Schatten.
! wichtig ! Stabilisatoranteil (Cyanursäure)	Von 20 bis 50 ppm	Hypochlorit (vom Elektrolyseur erzeugtes Chlor) ist ein relativ instabiles Desinfektionsmittel. Bei einem zu niedrigen Stabilisatorgehalt wandelt sich das Hypochlorit zu schnell wieder in Salz um, ohne dass ausreichend Zeit zur Desinfektion vorhanden war. Umgekehrt wird bei einem zu hohen Stabilisatorgehalt das Hypochlorit blockiert. Seien Sie vorsichtig, wenn der Stabilisatorpegel zu hoch ist, müssen Sie den Pool teilweise entleeren, um Wasser ohne Stabilisator hinzuzufügen.
Weitere mögliche Einstellungsüberprüfungen		
Gesamtalkalinitätsrate (TAC)	Von 80 bis 150 ppm	Dieser Wert misst die Konzentration an Mineralsalzen (Karbonate, Bikarbonate, Hydroxide) im Wasser. Er dient der Stabilisierung / Pufferung des Wassergleichgewichts. Ein zu hoher TAC hebt die Wirkung einer pH-Regulierung auf und es kann zu Kalkablagerungen kommen.
Härte (TH)	Von 150 bis 300 ppm	Die Wasserhärte steht für den natürlichen Kalkgehalt Ihres Wassers. Zu hartes Wasser kann Ihre Zelle zu schnell verkalken. Planen Sie daher eine häufige Reinigung ein.

ACHTUNG - Eisenhaltiges Wasser (eisenhaltiges Wasser) kann zu Rostablagerungen in Ihrem Teich führen und die Verwendung eines Sequestriermittels kann erforderlich sein, sprechen Sie mit einem Fachmann.

Wenn Sie Ihre Sätze überprüfen, gehen Sie in folgender Reihenfolge vor:

1. Überprüfen Sie den Stabilisatorstand.
2. Überprüfen Sie die TAC und TH,
3. Überprüfen Sie den pH-Wert und dann den Salzgehalt des Wassers.
4. Überprüfen Sie den Gehalt an freiem Chlor.

2. BESCHREIBUNG

6. Technische Daten

	Aqualyser FLEX	Aqualyser TOTAL
Versorgungsspannung	100 - 240 Vac ~ 50-60 Hz	
Maximale Leistung / Tag vorher	120 W / 5 W	
Ausgangsspannung Trafo (Vdc)	24	
Stromausgang (A).	2,5	
Betriebstemperatur	10°C ~35°C	
Abmessungen B x H x T (mm)	Kasten 200 x 150 x 65 Zelle 382 x 130 x 230	380 x 325 x 260
Polaritätsumkehr	JA (einstellbar 4h/6h/8h)	
Produktionsrate	einstellbar : 4 g/h, 8 g/h, 12 g/h, 16 g/h oder 20 g/h	
ORP-Sonde	JA	
pH-Sonde	JA	
pH-Pumpe	JA (0,5 L/h)	
Temperatursensor	JA	
Durchflussdetektor	JA	
BOOST-Modus	JA	
W-lan	JA	
Betriebsarten	ORP (empfohlen) / Zeit / Fluss	

7. Abmessungen

1. FLEX-Controller

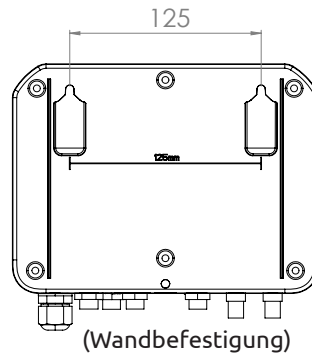
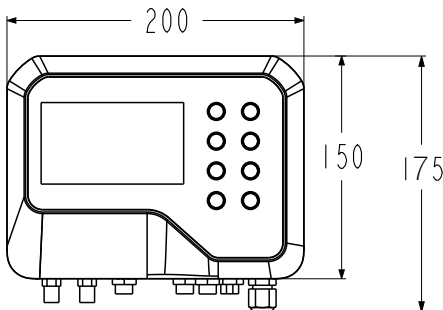
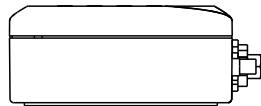
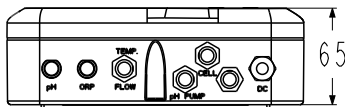

2. BESCHREIBUNG

2. Elektrolyseur

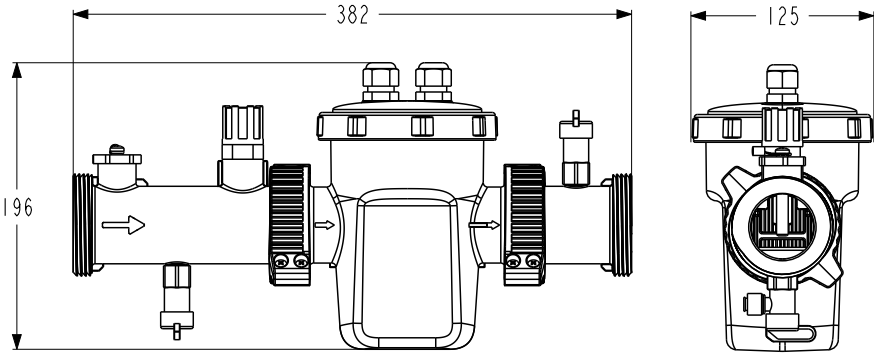

3. pH-Dosierpumpe und Sondenhalter

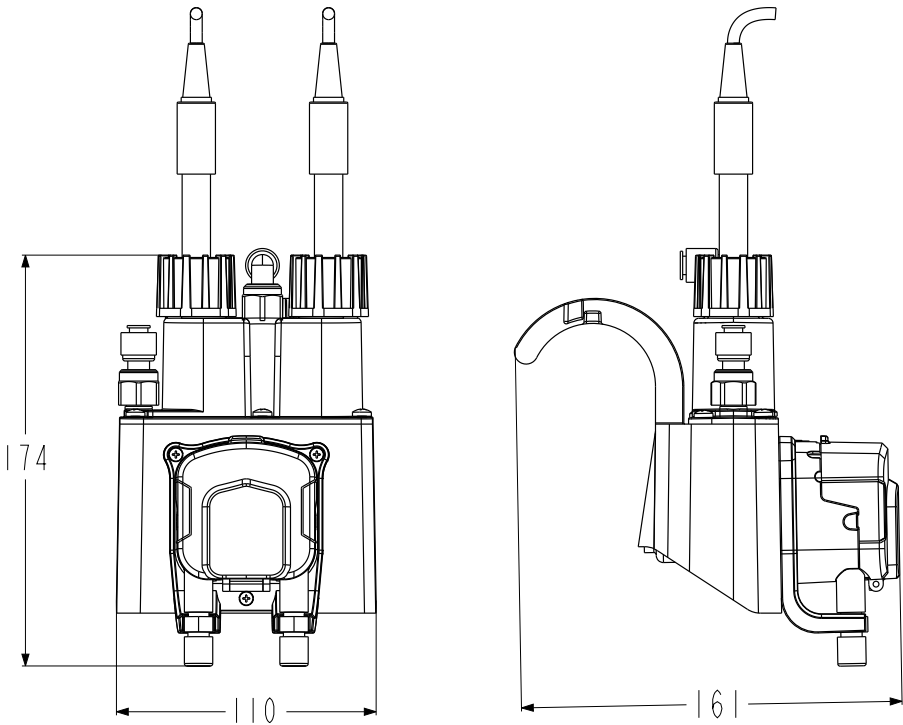

2. BESCHREIBUNG

4. FLEX-Zusammenbau

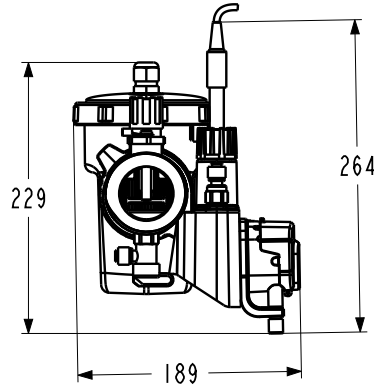
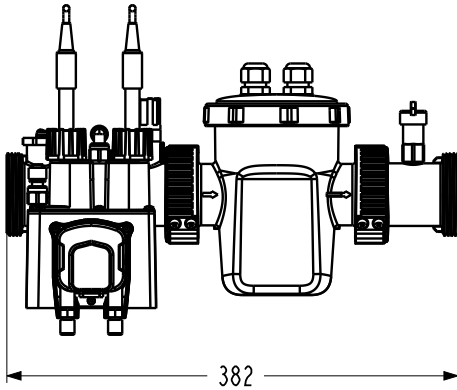

5. TOTAL

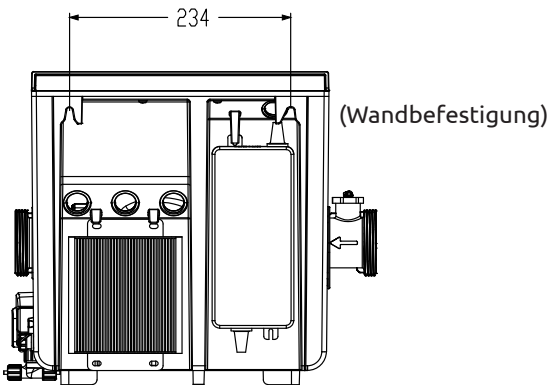
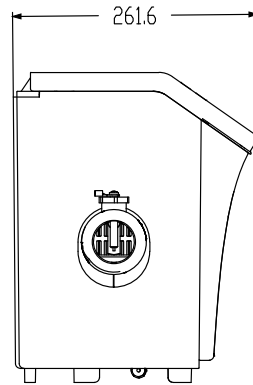
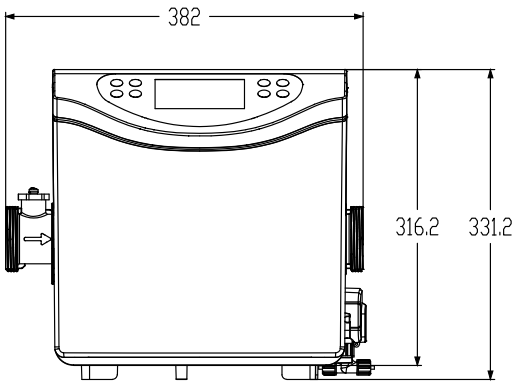

2. BESCHREIBUNG

8. Explosionsansichten

1. Elektrolyseur

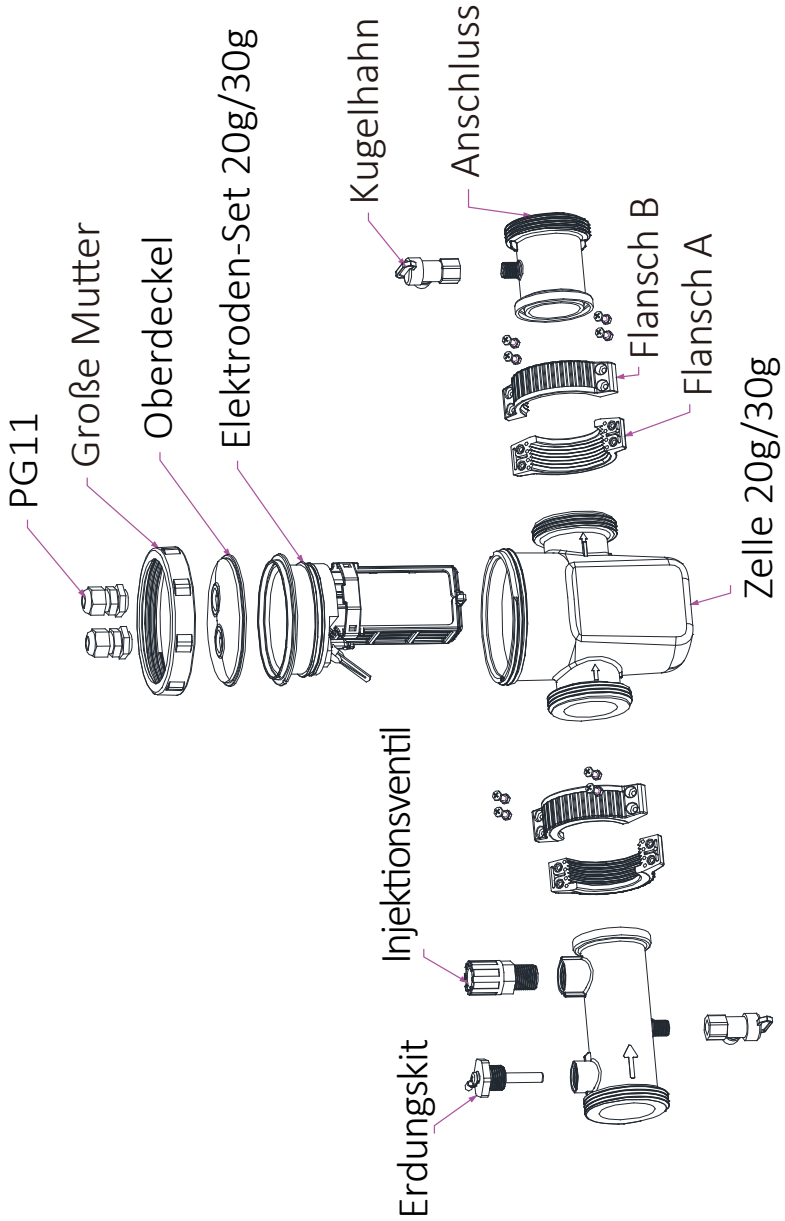

2. BESCHREIBUNG

2. pH-Dosierpumpe und Sondenhalter

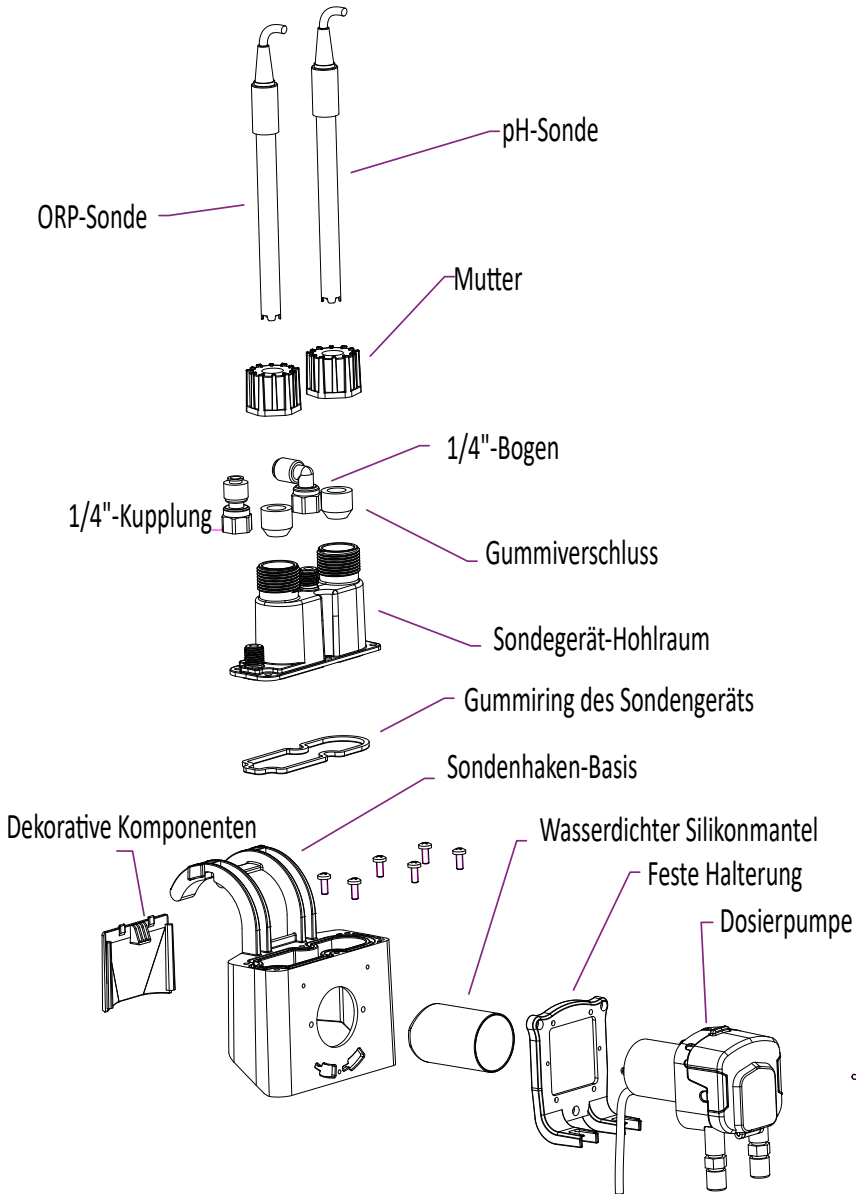

Mit der Dosierpumpe wird der pH-Minus-Wert durch den Schlauch aus korrosionsbeständigem Santopren und die rotierende Rolle, die einen variablen Druck im Schlauch erzeugt, transportiert.

2. BESCHREIBUNG

3. TOTAL

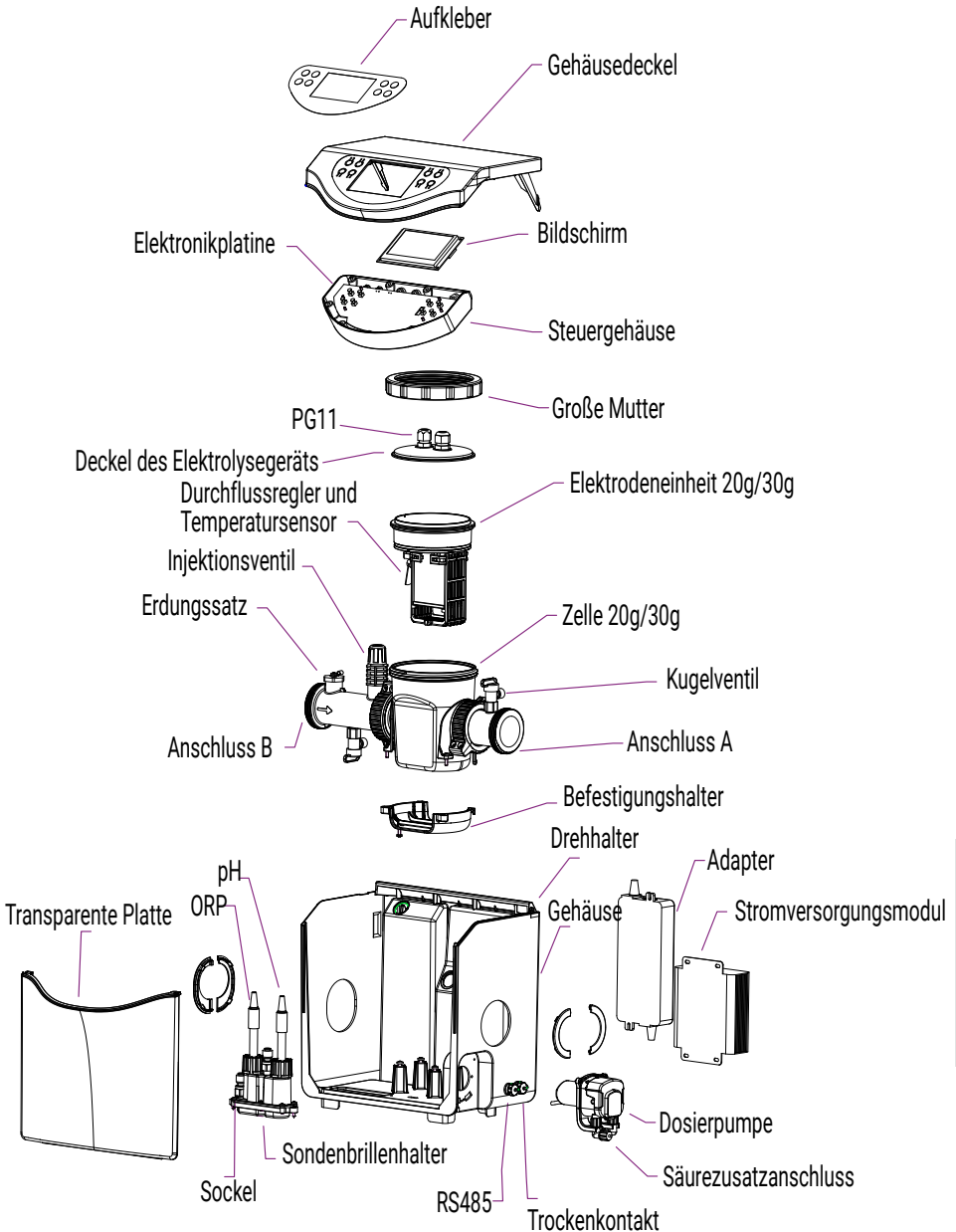

2. BESCHREIBUNG

9. Steergehäuse

1. Die Knöpfe



TOTAL

FLEX



Taste	Bezeichnung	Funktion
	Menü	Zum Menü gehen
	ON/OFF	Gerät starten / ausschalten (kurz drücken) Gerät zurücksetzen (10 Sek. lang drücken)
	pH	pH-Funktion starten/stoppen
	BOOST	BOOST-Modus starten/stoppen
	Weniger / Vorherige	-1 Element in einer Liste (Menü) verschieben Einen negativen Schritt in einer Sequenz erhöhen (Wert) Senken Sie den Wert der Produktionsquote um -20 %
	Mehr / Nächster	+1 Element in einer Liste (Menü) verschieben Einen positiven Schritt in einer Sequenz erhöhen (Wert) Erhöhen Sie den Produktionsverhältniswert um +20 %
	Vorherige	Zurück zur vorherigen Seite Gehen Sie nach der Bestätigung eine Stufe höher
	OK	Zur Validierung Betreten Sie den ausgewählten Abschnitt
	Sperrern	Entriegeln (Kindersicherung)

2. BESCHREIBUNG

2. Die Anzeigen auf dem Startbildschirm

Der Startbildschirm passt sich je nach gewähltem Betriebsmodus an.
Auf dem Startbildschirm des **Kontrollmodus durch ORP** und pH :

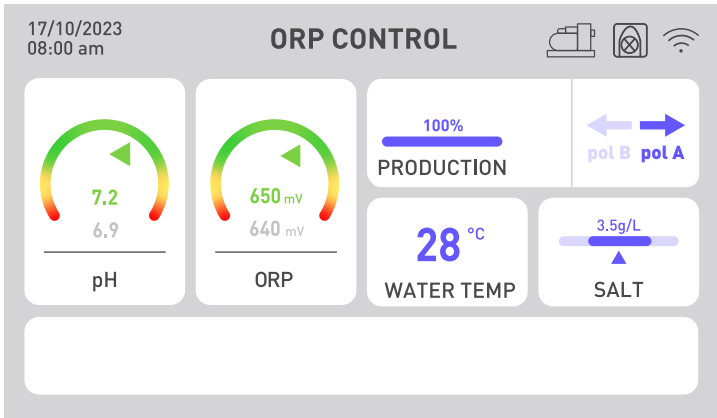

Die Indikatoren für pH und ORP zeigen den aktuellen Wert grün an, wenn er korrekt ist, gelb, wenn er vom Zielwert abweicht, und rot, wenn der Wert dringend durch eine manuelle Aktion wiederhergestellt werden muss. Im letzteren Fall ist das Kästchen rot umrandet. Die grau geschriebene Information unterhalb der farbigen Anzeige erinnert ständig an die Anweisung.

Die Chlorproduktionsrate ist von 20 zu 20 einstellbar, um die Behandlung an die Größe Ihres Teichs und die klimatischen Bedingungen anzupassen (tagsüber ist es wärmer, also muss die Behandlung länger dauern).

Im weißen Feld unten auf dem Bildschirm können Warnungen angezeigt werden (siehe „2. Diagnose und Lösungen“, Seite 240).

2. BESCHREIBUNG

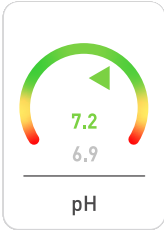

Der pH-Indikator

Es zeigt den von der Sonde gemessenen pH-Wert in Echtzeit an. Ihr Zielwert wird in grau angezeigt.

Der Pfeil zeigt den tatsächlichen Wert relativ zum Zielwert an.

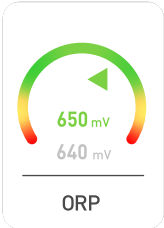

L'indicateur ORP

Es zeigt den von der Sonde gemessenen Redox-Wert in Echtzeit an. Ihr Zielwert wird in grau angezeigt.

Der Pfeil zeigt den Istwert relativ zum Zielwert an:

- Wenn der Pfeil grün ist, ist alles in Ordnung.
- Wenn der Pfeil gelb ist, variiert der Wert, bleibt aber korrekt.
- Wenn der Pfeil rot ist, variiert der Wert stark, sodass manuelles Eingreifen erforderlich ist.



Der Produktionsindikator

Er zeigt den Produktionsstand des Elektrolyseurs an.

Sie können ihn mit den Pfeiltasten ◀ und ▶ von 20 bis 20 anpassen.

Sie können auch die Boost-Taste verwenden, damit das Elektrolysegerät 24 Stunden lang zu 100 % produziert.



Die Polaritätsanzeige (A oder B)

Die Polaritätsumkehr begrenzt die durch Kalkablagerungen verursachte Verschmutzung des Elektrolysegeräts. Je kalkhaltiger Ihr Wasser ist, desto kürzer ist die Polaritätsumkehrzeit. Je härter Ihr Wasser ist, desto häufiger muss es gereinigt werden. Diese Anzeige dient dazu, die aktuelle Polarität zu erkennen.



Die Anzeige der Wassertemperatur

Er zeigt die Wassertemperatur in Echtzeit an. Je wärmer Ihr Wasser ist, desto mehr Wasser müssen Sie aufbereiten und die Filterzeit verlängern.

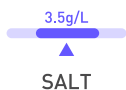

Der Salzgehalt-Indikator

Es zeigt den Salzgehalt in Ihrem Wasser an.

Salz verdunstet nicht. Der Salzgehalt bleibt stabil, solange Sie nicht anderweitig Wasser verlieren (z. B. Spritzwasser, Filterreinigung).

Eine Neujustierung bei jedem Saisonstart ist notwendig.

Die Menge des hinzuzufügenden Salzes richtet sich nach dem Volumen Ihres Pools.

2. BESCHREIBUNG

Die pH- und ORP-Sensoren sind empfindlich. Eine Erneuerung pro Saison wird empfohlen. Falls Ihr ORP-Sensor ein Funktionsproblem aufweist, können Sie sich bis zu seinem Austausch an die beiden anderen Modi wenden.

Auf dem Startbildschirm des **Zeitsteuerungsmodus** :

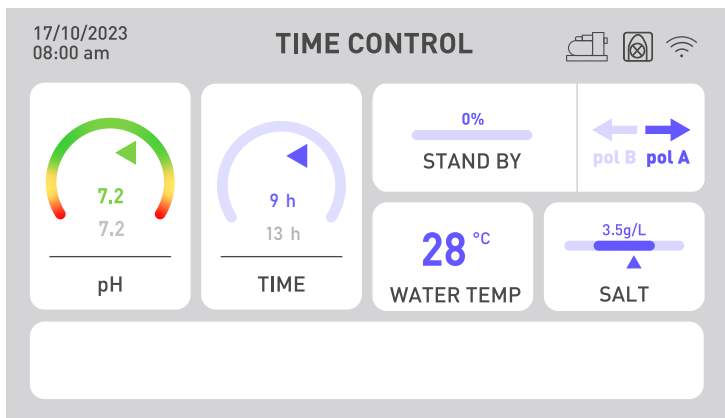

Der ORP-Indikator wird durch einen Zeitindikator ersetzt. Der tatsächliche Wert der aufgewendeten Aktivitätszeit wird über der Zeit angegeben, die als zu erreichendes Ziel festgelegt wurde. Die Filterzeit muss über der festgelegten Zeit liegen.

Auf dem Startbildschirm des **Flusskontrollmodus** :

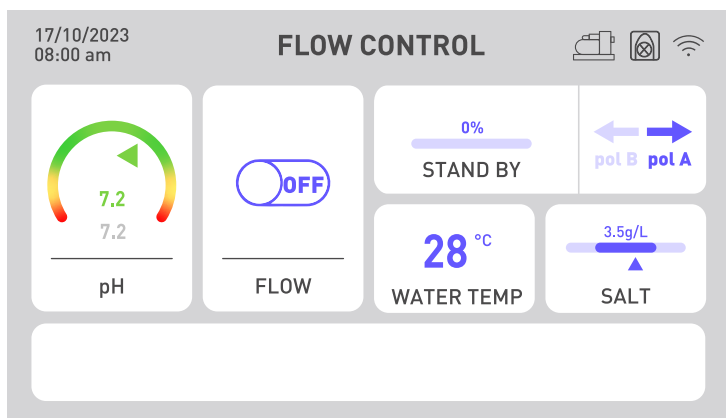

Die ORP-Anzeige wird durch eine Durchflussanzeige ersetzt. Wenn der Durchfluss erkannt wird, schaltet der Knopf auf ON und die Elektrolyse wird eingeschaltet. Wenn kein Durchfluss erkannt wird, bleibt der Knopf auf OFF und die Elektrolyse wird nicht eingeschaltet. Denken Sie daran, die Produktionsrate anzupassen, um eine gute Chlorkonzentration zu erhalten.

Bei Problemen mit dem pH-Wert, z. B. wenn die pH-Sonde nicht funktioniert oder Ihnen der flüssige pH-Minus-Wert ausgegangen ist, schalten Sie die pH-Dosierpumpe aus.

2. BESCHREIBUNG

3. Tipps zur Auswahl Ihrer Einstellungen

Um Ihre **Behandlungs- und/oder Filterzeit** intelligent auszuwählen, orientieren Sie sich an der nebenstehenden Tabelle :

W-Temp	10°C ≤ T < 20°C oder Hallenbad	20°C ≤ T < 25°C	25°C ≤ T < 28°C	T ≥ 28°C	T ≥ 28°C oder starke Frequentierung	T ≥ 30°C oder starke Frequentierung
Bearbeitungszeit	2 Std.	4 Std.	6 Std.	8 Std.	12 Std.	24 Std. BOOST
Filterzeit	5–10 Std.	10-12 Std.	12-16 Std.	16-24 Std.	24 Std.	24 Std.

Um Ihre **Produktionsrate** intelligent auszuwählen, orientieren Sie sich an der nebenstehenden Tabelle :

Größe des Beckens	15 m ³	30 m ³	50 m ³	60 m ³	80 m ³
Mindestproduktionsrate	20%	40%	60%	80%	100%
Produktionsmenge	4 g/h	8 g/h	12 g/h	16 g/h	20 g/h

Um Ihre **Umkehrzeit** intelligent zu wählen, beachten Sie die nebenstehende Tabelle :

Hydrometrischer Titer	Th < 30°F	Th < 40°F	Th < 50°F	Th > 50°F
Polaritätsumschaltzeit	8 Std.	6 Std.	4 Std.	2 Std.

Der Hydrometrischer Titer oder die Wasserhärte ist ein Indikator für die Mineralisierung des Wassers, die zu Kalkverkrustungen führen kann. Je kalkhaltiger Ihr Wasser ist, desto höher ist der Reinigungsbedarf. Senken Sie dazu die Umschaltzeit wie in der Tabelle oben angegeben.

Der **pH-Sollwert** sollte zwischen 6,8 und 7,6 gewählt werden. Wir empfehlen Ihnen, Ihre Dosierpumpe mit einem Sollwert zwischen 7.0 und 7.3 einzustellen.

Der empfohlene **ORP-Sollwert** liegt zwischen 650 mV und 700 mV.

3. INBETRIEBNAHME

1. Hydraulische Anlage

Wenn Sie den Pool verlassen, sollten Sie zuerst Ihre Umwälzpumpe und Ihr Filtersystem installieren. Das Elektrolysegerät sollte immer die letzte Anlage im Wasserkreislauf sein. Daher **muss die Fließrichtung des Wassers in der Aqualyser-Zelle unbedingt eingehalten werden**. Wenn Sie andere Geräte (z. B. eine Wärmepumpe) besitzen, sollten Sie diese vor dem Elektrolysegerät installieren.

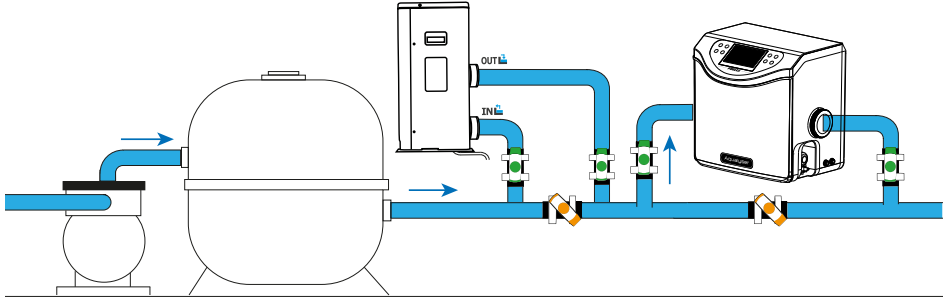

Der Aqualyser FLEX kann umgedreht werden, um ihn an die Fließrichtung Ihrer Hydraulikanlage anzupassen. Beim Aqualyser TOTAL hingegen muss das Wasser zwingend links in das Produkt einfließen und rechts aus ihm ausfließen.

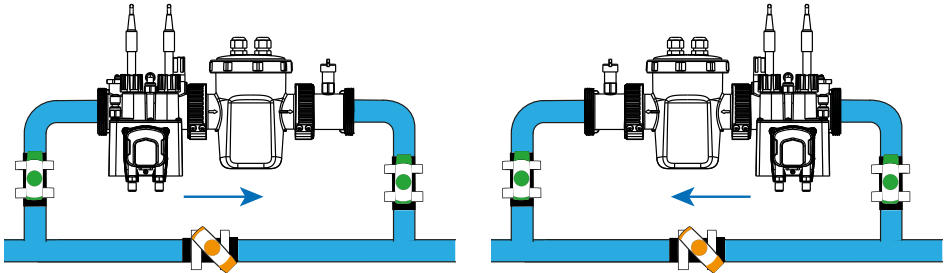

Um die Analysekammer mit dem Rohrsystem der Elektrolysezelle zu verbinden, halten Sie sich an die in der nebenstehenden Abbildung mit Pfeilen gekennzeichnete Verbindung.

Tauche dann den Einlassschlauch der pH-Dosierpumpe in einen Kanister mit pH-Minus.

Um die Sonden zu installieren, schrauben Sie die Kappen ab und positionieren Sie die Silikonringe etwas erhöht um die Sonde herum, dann schrauben Sie das Ganze wieder fest.

Wenn der Anschluss hergestellt ist, denken Sie daran, die Ventile weit zu öffnen, damit das Wasser zirkulieren kann.

ACHTUNG: Die Sondenspitzen sollten immer feucht gehalten werden. Wenn Sie sie nicht verwenden, lassen Sie sie in etwas Wasser liegen, um sie zu konservieren. Andernfalls kann der in den Sonden enthaltene Elektrolyt vorzeitig zerstört werden.

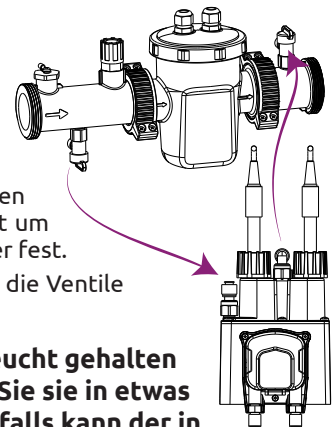

3. INBETRIEBNAHME

2. Elektrische Installation

1. FLEX

Die Steuereinheit muss elektrisch an das Elektrolysegerät und die pH-Dosierpumpe angeschlossen werden. Sie kann auch an Ihre Umwälzpumpe angeschlossen werden. Bitte überprüfen Sie vor Beginn der Installation, ob sie richtig installiert ist.

Die Namen der Anschlüsse sind unterhalb der Anschlüsse angegeben.

1. Schließen Sie die pH-Sonde an den „pH“-Anschluss an.
2. Schließen Sie die Redox-Sonde an den „ORP“-Anschluss an.
3. Schließen Sie die pH-Dosierpumpe an den Anschluss „PH PUMP“ an.
4. Verbinden Sie den Eingang des Elektrolyseurs mit dem Anschluss „FLOW/TEMP“.
5. Verbinden Sie den Ausgang des Elektrolyseurs mit dem „CELL“-Anschluss.
6. OPTION: Schrauben Sie die Schutzkappe am Anschluss „WATER PUMP“ ab. Verbinden Sie dann das Relais der Umwälzpumpe on/off mit dem Anschluss „WATER PUMP“ (Trockenkontakt!).
7. Schließen Sie die Steuereinheit (Anschluss „power“) an Ihr Stromnetz an.

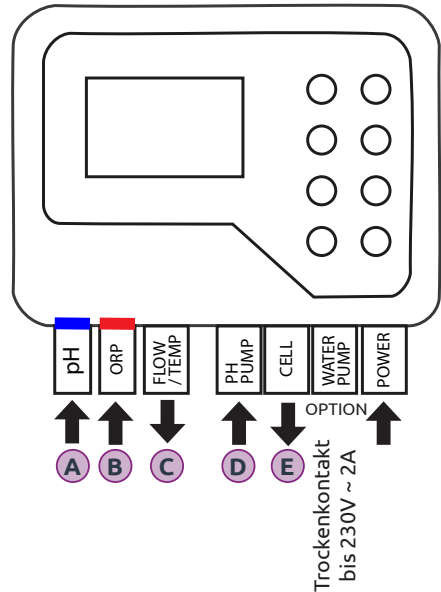
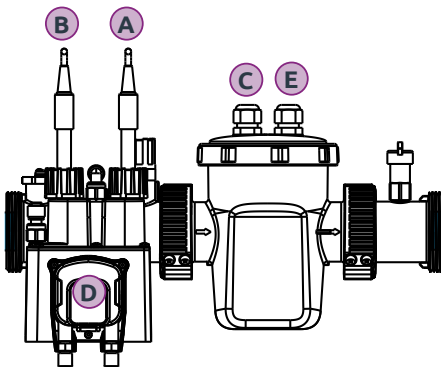

1. Siehe nächste Seite den Anschluss des Trockenkontakts.

3. INBETRIEBNAHME

2. TOTAL

Einer der Vorteile des Modells TOTAL ist, dass die verschiedenen Elemente bereits im Inneren des Produkts miteinander verbunden sind.

Sie müssen nur noch die pH- und ORP-Sensoren elektrisch anschließen, wie auf dem Foto unten zu sehen ist. Schließen Sie dann den Aqualyser an Ihr Stromnetz an.

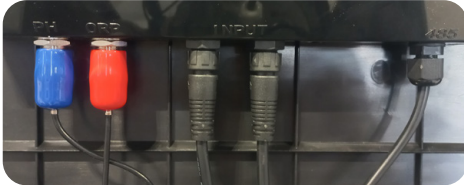

Wenn Sie jedoch Ihre Umwälzpumpe anschließen möchten, müssen Sie auch den Trockenkontakt verwenden, wie unten beschrieben.

3. Anschluss der Umwälzpumpensteuerung (Trockenkontakt)

⚠ An den Trockenkontakt des Controllers darf nur das Relais einer Ein-/Aus-Umwälzpumpe angeschlossen werden.

Vom Relais (Schütz) Ihrer Umwälzpumpe aus können Sie den mitgelieferten Adapter verwenden, um Ihre Pumpe mit dem Regler zu verbinden:

SCHALTEN SIE DIE STROMVERSORGUNG DER PUMPE AUS, WÄHREND SIE DAS STROMNETZ MANIPULIEREN.

1. Öffnen Sie den Adapter: Schrauben Sie ihn gegen den Uhrzeigersinn ab (halten Sie die beiden schwarzen Enden fest),



2. Schrauben Sie die Kabelverschraubung (blaues Teil mit abgerundetem Ende) ab, um die Öffnung zu vergrößern,
3. Führen Sie die von der Umwälzpumpe kommenden Drähte durch die Öffnung und dann durch die gesamte Adapterbaugruppe,
4. Ziehen Sie die Drähte mit den Schrauben fest,
5. Schließen Sie den Adapter wieder und ziehen Sie die Kabelverschraubung fest, um eine wasserdichte Verbindung herzustellen,
6. Schließen Sie den Adapter gemäß der nebenstehenden Abbildung an den Controller an.

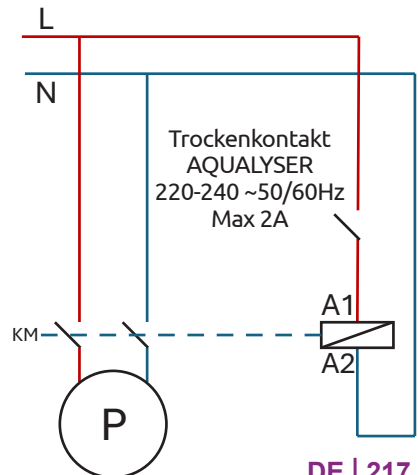



3. INBETRIEBNAHME

3. Einstellungen

Beim ersten Start oder nach einem Zurücksetzen müssen Sie die Schritte zur Einrichtung des Geräts durchführen.



1. Wählen Sie Ihre Sprache

- Verwenden Sie die Pfeile  und , um Ihre Sprache auszuwählen.
- Drücken Sie zur Bestätigung  (OK).



2. Legen Sie die Einstellungen fest

- Beantworten Sie die Frage „Müssen Sie Einstellungen vornehmen?“ mit „JA“. Die ausgewählte Antwort ist farbig markiert.
- Drücken Sie zur Bestätigung  (OK).

3. Geben Sie das Volumen Ihres Pools an

- Verwenden Sie die Pfeile  und , um das Volumen Ihres Pools auf plus/minus 5 m³ genau anzugeben.
Standardmäßig ist die ausgefüllte Größe 5 m³, um eine Überdosierung von Salz zu vermeiden.
- Wenn Sie runden müssen, wählen Sie die höhere Rundung.
- Drücken Sie zur Bestätigung  (OK).

4. Wählen Sie die Betriebsart



- Sie haben die Wahl zwischen ORP-Steuerung (automatisch), Zeitsteuerung (programmiert) oder Steuerung nach Wasserdurchfluss (manuell).
- Verwenden Sie die Pfeile  und , um den gewünschten Betriebsmodus auszuwählen. Drücken Sie zur Bestätigung  (OK).

Hinweis: Um den Salzgehalt Ihres Wassers zu ermitteln, starten Sie die Aqualyser-Produktion und warten Sie dann einige Minuten. Bei einem zu niedrigen Salzgehalt wird Ihnen Aqualyser die Menge an Salz anzeigen, die Sie hinzufügen müssen.



4. VERWENDUNG

1. Tastatur entsperren







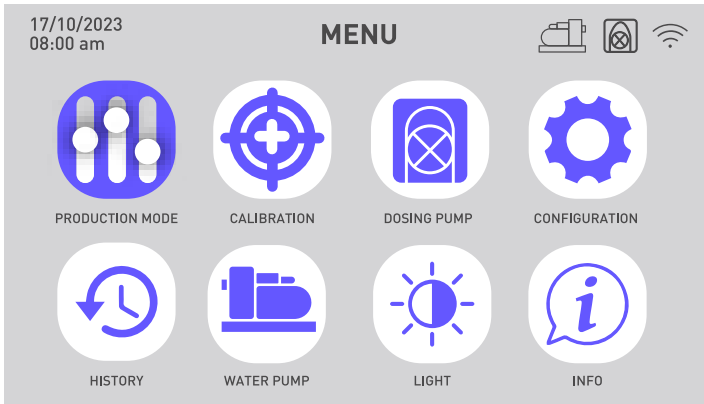

Nach 15 Minuten ohne Aktion wird das Gerät automatisch gesperrt.

Wenn er gesperrt ist, zeigt der Bildschirm das -Symbol in der oberen rechten Ecke an. Um das Gerät zu entsperren, halten Sie die Tasten zurück  und  (OK) gleichzeitig 5 Sekunden lang gedrückt.

2. Ecran-Menü

Um in das Menü zu gelangen oder es zu verlassen, verwenden Sie die Taste „Menü“  oder „Zurück“ .









	Betriebsart wählen und einstellen		Sehen Sie sich den Verlauf der letzten zwei Tage an Konsultieren Sie den Bericht über die aufgetretenen Fehler
	Kalibrierung durchführen		Zirkulationspumpe programmieren
	Aktivieren und Einstellen der pH-Dosierpumpe		Die Helligkeit des Bildschirms ändern
	WLAN aktivieren Uhrzeit und Datum ändern Gerätesprache ändern		Kontaktieren Sie den technischen Support



4. VERWENDUNG

3. Betriebsart wählen und einstellen

Menü > Nutzungsart

1. Um die Betriebsart zu ändern und/oder einzustellen, gehen Sie in das Menü  und bestätigen Sie die Auswahl des Menüs „Nutzungsart“ , indem Sie auf  (OK) klicken.
2. Wählen Sie mit den Pfeiltasten  und  den gewünschten Betriebsmodus aus. Drücken Sie zur Bestätigung  (OK).
Sie haben die Wahl zwischen drei Betriebsarten: ORP-Steuerung, Zeitsteuerung oder Flusssteuerung.

Betriebsarten	Beschreibung
KONTROLLE DURCH ORP (Standard- und empfohlener Modus)	Der Betrieb Ihres Elektrolysegeräts ist automatisiert und richtet sich nach dem ORP-Wert, der von der ORP-Sonde gemessen wird.
KONTROLLE DURCH ZEIT (bei Problemen mit der ORP-Sonde)	Der Betrieb Ihres Elektrolysegeräts wird entsprechend der in den Einstellungen geforderten Zeit für die Chlorproduktion programmiert. Achten Sie auf die Filterzeit.
KONTROLLE DURCH FLUSS (bei Problemen mit der ORP-Sonde)	Der Betrieb Ihres Elektrolysegeräts hängt vom Betrieb Ihrer Umwälzpumpe ab. Lediglich die Zeit für die Polaritätsumkehr muss eingestellt werden. Passen Sie Ihre Produktionsrate an.

3. Das ausgewählte Feld ist farbig markiert. Verwenden Sie die Pfeile  und , um den gewünschten Wert einzugeben, und drücken Sie dann  (OK), um zu bestätigen und zum nächsten Feld zu gelangen.

Parameter	Beschreibung
ORP-Sollwert	Er legt den Zielwert fest, den die ORP-Sonde anstrebt, um die Entscheidung zu treffen, ob Ihr Elektrolysegerät aktiviert werden soll oder nicht. Die Schrittweite beträgt 10 mV.
Produktionszeit für Chlor	Er legt die Anzahl der Stunden fest, die Ihr Elektrolysegerät pro Tag arbeitet. Die Schrittweite beträgt eine Stunde.
Polaritätsumkehrzeit	Denken Sie daran, die Polaritätsumkehrzeit (2h / 4h / 6h / 8h) entsprechend der Härte Ihres Wassers einzustellen. Je härter Ihr Wasser ist, desto kürzer sollte die Polaritätsumkehrzeit sein. Die Schrittweite beträgt 2h. Durch die Umkehrung der Polarität wird das Absetzen von Kalk verhindert.

4. VERWENDUNG

4. Aktivieren und Einstellen der pH-Dosierpumpe

Mit der -Taste können Sie die pH-Dosierpumpe schnell aktivieren und deaktivieren. Bei deaktivierter Dosierpumpe ist das Menü „Dosierpumpe“ ausgegraut und nicht auswählbar. Geben Sie anschließend mit der -Taste die Parameter der pH-Dosierpumpe ein. Wenn die Dosierpumpe aktiviert ist, ist das -Symbol oben rechts auf dem Bildschirm sichtbar.

1. Dosierpumpe überprüfen

Menü > Dosierpumpe > Überprüfung

- Gehen Sie in das Menü , verwenden Sie die Pfeiltasten und , um das Menü „Dosierpumpe“ auszuwählen und bestätigen Sie die Auswahl durch Klicken auf (OK).
- Verwenden Sie die Pfeiltasten und , um „Überprüfung“ auszuwählen. Drücken Sie auf (OK), um zu bestätigen.
- Drücken Sie erneut auf (OK), um die Überprüfung zu starten. Die Kamera prüft, ob sie die Dosierpumpe starten kann. Ein Popup-Fenster wird angezeigt, das Ihnen mitteilt, ob der Vorgang erfolgreich war oder nicht. Wenn die Pumpe nicht anspringt, überprüfen und schmieren Sie den Santoprene-Schlauch und die Laufrollen. Wenn das Ganze beim ersten Anlaufen eingefroren ist, solltest du den Rollen mit einem Schraubenzieher beim Drehen helfen.

2. Dosierpumpe ansaugen

Menü > Dosierpumpe > Grundierung

- Gehen Sie in das Menü , verwenden Sie die Pfeiltasten und , um das Menü „Dosierpumpe“ auszuwählen, und bestätigen Sie die Auswahl mit (OK).
- Verwenden Sie die Pfeiltasten und , um „Ansaugen“ auszuwählen. Drücken Sie auf (OK), um zu bestätigen.
- Verwenden Sie die Pfeiltasten und , um den Wert für die Ansaugzeit zu ändern. Die minimale Bootzeit beträgt 10 Sekunden und die maximale Bootzeit 120 Sekunden, jeweils in Schritten von 10 Sekunden.
- Drücken Sie (OK), um zu bestätigen und den Bootvorgang zu starten. Ein Popup-Fenster wird angezeigt, das Ihnen mitteilt, ob das Booten erfolgreich war oder nicht.
- Um dieses Menü zu verlassen, verwenden Sie den Zurück-Pfeil .

3. Dosierpumpe einstellen

Menü > Dosierpumpe > pH-Sollwert

- Gehen Sie in das Menü , verwenden Sie die Pfeiltasten und , um das Menü „Dosierpumpe“ auszuwählen und bestätigen Sie die Auswahl durch Klicken auf (OK).
- Verwenden Sie bei Bedarf die Pfeiltasten und , um „pH-Sollwert“ auszuwählen. Drücken Sie auf (OK), um zu bestätigen.
- Verwenden Sie die Pfeiltasten und , um den Wert des pH-Sollwerts zu ändern.





4. VERWENDUNG

5. Kalibrierung durchführen

Vor der ersten Verwendung oder wenn Sie eine Sonde austauschen, muss jede Sonde kalibriert werden. Für die erste Verwendung werden Kalibrierungslösungen mitgeliefert. Mit der Korrektur können Sie die Sonden kalibrieren, ohne eine Kalibrierungslösung verwenden zu müssen.









1. Kalibrieren der pH-Sonde

Menü > Kalibrierung > Kalibrierung > pH-Kalibrierung

- Gehen Sie in das Menü , verwenden Sie die Pfeiltasten  und , um das Menü „Kalibrierung“  auszuwählen. Sie gelangen in das Menü „Kalibrierung der pH-Sonde“.
- Befolgen Sie die Anweisungen auf dem Bildschirm :
 - Spülen Sie die pH-Sonde ab.
 - Tauchen Sie den Kopf der Sonde in die Pufferlösung pH7.01.
 - Bestätigen Sie mit  (OK).
- Während der Kalibrierung wird ein Countdown von 5 Minuten gestartet. Bewahren Sie die Sonde während der Kalibrierung in der Pufferlösung auf.

2. Kalibrieren der ORP-Sonde





Menü > Kalibrierung > Kalibrierung > ORP-Kalibrierung

- Gehen Sie in das Menü , verwenden Sie die Pfeiltasten  und , um das Menü „Kalibrierung“  auszuwählen. Bestätigen Sie mit  (OK).
- Verwenden Sie die Pfeiltasten  und , um das Menü „ORP-Kalibrierung“ auszuwählen.
- Befolgen Sie die Anweisungen auf dem Bildschirm :
 - Spülen Sie die pH-Sonde ab.
 - Tauchen Sie den Kopf der Sonde in die Pufferlösung 470 mV.
 - Bestätigen Sie mit  (OK).
- Während der Kalibrierung wird ein Countdown von 10 Minuten gestartet. Bewahren Sie die Sonde während der Kalibrierung in der Pufferlösung auf.

3. Korrektur des pH-Werts

Menü > Kalibrierung > Korrektur > pH-Korrektur

Der pH-Wert des Wassers, das für diesen Schritt verwendet wird, muss bekannt sein. Dazu können Sie z. B. pH-Teststreifen verwenden.





- Spülen Sie die pH-Sonde .
- Tauche die pH-Sonde in dieses Wasser und bestätige mit  (OK).
- Warten Sie einen Moment.
- Verwenden Sie die Pfeiltasten  und , um den gemessenen pH-Wert anzugeben.
- Bestätigen Sie mit  (OK) und verwenden Sie dann den Zurück-Pfeil , um das Menü zu verlassen.

4. VERWENDUNG

4. Korrektur der ORP

Menü > Kalibrierung > Korrektur > ORP-Korrektur

Der ORP des Wassers, das für diesen Schritt verwendet wird, muss bekannt sein. Dazu können Sie z. B. einen ORP-Tester verwenden.

- Spülen Sie die ORP-Sonde .
- Tauche die ORP-Sonde in dieses Wasser und bestätige mit  (OK).
- Warten Sie einen Moment.
- Verwenden Sie die Pfeiltasten  und , um den gemessenen ORP-Wert anzugeben.
- Bestätigen Sie mit  (OK) und verwenden Sie dann den Zurück-Pfeil , um das Menü zu verlassen.









6. Programmieren der Filterpumpe (Option)

Die Filterpumpe kann direkt aktiviert werden oder in regelmäßigen Zyklen oder nach einem bis drei Timern programmiert werden.

Wenn die Pumpenfunktion aktiv ist, leuchtet das Symbol  dauerhaft. Wenn die Pumpe läuft, blinkt das -Symbol.











1. Filterpumpe aktivieren

Menü > Filterpumpe > OFF

- Um die Filterpumpe einzuschalten, gehen Sie ins Menü , verwenden Sie die Pfeile  und , um das Menü „Filterpumpe“  auszuwählen und bestätigen Sie die Auswahl mit  (OK).
- Verwenden Sie die Pfeiltasten  und , um „OFF“ auszuwählen. Drücken Sie auf  (OK), um zu bestätigen.

2. Programmieren nach einem regelmäßigen Zyklus

Menü > Filterpumpe > ZYKLUS

- Gehen Sie in das Menü , wählen Sie mit den Pfeiltasten  und , um das Menü „Filterpumpe“ auszuwählen  und bestätigen Sie die Auswahl durch Klicken auf  (OK).
- Verwenden Sie die Pfeiltasten  und , um „ZYKLUS“ auszuwählen. Drücken Sie auf  (OK), um zu bestätigen.
- Verwenden Sie die Pfeiltasten  und , um den Wert der Einstellungen zu ändern, und  (OK), um zu bestätigen und von einer Zeile zur nächsten zu wechseln.

Im Menü „ZYKLUS“, können Sie auch die Funktion „Selbstkontrolle“ aktivieren. Wenn sie aktiviert ist, hält diese Funktion automatisch das Einschalten der Filterpumpe aufrecht, wenn der ORP-Wert nicht korrekt ist.

















4. VERWENDUNG

Parameter	Beschreibung
Dauer Ausführungszeit	Pumpenbetriebszeit während eines Zyklus. Die Ausführungszeit darf 15 Minuten nicht unterschreiten und 120 Minuten (2 Stunden) nicht überschreiten. Der Schritt zwischen zwei verfügbaren Werten beträgt 15 Minuten.
Frequenz Intervallzeit	Zeitintervall zwischen dem Anhalten der Filterpumpe und ihrem Neustart. Es muss zwischen 0 und 24 Stunden liegen. Die Schrittweite zwischen zwei verfügbaren Werten beträgt 1 Stunde.

3. Mit Timern programmieren









Menü > Filterpumpe > TIMER

Jeder Timer besteht aus einer Startzeit, einer Endzeit und der Funktion Aktivieren.

- Gehen Sie in das Menü , wählen Sie mit den Pfeiltasten  und , um das Menü „Filterpumpe“ auszuwählen  und bestätigen Sie die Auswahl durch Klicken auf  (OK).
- Verwenden Sie die Pfeiltasten  und , um „TIMER“ auszuwählen. Drücken Sie auf  (OK), um zu bestätigen.
- Verwenden Sie die Pfeiltasten  und , um einen zu bearbeitenden Zyklus auszuwählen. Die Zeile des ausgewählten Zyklus ist eingerahmt. Drücken Sie auf  (OK), um zu bestätigen.
- Das Feld „Start“ ist ausgewählt. Verwenden Sie die Pfeiltasten  und , um die Zeit in 15-Minuten-Schritten zu ändern, oder drücken Sie  (OK), um zum nächsten Feld zu gelangen.
Wenn Sie die Startzeit ändern, passt sich die Endzeit automatisch an, um ein Zeitfenster von mindestens 15 Minuten zu programmieren; und umgekehrt: Wenn Sie die Endzeit ändern, passt sich die Startzeit automatisch an, um ein Zeitfenster von mindestens 15 Minuten zu programmieren.
- Wenn Sie sich auf der Einstellung „Aktivieren“ befinden, verwenden Sie die Pfeiltasten  und , um den EIN/AUS-Wert der Schaltfläche zu ändern. Drücken Sie dann auf  (OK), um die Zeile zu bestätigen.

7. Aktivieren Sie das Wifi

Menü > Aufbau > WLAN (OK > OK > OK)

- Gehen Sie in das Menü , wählen Sie mit den Pfeiltasten  und , um das Menü „Aufbau“ auszuwählen  und bestätigen Sie.
- Drücken Sie  (OK), um das Menü „WiFi“ aufzurufen.
- Bewegen Sie den Druckknopf mit den - und -Pfeilen nach rechts, um WLAN zu aktivieren.
- Drücken Sie  (OK), um zu bestätigen. Das -Symbol beginnt während des Pairings zu blinken.







4. VERWENDUNG

WLAN muss im Technikraum zugänglich sein. Lassen Sie sich bei Bedarf von Ihrem Händler beraten. Möglicherweise müssen Sie [WifiLink](#) installieren.











8. Uhrzeit und Datum ändern

Die Uhrzeit und das Datum werden nach der Verbindung mit Wi-Fi automatisch angepasst.

Menü > Aufbau > Zeit











1. Gehen Sie in das Menü , wählen Sie mit den Pfeiltasten  und , um das Menü „Aufbau“ auszuwählen  und bestätigen Sie.
2. Verwenden Sie die Pfeiltasten  und , um das Menü „Zeit“ auszuwählen, und bestätigen Sie dann  (OK).

Ist das WLAN aktiviert, prüfen Sie an diesem Schritt die Synchronisierung.

3. Der voreingestellte Wert beginnt zu blinken. Verwenden Sie die Pfeiltasten  und , um den zu ändernden Wert auszuwählen und bestätigen Sie dann  (OK).
4. Verwenden Sie die Pfeiltasten  und , um den Wert zu ändern, und bestätigen Sie dann  (OK).
5. Der nächste Wert wird automatisch ausgewählt und ist bereit, geändert zu werden. Verwenden Sie Zurück , um zum Voreinstellungstatus zurückzukehren. Kehren Sie zu Schritt 3 zurück.
6. Um das Menü „Zeit“ zu verlassen, verwenden Sie mehrmals den Zurück-Pfeil  oder Menü , oder bestätigen Sie  (OK) das Jahr.











9. Die Sprache des Geräts ändern

Menü > Aufbau > Sprachen

1. Gehen Sie in das Menü , wählen Sie mit den Pfeiltasten  und , um das Menü „Aufbau“ auszuwählen  und bestätigen Sie.
2. Verwenden Sie die Pfeiltasten  und , um das Menü „Sprachen“ auszuwählen, und bestätigen Sie dann  (OK).
3. Verwenden Sie die Pfeiltasten  und , um Ihre Sprache auszuwählen, und bestätigen Sie dann  (OK). Die Sprache des Geräts wird sofort aktualisiert.

10. Toneinstellungen ändern







Menü > Aufbau > Geräusche

1. Gehen Sie in das Menü , wählen Sie mit den Pfeiltasten  und , um das Menü „Aufbau“ auszuwählen  und bestätigen Sie.
2. Verwenden Sie die Pfeiltasten  und , um das Menü „Geräusche“ auszuwählen, und bestätigen Sie dann  (OK).
3. Verwenden Sie die Pfeiltasten  und , um die Position der Drucktasten zu ändern, und bestätigen Sie  (OK), um zwischen ihnen zu wechseln.

4. VERWENDUNG

11. Die Helligkeit des Bildschirms ändern





Menü > Helligkeit

1. Gehen Sie in das Menü , wählen Sie mit den Pfeiltasten  und , um das Menü „Helligkeit“ auszuwählen  und bestätigen Sie.
2. Verwenden Sie die Pfeiltasten  und , um die Helligkeit des Bildschirms zu verringern oder zu erhöhen.
3. Verwenden Sie den Zurück-Pfeil , um zum Hauptmenü zurückzukehren.

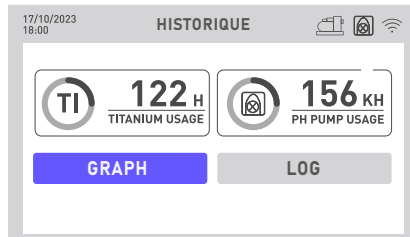
12. Den Verlauf der letzten zwei Tage einsehen

Menü > Historisch > Diagramm





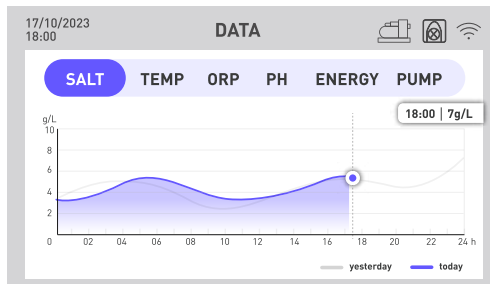

1. Gehen Sie ins Menü , wählen Sie mit den Pfeiltasten  und , um das Menü „Historisch“ auszuwählen  und bestätigen Sie.
Auf dieser Seite sind zwei Daten zugänglich: die Betriebszeiten der Dosierpumpe und des Elektrolyseurs.
2. Bestätigen Sie  (OK) erneut, um in das Menü „Graph“ zu gelangen.











Dieses Menü ermöglicht den Zugriff auf verschiedene Daten in grafischer Form im Verlauf der Stunden. Eine blaue Linie zeigt die Daten des aktuellen Tages an, eine graue Linie die Daten des Vortags.

4. VERWENDUNG

3. Verwenden Sie die Pfeiltasten  und , um das gewünschte Menü auszuwählen: Salzgehalt, Temperatur, ORP, pH-Wert, Energieverbrauch oder Aktivierung der Umwälzpumpe.
4. Drücken Sie  (OK), damit die genauen Werte des Tages, Stunde für Stunde, in einem Einleger angezeigt werden.
5. Verwenden Sie den Zurück-Pfeil , um zum Datenmenü zurückzukehren.



13. Consulter le rapport des erreurs rencontrées

Menü > Historisch > Bericht

1. Gehen Sie ins Menü , wählen Sie mit den Pfeiltasten  und , um das Menü „Historisch“ auszuwählen  und bestätigen Sie.
2. Verwenden Sie die Pfeiltasten  und , um das Menü „Bericht“ auszuwählen, und bestätigen Sie dann  (OK).
Auf dieser Seite werden Fehler aufgelistet, die auf dem Gerät aufgetreten sind.
3. Verwenden Sie die Pfeiltasten  und , um zwischen den verschiedenen Seiten zu navigieren.

14. Contacter le support technique

Menü > Info > Helfen

1. Gehen Sie ins Menü , wählen Sie mit den Pfeiltasten  und , um das Menü „Info“ auszuwählen und bestätigen Sie.
2. Um auf die Webdaten des Produkts zuzugreifen, scannen Sie den QR-Code auf der linken Seite.
3. Um eine E-Mail an den Kundendienst zu senden, scannen Sie den QR-Code auf der rechten Seite.

5. ANWENDUNG

1. Herunterladen und Installieren der Applikation „Poolex“

Über die Applikation Poolex :

Für die Fernsteuerung Ihrer Wärmepumpe müssen Sie ein „Poolex“-Konto einrichten.

Mit der „Poolex“-App können Sie Ihre Poolgeräte von jedem Ort aus fernsteuern. Sie können mehrere Geräte gleichzeitig hinzufügen und steuern. Geräte, die mit Smart Life oder Tuya (je nach Land) kompatibel sind, sind auch mit der „Poolex“-App kompatibel.

Mit der „Poolex“-App können Sie die von Ihnen eingerichteten Geräte mit anderen „Poolex“-Konten teilen, Betriebswarnungen in Echtzeit erhalten und Szenarien mit mehreren Geräten erstellen, die auf den Wetterdaten der App basieren (Geolokalisierung erforderlich).

Die Nutzung der „Poolex“-App bedeutet auch, dass Sie an der kontinuierlichen Verbesserung unserer Produkte mitwirken.

IOS :

Scannen oder suchen Sie „Poolex“ im App Store, um die Applikation herunterzuladen :



Überprüfen Sie vor der Installation der Anwendung die Kompatibilität Ihres Telefons und die Version Ihres Betriebssystems

Android :

Scannen oder suchen Sie „Poolex“ bei Google Play, um die Applikation herunterzula-



Überprüfen Sie vor der Installation der Anwendung die Kompatibilität Ihres Telefons und die Version Ihres Betriebssystems

5. ANWENDUNG



2. Ihr kombiniertes Elektrolysegerät ankoppeln

Um das Pairing (Kopplungsmodus) Ihres Geräts zu starten, führen Sie die folgenden Schritte aus:

1. Überprüfen Sie, ob Ihr WLAN aktiviert ist und mit der App kompatibel ist:

Die Anwendung „Poolex“ unterstützt nur 2,4-GHz-WLAN-Netzwerke.

*Wenn Ihr WLAN-Netzwerk die 5 GHz-Frequenz verwendet, gehen Sie zur Schnittstelle Ihres WLAN-Heimnetzwerks und **erstellen Sie ein zweites 2,4 GHz-WLAN-Netzwerk** (verfügbar für die meisten Internet-Boxen, Router und WLAN-Zugangspunkte).*

2. Starten Sie die Poolex-Anwendung und erstellen Sie ein Konto.
3. Halten Sie die Pfeiltasten  und  gleichzeitig 5 Sekunden lang gedrückt.

Gehen Sie in Ihrer App auf die Registerkarte „Gerät hinzufügen“.



Ihr kombiniertes Elektrolysegerät erscheint auf dieser Registerkarte in der Anwendung, wenn das Pairing gestartet wird. Wählen Sie es aus und bestätigen Sie das Hinzufügen.





WLAN muss im Technikraum zugänglich sein. Lassen Sie sich bei Bedarf von Ihrem Händler beraten. Möglicherweise müssen Sie [WifiLink](#) installieren.



5. ANWENDUNG

3. Schnittstelle



-  Starten oder stoppen Sie den kombinierten Elektrolyseur
-  Greifen Sie auf die Diagramme zu, die die Werte der letzten beiden Tage anzeigen
-  Ändern Sie die Betriebsart des Elektrolyseurs
-  Passen Sie die Parameter des Elektrolyseurs an

5. ANWENDUNG

Fehler werden durch einen roten Kasten hervorgehoben, um Ihnen die Überwachung Ihrer Einstellungen zu erleichtern.

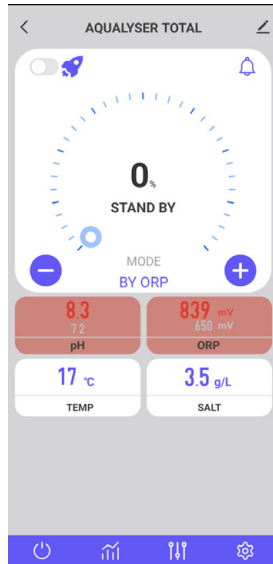

4. Ändern der Betriebsart

Um den Betriebsmodus zu ändern, drücken Sie . Das Fenster zur Auswahl des Betriebsmodus wird geöffnet.

Drücken Sie die gewünschte Betriebsart.

Um alle Funktionen Ihres kombinierten Elektrolyseurs nutzen zu können, wird der Standardmodus ORP-Steuerung empfohlen.

Die eingeschränkten Modi Zeitsteuerung und Durchflusssteuerung sollen eine Fehlfunktion der Redox-Sonde vorübergehend beheben. Siehe „3. Betriebsart wählen und einstellen“, Seite 220, für weitere Informationen.



5. ANWENDUNG

5. Produktionsrate ändern

Um die Chlorproduktionsrate zu ändern, verwenden Sie die Tasten **+** und **-**. Jeder Druck inkrementiert +/- 20% Produktion.



1. Der BOOST-Modus

Im BOOST-Modus kann die Produktionsrate 24 Stunden lang auf 100% erhöht werden.

Drücken Sie den Druckknopf  links neben dem -Symbol, um den BOOST-Modus ein- oder auszuschalten.

2. Empfehlungen

Passen Sie die Produktionsrate an die Bedürfnisse Ihres Pools an.

Eine niedrigere Rate verbraucht weniger Energie.

Bei hoher Besucherzahl und hoher Temperatur ist ein höherer Tarif erforderlich.

Vor dem Betreten des Pools spülen, um den Chlorbedarf zu senken.



6. Einstellungen des ausgewählten Modus ändern

Um den ausgewählten Modus festzulegen, drücken Sie die -Taste. Das Einstellungs-menü wird je nach ausgewähltem Modus angepasst.

Parameter	Beschreibung
ORP-Sollwert	Er legt den Zielwert fest, den die ORP-Sonde anstrebt, um die Entscheidung zu treffen, ob Ihr Elektrolysegerät aktiviert werden soll oder nicht. Die Schrittweite beträgt 10 mV.
Zeit für die Herstellung von Chlor	Er legt die Anzahl der Stunden fest, die Ihr Elektrolysegerät pro Tag arbeitet. Die Schrittweite beträgt eine Stunde.
Zeit für die Polaritätsumkehr	Denken Sie daran, die Polaritätsumkehrzeit (2h / 4h / 6h / 8h) entsprechend der Härte Ihres Wassers einzustellen. Je härter Ihr Wasser ist, desto kürzer sollte die Polaritätsumkehrzeit sein. Die Schrittweite beträgt 2h. Durch die Umpolung wird verhindert, dass sich Kalk absetzt.



5. ANWENDUNG

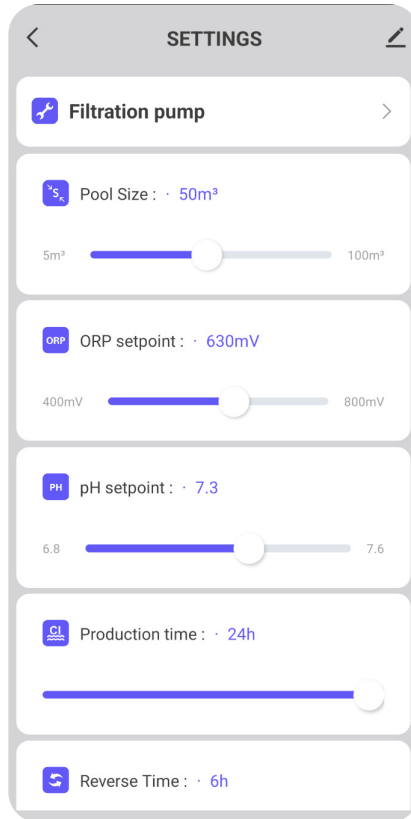

7. Den Fehlerverlauf einsehen

Wenn ein Fehler erkannt wird, wird die -Schaltfläche rot.

Verwenden Sie dann die -Schaltfläche, um die Fehlerhistorie aufzurufen.

Das Datum wird dort im Format „Jahr / Monat / Tag“ gefüllt.

Lesen Sie den Teil „2. Diagnose und Lösungen“, Seite 240, um die Details und Lösungen zu erfahren, die mit jedem Fehler verbunden sind.

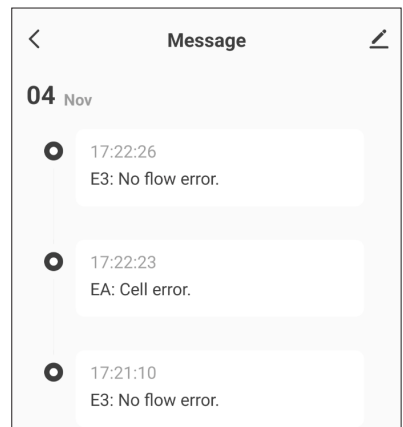

5. ANWENDUNG

8. Daten des Geräts abrufen

Daten von jeder Sonde (Salzgehalt, Temperatur, ORP, PH, Durchfluss) und Energieverbrauch.

Diese Daten werden im Zeitverlauf grafisch dargestellt.

Verwenden Sie den Pfeil links neben dem Datum, um die Daten von gestern anzuzeigen, und den Pfeil rechts neben dem Datum, um zum aktuellen Tag zurückzukehren.

Klicken Sie auf die Linie, um einen Wert zu einem Zeitpunkt T zu erhalten.

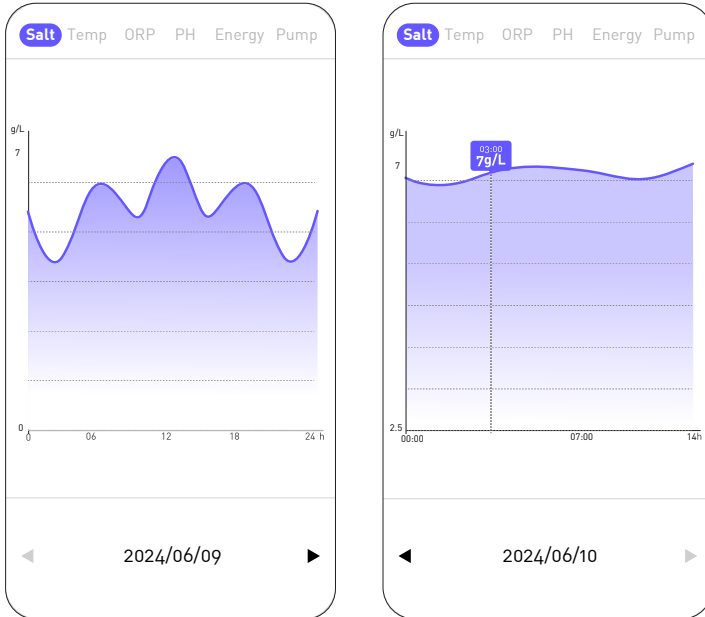

Die „Salz“-Kurve gibt die Salzmenge im Wasser in g/L im Tagesverlauf an.

Die „Temp“-Kurve gibt die Temperatur in °C über den Tag hinweg an.

Die „ORP“-Kurve gibt den ORP-Wert in mV über den Tag hinweg an.

Die „PH“-Kurve gibt den pH-Wert über den Tag hinweg an.

Die Kurve „Energie“ gibt den Verbrauch in W über den Tag verteilt an.

Die Kurve „Pumpe“ signalisiert, ob die Umwälzpumpe aktiv ist (1) oder nicht (0).

5. ANWENDUNG

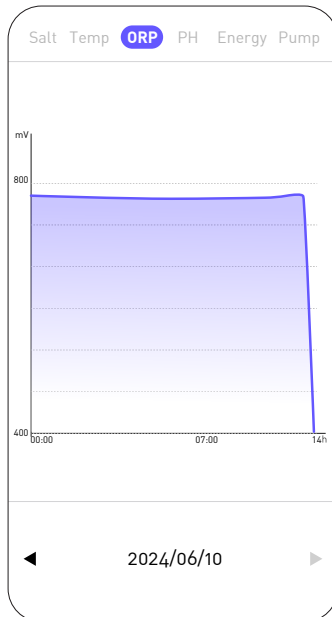
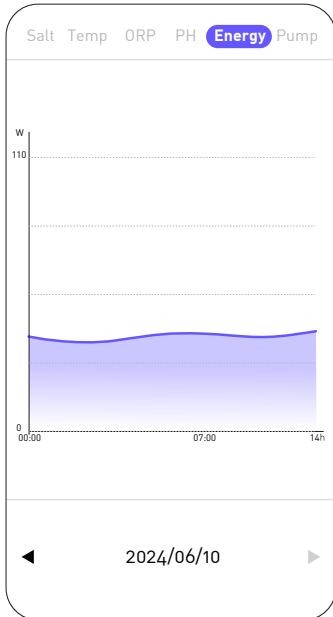
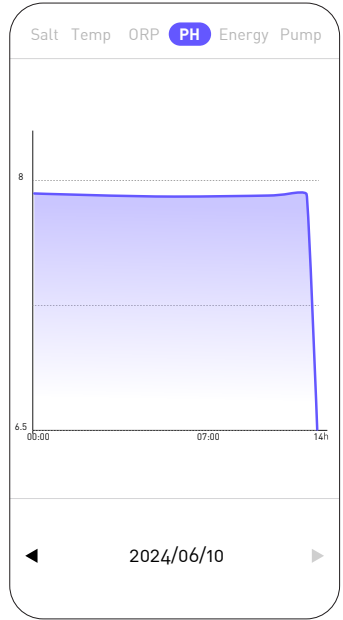
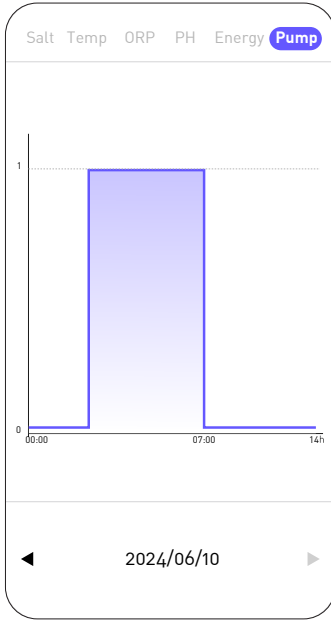
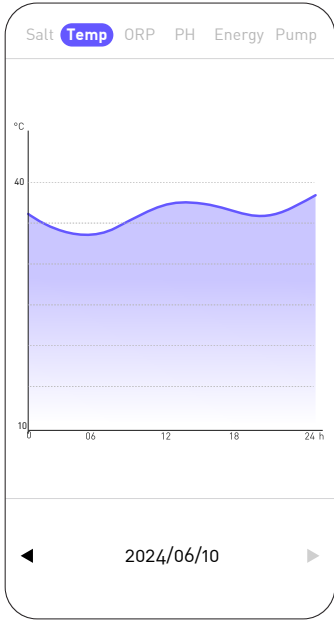

5. WARTUNGSHINWEISE

1. Allgemeine Wartung

Regelmäßige Wartungsarbeiten sind sehr wichtig für den langfristigen reibungslosen Betrieb. Sie sollten diese Arbeiten systematisch und sorgfältig durchführen und dabei die folgenden Tipps beachten.

- Überprüfen Sie regelmäßig den Füllstand des Vorratsbehälters, der die pH-Minus-Lösung enthält, um ein Leerlaufen der Dosierpumpe zu verhindern.
- Überprüfen Sie, dass die Saug- und Druckleitungen keine Verunreinigungen enthalten. Verunreinigungen können das Rohr des Pumpenkörpers beschädigen und zu einer Anomalie bei der Förderung führen.
- Überprüfen Sie regelmäßig die Funktion der Dosierpumpe und prüfen Sie den Zustand des Pumpenfilters. Eine Verstopfung des Filters kann zu einer Verringerung des Durchflusses führen.
- Stellen Sie sicher, dass die Sonden nicht verstopft sind.
- Reinigen Sie die Elektrolysezelle 1 bis 2 Mal pro Saison.
- Überprüfen Sie die Konzentration des Stabilisators (Cyanursäure) auf 20 bis 50 ppm
- Überprüfen Sie, ob Phosphate und Nitrate vorhanden sind, die im Allgemeinen zu einem hohen Chlorbedarf beitragen. Wenn die Tests positiv ausfallen, führen Sie eine Schockbehandlung mit einem Oxidationsmittel durch.
- Verwenden Sie keinen Dünger in der Nähe Ihres Pools. Düngemittel sind eine von vielen Quellen, die Nitrate oder Phosphate enthalten und einen hohen Chlorbedarf im Poolwasser und in Zellablagerungen verursachen.
- Installieren Sie das System (Steuerung, Dosierpumpe und Elektrolyseur) möglichst im Schatten oder fern von Sonnenlicht.

2. Reinigen der Zelle des Elektrolyseurs

ACHTUNG: Verwenden Sie immer ein spezielles Entkalkungsmittel für Schwimmbad-Elektrolysezellen und befolgen Sie die Gebrauchs- und Sicherheitsanweisungen des Herstellers genau.

Die Verwendung eines ungeeigneten oder zu konzentrierten Produkts (reine Säure) kann zu sichtbaren und irreversiblen Schäden an der Zelle führen, die nicht durch die Garantie abgedeckt sind und möglicherweise gefährlich sein können.

Tragen Sie beim Reinigen der Zelle stets geeignete Schutzmaßnahmen wie Gummihandschuhe und Augenschutz.

Arbeiten Sie immer in einem gut belüfteten Bereich. Säurespritzer können schwere Verletzungen und/oder Sachschäden verursachen.

Geben Sie niemals Wasser in Säure.

5. WARTUNGSHINWEISE

Verfahren :

1. Unterbrechen Sie die gesamte Stromversorgung und schließen Sie gegebenenfalls die Rücklaufventile.
2. Trennen Sie das Transformatorkabel.
3. Schrauben Sie die Gewindemuttern um die PVC-Anschlüsse ab, die die Zelle mit den Rohrleitungen verbinden.
4. Entleeren Sie das Restwasser (lassen Sie es in einen Behälter fließen, um es wieder in den Pool zu geben).
5. Entfernen Sie die Zelle vollständig von den Anschlussstücken. Ziehen oder tragen Sie die Zelle NICHT am Kabel.
6. Verschließen Sie ein Ende mit einer Reinigungskappe (z. B. Ref. CL-TSLCAP) und halten Sie die Zelle mit der Kappe nach unten in vertikaler Position.
7. Gießen Sie den Entkalker direkt in die Zelle, bis er alle Platten bedeckt.
8. Warten Sie 10 bis 20 Minuten und schütteln Sie dabei die Tube regelmäßig.
9. Überprüfen Sie, ob kein Zahnstein mehr übrig ist. Wiederholen Sie ggf. den Vorgang.
10. Wenn keine Ablagerungen mehr vorhanden sind, spülen Sie die Zelle aus und setzen Sie sie erneut ein.

3. Überwintern

1. Dosierpumpe

Das Pumpenrohr ist das Element, das bei der Winterfestmachung der Anlage geschützt werden muss.

Es wird empfohlen, sauberes Wasser zu pumpen, um den Schlauch zu spülen und chemische Angriffe im Ruhezustand zu vermeiden.

Um den Schlauch nicht an der Stelle zu drücken, an der das Produkt angesaugt wird, drehen Sie bitte die rotierende Walze im Uhrzeigersinn, um sie wie angegeben auszurichten.

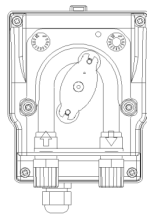

2. Elektrolyseur

Wenn die Temperaturen niedrig sind, wird nur sehr wenig Chlor benötigt. Bei Temperaturen unter 10 °C produziert das Elektrolysegerät jedoch kein Chlor und schaltet auf Fehler, wodurch die Lebensdauer der Zelle verlängert wird. Wenn die Wassertemperatur weiter sinkt, bis das Wasser gefriert, wird die Zelle durch das Eiswasser ebenso beschädigt wie die Leitungen in Ihrem Pool. Vor dem ersten Frost sollten Sie die Zelle vorsichtshalber ausbauen und den Bypass schließen, um den Kreislauf zu isolieren. Bewahren Sie die Zelle an einem trockenen Ort auf.

4. Auswechseln der Elektrolysezelle

Wenn die Titanplatten im Inneren der Elektrolysezelle das Ende ihrer Lebensdauer erreicht haben (nach ca. 10000h), können sie ausgetauscht werden. Um die Qualität und den Wert zu gewährleisten, sollten nur Originalersatzteile verwendet werden.

5. WARTUNGSHINWEISE

5. Auswechseln des Schlauchs der Dosierpumpe

1. Öffnen Sie die Vorderseite des Gehäuses, um die transparente Abdeckung zu entfernen.
2. Entfernen Sie das alte Rohr, indem Sie zuerst den linken Anschluss freigeben. Drehen Sie die rotierende Rolle in Pfeilrichtung, um das Rohr zum rechten Anschluss freizugeben.
3. Stecken Sie den linken Anschluss des neuen Rohrs an der entsprechenden Stelle ein und achten Sie darauf, dass der abgerundete Teil nach innen zeigt.
4. Drehen Sie die rotierende Rolle im Uhrzeigersinn, um das Rohr richtig zu positionieren.
5. Setzen Sie das richtige Fitting an seinem Platz ein.
6. Setzen Sie den Deckel auf die Pumpe und ziehen Sie die beiden Schrauben an der Vorderseite des Gehäuses fest.

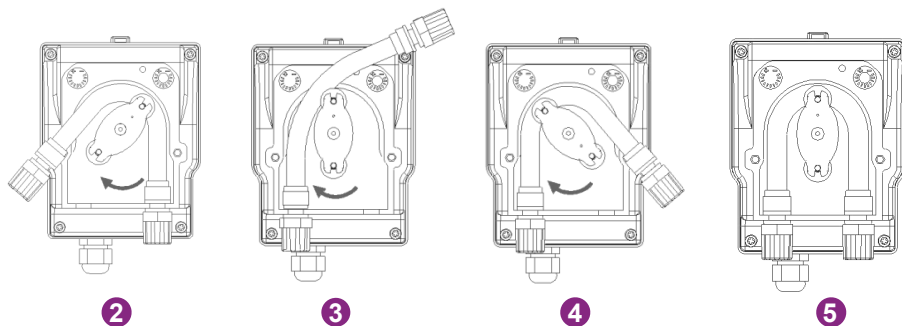

6. Salz hinzufügen

1. Erforderlicher Salzgehalt

Das System kann in einem weiten Salzgehaltsbereich von mindestens 2700 ppm (parts per million) bis 4500 ppm betrieben werden. Die ideale Salzkonzentration liegt jedoch bei etwa 3000 ppm.

Um diesen Salzgehalt zu erreichen, fügen Sie etwa 3 kg Salz gemäß Norm EN 16401 pro 1 m³ Wasser hinzu (oder 25 Pfund Salz pro 1.000 Gallonen Wasser).

Wenn der Salzgehalt zu niedrig ist, wird der Fehlercode E5 angezeigt, um Sie auf die zu ergreifenden Maßnahmen hinzuweisen. Wenn Sie das Volumen Ihres Pools richtig eingestellt haben, empfiehlt die Steuerbox die hinzuzufügende Salzmenge. Wir empfehlen Ihnen jedoch, Ihre Einstellungen regelmäßig zu überprüfen.

2. Procédé de l'ajout de sel

- a. Bereiten Sie die erforderliche Menge Salz vor.
- b. Schalten Sie die Zelle aus.
- c. Suchen Sie das tiefste Ende des Pools.
- d. Entleeren Sie das benötigte Salz an dieser Stelle (am tiefsten Ende des Beckens).
- e. Lassen Sie die Filterpumpe mindestens 24/48 Stunden lang ununterbrochen laufen, um das Wasser umzuwälzen und das gesamte Salz aufzulösen.

6. FEHLERBEHEBUNG

Bei grünem Wasser (Ausstieg aus Winterspeicher, sehr hohe Temperatur) kann der Elektrolyseur das Wasser nicht aufholen. Eine gelegentliche Zugabe von Chlortabletten kann erforderlich sein. Geben Sie dazu das Chlor nicht direkt in den Skimmer, sondern in einen schwimmenden Diffusor.

Wenn eine Chlorschockbehandlung erforderlich ist, schalten Sie den Elektrolyseur unbedingt vorher aus, um die Zelle nicht zu beschädigen.

Verwenden Sie kein stabilisiertes Chlor. Bevorzugen Sie Hypochlorit.

1. Überprüfungen des gesamten Systems

Obwohl unser Elektrolysegerät mit größter Sorgfalt hergestellt wird, kann es vorkommen, dass es ausfällt.

Im Falle eines Defekts und/oder einer Fehlfunktion muss die Stromversorgung unterbrochen werden und es darf kein Versuch unternommen werden, den Fehler zu beheben. Reparaturen dürfen nur von einem autorisierten technischen Kundendienst unter Verwendung von Originalersatzteilen durchgeführt werden.

Die Nichtbeachtung der oben genannten Klauseln kann einen negativen Einfluss auf den sicheren Betrieb des Controllers haben.

Allerdings können andere Faktoren, die dem Gerät inhärent sind, die Leistung der Behandlung beeinflussen. Wenn Sie Probleme mit der Wasserqualität haben (das Wasser beginnt sich grün zu verfärben), überprüfen Sie bitte die folgenden Punkte:

- Überprüfen Sie, ob die Steckdose noch eingesteckt ist
- Überprüfen Sie, ob die Stromversorgung noch vorhanden ist und der Differentialschutz (oder der vorgeschaltete Leistungsschalter) nicht ausgelöst hat. Rufen Sie im Zweifelsfall einen Fachmann an.
- Überprüfen Sie, ob die Wasserparameter (Salzgehalt, Stabilisatorgehalt, pH-Wert, dann möglicherweise TH und TAC) korrekt sind
- Überprüfen Sie, ob der Wasserdurchfluss zwischen 2 m³/h und 10 m³/h liegt
- Überprüfen Sie, ob die Filterzeit lang genug ist:

$$\text{Filterzeit} = \text{Wassertemperatur}/2$$

Um eine optimale Behandlung zu erzielen, empfehlen wir Ihnen, **den Modus entsprechend Ihrer Wassertemperatur richtig auszuwählen** und die beiden BOOST-Modi zu verwenden, wenn die Bedingungen dies erfordern (hohe Temperatur oder starker Publikumsverkehr). Je nach Ihrer Nutzung und Ihrem Teich (Volumen, Bewuchs, Sonneneinstrahlung ...) kann es erforderlich sein, den Modus nach oben oder unten zu ändern. Diese Modi sind voreingestellte Modi: Sie starten jeden Tag zu der Uhrzeit neu, zu der der Modus ausgewählt wurde.

Wenn Sie trotzdem Probleme haben, dann ist vielleicht Ihr Elektrolysegerät defekt. Das Elektrolysegerät verfügt über ein Selbstdiagnosesystem, das Ihnen anhand von Fehlercodes anzeigt, ob ein Problem vorliegt.

6. FEHLERBEHEBUNG

2. Diagnose und Lösungen

Ihr Controller hat ein Selbstdiagnosesystem für Fehler und Wartungsaufgaben. Details finden Sie in der Tabelle.

Code	Fehler	Lösung
E1	Überhitzungsschutz.	Schalten Sie die Stromversorgung aus. Überprüfen Sie die Verkabelung/Zeit.
E2	Abnormale Wassertemperatur.	Überprüfen Sie die Wassertemperaturgrenzen (min./max.). Der normale Betriebswassertemperaturbereich liegt zwischen 10 °C und 45 °C. Wenn die Wassertemperatur in Ihrem Pool < 10 °C beträgt, sollten Sie darüber nachdenken, Ihr Produkt winterfest zu machen. Wenn die Wassertemperatur in Ihrem Pool tatsächlich > 45 °C beträgt, schalten Sie das Elektrolysegerät aus und warten Sie, bis die Wassertemperatur wieder im Betriebsbereich liegt. Liegt die tatsächliche Wassertemperatur im Betriebsbereich, prüfen Sie, ob gleichzeitig der Fehler E3 oder E7 vorliegt
E3	Kein Wasserfluss.	Überprüfen oder reinigen Sie die Rohre und die Pumpe, um einen ausreichenden Durchfluss sicherzustellen. Der normale Betriebsbereich des Durchflussdetektors liegt zwischen 2 m ³ /h und 10 m ³ /h. Wenn die tägliche Filterzeit in mehrere Bereiche unterteilt ist und die Bereichszeiten kürzer als die Behandlungszeit sind, kann dieser Fehler vorübergehend in den Pausen zwischen den Bereichen auftreten, bis die Behandlungszeit in den späteren Bereichen abgeschlossen ist. Stellen Sie sicher, dass die Filtrationszeit lang genug ist, um die gesamte Behandlungszeit abzudecken. Überprüfen Sie, ob der „Bypass“ genügend Wasser in die Zelle leitet und ob die Ventile richtig eingestellt sind Überprüfen Sie, dass der Filter nicht verstopft/verstopft ist (reinigen Sie ihn ggf.) Überprüfen Sie, ob die Förderleistung der Pumpe ausreichend ist Überprüfen Sie die Zelle auf Ablagerungen/Ablagerungen, die den Detektor blockieren könnten (ggf. siehe «2. Reinigen der Zelle des Elektrolyseurs», Seite 236). Wenn all dies eingehalten wird, der Fehler aber weiterhin besteht, wenden Sie sich an den Kundendienst, um den Durchflusssensor eventuell austauschen zu lassen.

6. FEHLERBEHEBUNG

Code	Fehler	Lösung
E4	Abnormale Funktion der Peristaltikpumpe.	<p>Überprüfen Sie die Verkabelung der Pumpe.</p> <p>Überprüfen Sie, dass die Saug- und Druckleitungen keine Verunreinigungen enthalten. Verunreinigungen können das Rohr des Pumpenkörpers beschädigen und zu einer Anomalie bei der Förderung führen.</p> <p>Überprüfen Sie den Zustand des Pumpenfilters. Eine Verstopfung des Filters kann zu einer Verringerung des Durchflusses führen.</p>
E5	Niedriger Salzgehalt des Wassers.	<p>Salz hinzufügen. Der normale Betriebsbereich der Salzkonzentration liegt zwischen 2700 und 4500 ppm. Die ideale Salzkonzentration liegt jedoch bei etwa 3000 ppm. Um diesen Salzgehalt zu erreichen, fügen Sie etwa 3 kg Salz pro 1 m³ Wasser hinzu (oder 25 Pfund Salz pro 1.000 Gallonen Wasser).</p> <p>Bevor Sie Salz hinzufügen, führen Sie IMMER einen Test durch, um den bereits vorhandenen Salzgehalt zu messen (Streifen oder elektronischer Tester). Um die Lebensdauer und Leistung der Elektrolysezelle zu gewährleisten, verwenden Sie ausschließlich Salz, das der Norm EN 16401 entspricht.</p> <p>Sie sollten die Elektrolysezelle nicht einschalten, bevor das Salz hinzugefügt wurde und es vollständig aufgelöst ist. Im Sommer kann es 24 bis 48 Stunden dauern, bis sich Salz auflöst, im Winter sogar noch länger.</p>
E6	Abnormale Temperatur des elektronischen Teils.	<p>Trennen Sie den Transformator vom Stromnetz, warten Sie eine Minute und schließen Sie ihn dann wieder an.</p> <p>Wenn der Fehler weiterhin besteht, wenden Sie sich an den Kundendienst, um die entsprechenden elektronischen Karten auszutauschen.</p>
E7	Abnormale Wassertemperatur.	<p>Starten Sie das Gerät neu.</p>
E8	Abnormale Netzspannung	<p>Überprüfen Sie die Eingangsspannung.</p> <p>Wenn der Fehler weiterhin besteht, wenden Sie sich an den Kundendienst, um den Transformator oder die Zelle auszutauschen.</p>

6. FEHLERBEHEBUNG

Code	Fehler	Lösung
E9	Abnormaler Elektrolyse-Strom.	Starten Sie das Gerät neu. Wenn der Fehler weiterhin besteht, wenden Sie sich an den Kundendienst, um die Zelle auszutauschen.
EA	Abnormale Funktion der Elektrode.	Starten Sie das Gerät neu.
T1	Wartung der Kalibrierung	Kalibrieren der pH/ORP-Sonde (3 Monate/Zeit)
T2	Pflege der Elektroden	Überprüfung, ob der Elektrodensatz ausgetauscht werden muss (6 Monate/Zeit)
T3	Pflege der Elektroden	Überprüfung des Austauschs des Elektrodensatzes (akkumuliert 10.000 Stunden)
T4	Wartung des Pumpenschlauchs	Kontrolle auf Austausch des Schlauchs der peristaltischen Pumpe (kumulativ 12 Monate)
T5	Wartung der Pumpe	Kontrolle des Austauschs der peristaltischen Pumpe (800 kumulierte Stunden)

7. GARANTIE

Die Firma Poolstar garantiert dem ursprünglichen Eigentümer für Material- und Herstellungsfehler des ORP-Controllers für einen Zeitraum von **fünf (5) Jahren** oder eine Betriebsdauer von **10.000 Stunden**.

Die Sonden sind verbrauchbare Komponenten, die nicht unter die Garantie fallen.

Das Datum des Inkrafttretens der Garantie ist das letzte Rechnungsdatum.

Die Garantie gilt nicht in folgenden Fällen:

- Fehlfunktionen oder Schäden, die auf Installation, Verwendung oder Reparatur zurückzuführen sind, die nicht den Sicherheitsanweisungen entsprechen.
- Fehlfunktionen oder Schäden, die auf eine unsachgemäße chemische Umgebung im Schwimmbad zurückzuführen sind.
- Fehlfunktionen oder Schäden, die auf Bedingungen zurückzuführen sind, die für den vorgesehenen Verwendungszweck des Geräts ungeeignet sind.
- Schäden, die auf Fahrlässigkeit, einen Unfall oder höhere Gewalt zurückzuführen sind.
- Fehlfunktionen oder Schäden, die auf die Verwendung von nicht autorisiertem Zubehör zurückzuführen sind.

Während der Garantiezeit abgedeckte Reparaturen müssen vor der Durchführung genehmigt und einem autorisierten Techniker anvertraut werden. Die Garantie erlischt, wenn das Gerät von einer nicht von der Firma Poolstar autorisierten Person repariert wird.

Garantierte Teile werden nach Ermessen von Poolstar ersetzt oder repariert. Defekte Teile müssen innerhalb der Garantiezeit zur Reparatur an unsere Werkstätten zurückgesandt werden. Die Garantie deckt keine unbefugten Arbeiten oder Ersatzkosten ab. Die Rücksendung des defekten Teils ist nicht von der Garantie abgedeckt.

! ZORGVULDIG LEZEN !

Deze installatiehandleiding maakt integraal deel uit van het product.

Ze moet aan de installateur worden overhandigd en door de gebruiker worden bewaard.

Als de handleiding zoek is, kunt u de website raadplegen :

www.poolex.fr

De instructies en aanbevelingen in deze handleiding dienen zorgvuldig te worden gelezen en begrepen, aangezien zij waardevolle informatie verschaffen over het veilige gebruik en de veilige werking van de warmtepomp. **Bewaar deze handleiding op een toegankelijke plaats zodat u ze later gemakkelijk kunt raadplegen.**

De installatie moet worden uitgevoerd door een gekwalificeerde professional, in overeenkomst met de geldende voorschriften en de instructies van de fabrikant. Een installatiefout kan lichamelijk letsel aan personen of dieren veroorzaken, alsmede mechanische schade waarvoor de fabrikant in geen geval verantwoordelijk kan worden gesteld.

Na het uitpakken van de warmtepomp dient u de inhoud te controleren om eventuele schade te melden.

Alvorens de warmtepomp aan te sluiten, dient u zich ervan te vergewissen dat de in deze handleiding verstrekte informatie verenigbaar is met de feitelijke installatievoorwaarden en de voor dit specifieke product toegestane maxima niet overschrijdt.

In geval van een defect en/of slechte werking van de warmtepomp moet de elektriciteitstoevoer worden onderbroken en mag niet worden getracht het defect te verhelpen zonder onze toestemming.

Reparaties mogen uitsluitend worden uitgevoerd door een erkende technische dienst met gebruikmaking van originele reserveonderdelen. Het niet in acht nemen van de bovengenoemde bepalingen kan een nadelige invloed hebben op de veilige werking van de warmtepomp.

Om de efficiëntie en de goede werking van de warmtepomp te garanderen, is het belangrijk dat deze regelmatig wordt onderhouden volgens de bijgeleverde instructies.

Indien de warmtepomp wordt verkocht of overgedragen, zorg er dan altijd voor dat alle technische documentatie samen met de apparatuur aan de nieuwe eigenaar wordt overgedragen.

Deze warmtepomp is uitsluitend ontworpen voor de verwarming van een zwembad. Elk ander gebruik moet worden beschouwd als ongepast, onjuist of zelfs gevaarlijk.

Iedere contractuele of niet-contractuele aansprakelijkheid van de fabrikant/distributeur vervalt voor schade veroorzaakt door installatie- of bedieningsfouten, of door het niet naleven van de instructies in deze handleiding of van de geldende installatienormen die van toepassing zijn op de apparatuur waarop dit document betrekking heeft.

INHOUD

1. Waarschuwingen	147
2. Beschrijving	148
1. Inhoud van pakket.....	148
2. Andere apparatuur om te voorzien.....	148
3. Werkingsprincipe.....	149
4. Bedrijfslimieten.....	150
5. Tabellen met aanbevolen tarieven.....	151
6. Technische kenmerken.....	152
7. Afmetingen.....	152
8. Vues éclatées.....	155
9. Bedieningskast.....	158
3. Inbedrijfstelling	163
1. Hydraulische installatie.....	163
2. Elektrische installatie.....	164
3. Instelling.....	166
4. Gebruik	167
1. Ontgrendel het toetsenbord.....	167
2. Menuschermb.....	167
3. Kies en stel de bedrijfsmodus in.....	168
4. Activeer en configureer de pH-doseerpomp.....	169
5. Kalibratie uitvoeren.....	170
6. Programmeer de filterpomp (optie).....	171
7. Activer le wifi.....	172
8. Wijzig tijd en datum.....	173
9. Wijzig de apparaattaal.....	173
10. Wijzig de geluidsinstellingen.....	173
11. Verander de helderheid van het scherm.....	174
12. Bekijk de geschiedenis van de afgelopen twee dagen.....	174
13. Raadpleeg het rapport van de aangetroffen fouten.....	175
14. Neem contact op met technische ondersteuning.....	175
5. Applicatie	176
1. Downloaden en installeren van de «Poolex»-applicatie.....	176
2. Koppel uw gecombineerde elektrolyzer.....	177
3. Interface.....	178
4. Bedrijfsmodus wijzigen.....	179

5. Verander de productiesnelheid.....	180
6. Wijzig de instellingen van de geselecteerde modus.....	180
7. Foutgeschiedenis bekijken.....	181
8. Apparaatgegevens bekijken.....	182
5. Onderhoud	184
1. Entretien général.....	184
2. Reiniging van de elektrolysecel.....	184
3. Overwintering.....	185
4. Vervanging van de elektrolysecel.....	185
5. Vervanging van de doseerpompslang.....	186
6. Zout toevoegen.....	186
6. Problemen oplossen	187
1. Volledige systeemcontroles.....	187
2. Diagnostische gegevens en oplossingen.....	188
7. Garantie	191

1. WAARSCHUWINGEN

De installatie en het onderhoud van stroomopwaartse elektrische onderdelen moeten worden uitgevoerd door een professionele elektricien. Anders bestaat er gevaar voor elektrocutie, ernstig letsel, materiële schade en zelfs levensbedreigende gevolgen.

Zorg ervoor dat vóór elk onderhoud of gebruik de zoutchlorinator en alle machines zijn uitgeschakeld en dat de stroombron is uitgeschakeld.

De externe voedingsadapter voor de zoutelektrolysator moet worden geïnstalleerd op een stroombron die onafhankelijk is van filtratie (geen regeling), die beveiligd is tegen 30 mA differentiële stroomlekage en die is aangesloten op de aarde.

De uitlaat van de elektrolyzer moet in een goed geventileerde ruimte worden geïnstalleerd om hem te helpen afkoelen. Installeer de elektrolyseplug niet op een locatie die beschadigd kan raken door vocht of regen.

De persoon die verantwoordelijk is voor de installatie moet deze handleiding aandachtig lezen. Als er zich een onjuiste of foutieve handeling voordoet, neem dan contact op met de dichtstbijzijnde erkende dealer of technische ondersteuningsafdeling.

In het geval van een beschadigd onderdeel, geef dan voorrang aan de aanschaf van een vervangend onderdeel bij de fabrikant of een geautoriseerde dealer.

HET NIET OPVOLGEN VAN DEZE WAARSCHUWINGEN KAN LEIDEN TOT SCHADE AAN EIGENDOMMEN, ELEKTRISCHE SCHOKKEN, COMPLICATIES, ANDER ERNSTIG LETSEL OF DE DOOD.

LET OP - Laat kinderen dit apparaat niet gebruiken om het risico op letsel te voorkomen.

LET OP - Intensief gebruik van het zwembad (of spa) en hoge temperaturen kunnen een grotere chloorproductie vereisen om een bevredigend vrij chloorniveau te behouden.

Bij gebruik in een overdekt zwembad, onder afdak of afdekking, controleer regelmatig het chloorniveau (<2ppm) en ventileer regelmatig.

2. BESCHRIJVING

1. Inhoud van pakket

Controleer bij ontvangst of uw pakket het volgende bevat:

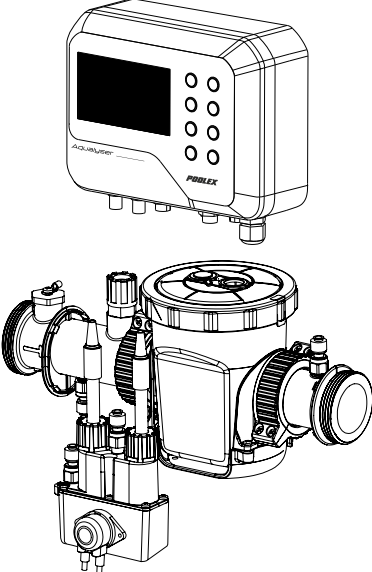
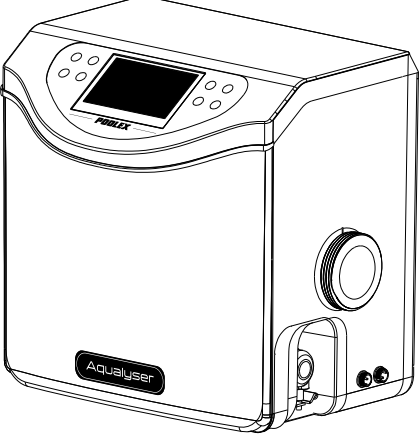
Aqualyser FLEX	Aqualyser TOTAL
<ul style="list-style-type: none">• de bedieningskast met zijn voedingskabel• elektrolyzer cel• de pH-doseerpomp op de sondehouder• de pH-sonde en de aansluiting ervan• de ORP-sonde en zijn aansluiting• 2 2" aansluitingen (D50)• deze installatie- en gebruikershandleiding	<ul style="list-style-type: none">• de schakelkast met daarin de elektrolyzer cel en de sondehouder, met zijn voedingskabel• de pH-doseerpomp• de pH-sonde en de aansluiting ervan• de ORP-sonde en zijn aansluiting• 2 2" aansluitingen (D50)• deze installatie- en gebruikershandleiding
	

2. Andere apparatuur om te voorzien

U hebt ook een blik pH-verlagende vloeistof (zwavelzuurbasis) en pH 7,01 en ORP 470 mV-kalibratieoplossingen nodig.

2. BESCHRIJVING

3. Werkingsprincipe

De zoutbehandeling van een zwembad is gebaseerd op de desinfectie van water door zoutelektrolyse, een elektrochemisch proces dat de omzetting van het in het water aanwezige zout in een desinfectiemiddel (hypochlorietionen) mogelijk maakt.

Zodra het proces is voltooid, verandert dit hypochloriet opnieuw in zout bij contact met organische verbindingen (bacteriën, cellen) of onder invloed van UV en licht, waardoor de cyclus wordt vernieuwd om terug te keren naar de elektrolyseur.

Om water met een goede ontsmettingsgraad te hebben, is het erg belangrijk om het volgende te respecteren:

- Een goede zoutconcentratie in het water: **3 g/l**
- Voldoende filtratietijd. Voor de goede orde: een goede schatting is:

$$\text{Filtratie tijd} = T^\circ \text{ water} / 2$$

- Een bevredigend evenwicht met een pH tussen 7,0 en 7,4 (voor meer details, zie Taylor-balans)
- Regelmatige reiniging van uw zwembad om mogelijk vuil van omliggende planten te verwijderen
- En bij uitzonderlijke opkomst kunt u een boost overwegen.

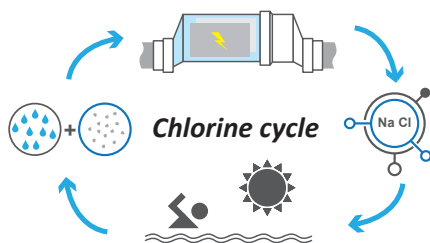

Hoe beter het zwembad beschermd is, hoe lager de chloorbehoefte.

Hoe vaker het zwembad wordt bezocht, hoe groter de behoefte aan chloor.

De Electrolyzer Combo Controller coördineert automatisch uw electrolyzer, pH-doseerpomp en circulatiepomp.

Er worden drie bedrijfsmodi aangeboden:

- ORP-controle (automatisch)
- Tijdbesturing (geprogrammeerd)
- Regeling op basis van waterdebiet (handmatig/geprogrammeerd)

ORP (oxidatie-reductiepotentieel van water), of redox, is een indicator voor de waterkwaliteit op basis van de concentratie vrij chloor in het water. Met de ORP-sonde, aangesloten op de controller, kunt u uw waterbehoefte in realtime controleren. De controller ontvangt de redoxwaarde van uw water en past de chloorproductie aan. Volgens de WHO garandeert een ORP-meting van 650 mV desinfecterend en gedesinfecteerd water. Met uw controller kunt u een waarde kiezen tussen 400 mV en 800 mV. Kies bij voorkeur een waarde tussen 650 mV en 750 mV.

pH (waterstofpotentieel) is een indicator voor de waterkwaliteit op basis van de zuurgraad. De pH-sonde is verbonden met de controller die de pH-injectietijd aanpast - door de doseerpomp. Een goede pH moet neutraal zijn, dat wil zeggen 7.

Bij tijdsturing is de chloorproductie afhankelijk van de geprogrammeerde tijd.

Wanneer debietregeling is geselecteerd, is de chloorproductie afhankelijk van de werking van de circulatiepomp. Wanneer de stroom wordt gedetecteerd, wordt de produc-

2. BESCHRIJVING

tie geactiveerd. Afhankelijk van de werking van uw circulatiepomp kan deze modus ook geautomatiseerd worden.

Je controller waarschuwt je in ieder geval wanneer het zoutgehalte van het water te laag is. Fout E5 wordt weergegeven om u te vertellen dat het tijd is om zout toe te voegen.

De controller waarschuwt u ook wanneer het tijd is om uw pH-doseerpomp (peristaltische pomp) of een ander onderdeel te vervangen. Zie hoofdstuk "6. Problemen oplossen", pagina 187, voor meer informatie.

LET OP – Zoutbehandeling door elektrolyse alleen zal groen water niet genezen. Als er algen ontstaan, bijvoorbeeld na extreme hitte of druk verkeer, kan het toevoegen van chloortabletten noodzakelijk zijn. Doe hiervoor het chloor niet rechtstreeks in de skimmer, maar in een drijvende diffuser.

4. Bedrijfslimieten

De filtratietijd moet lang genoeg zijn en aangepast aan uw zwembad. Zoals bij elk zwembad moet u ervoor zorgen dat u een goede chemische balans van het water in stand houdt, inclusief pH, alkalisch gehalte en calciumgehalte.

Het gebruik van een elektrolyseapparaat vereist het handhaven van goede zout- en stabilisatorniveaus om corrosie of aanslag te voorkomen. Controleer uw water minstens één keer per week om de basisparameterwaarden te controleren. Laat voor extra veiligheid het zwembadwater minimaal tweemaal per seizoen door een professional testen.

Uw zwembadwinkler kan u niet alleen voorzien van de chemicaliën die u nodig heeft, maar kan u ook adviseren over de procedures die u moet volgen om de waterchemie aan te passen. Vertel hem dat u een op zout gebaseerde elektrolyseur gebruikt.

Bovendien heeft de temperatuur een overheersend effect op het juiste gebruik van de elektrolyseur:

- Een watertemperatuur onder de 10°C zal het systeem buiten werking stellen (alarm E2).
- Een watertemperatuur boven de 32°C vermindert de effecten van hypochloriet. Als deze hoge temperaturen aanhouden, wordt aanbevolen om chloortabletten toe te voegen, niet rechtstreeks in de skimmer, maar in een drijvende diffuser.

De ORP-meting wordt beïnvloed door het chloorgehalte, maar ook door de pH en alle andere elementen die in het water aanwezig zijn. Uw controller zorgt voor de stabiliteit van de pH-waarde en het vrije chloorgehalte van het water. Het blijft nodig om regelmatig het stabilisatorniveau, het totale alkaliteitsniveau en de hardheid van uw water te controleren.

Zie "5. Tabellen met aanbevolen tarieven", pagina 151, voor streefwaarden.

Het belangrijkste is om een geschikte doel-ORP-waarde (redox) te kiezen. Met de controller kunt u een waarde kiezen tussen 400mV en 800mV. Het wordt echter aanbevolen om niet onder de 650 mV en niet boven de 750 mV te gaan. Een te hoge redox kan de huid en luchtwegen irriteren en uw apparatuur beschadigen. Een te lage redox stimuleert de ontwikkeling van bacteriën en algen, waardoor groen water ontstaat.

2. BESCHRIJVING

5. Tabellen met aanbevolen tarieven

Controleer uw waarden en corrigeer deze minimaal één keer per week.

Instelling	Streefwaarden	Opmerkingen
ORP (oxidatie-reductiepotentieel)	650 tot 750 mV	Met de controller kunt u een waarde kiezen tussen 400mV en 800mV. Het wordt echter aanbevolen om niet onder de 650 mV en niet boven de 750 mV te gaan. Een te hoge redox kan de huid en luchtwegen irriteren en uw apparatuur beschadigen. Een te lage redox stimuleert de ontwikkeling van bacteriën en algen, waardoor groen water ontstaat.
Zoutgehalte	3 tot 4 g/l	Zodra het zout in het water is opgelost (+/- 24 tot 48 uur), varieert de zoutconcentratie slechts licht gedurende het seizoen.
pH-niveau	7,0 tot 7,4	Wees voorzichtig, een pH hoger dan 7,8 vernietigt de desinfecterende werking van hypochloriet.
Vrij chloortarief	0,5 tot 3,0 ppm	De meting moet worden uitgevoerd wanneer de elektrolyse actief is, bij de uitlaat van de uitblaasmondstukken en liever in de ochtend en in de schaduw.
! belangrijk ! Stabilisator tarief (Cyanuurzuur)	20 tot 50 ppm	Hypochloriet (chloor gegenereerd door de elektrolyseur) is een relatief onstabiel desinfectiemiddel. Bij een te laag stabilisatorniveau zal het hypochloriet te snel weer in zout veranderen zonder tijd te hebben gehad om voldoende te desinfecteren. Omgekeerd zal bij een te hoog stabilisatorniveau het hypochloriet worden geblokkeerd. Wees voorzichtig: als het niveau van de stabilisator te hoog is, zult u het zwembad gedeeltelijk moeten laten leeglopen om water zonder stabilisator toe te voegen.
Andere mogelijke parametercontroles		
Totaal alkaliteitspercentage (TAC)	80 tot 150 ppm	Deze snelheid meet de concentratie van minerale zouten (carbonaten, bicarbonaten, hydroxiden) in het water. Het helpt de waterbalans te stabiliseren/bufferen. Een te hoge TAC zal de effecten van de pH-regulering tenietdoen en er kunnen kalkaanslag ontstaan.
Hardheid (TH)	150 tot 300 ppm	De waterhardheid vertegenwoordigt het natuurlijke kalkgehalte van uw water. Te hard water kan uw cel te snel verstopen. Plan voor frequente schoonmaak.

LET OP – De aanwezigheid van ijzer in uw water (ijzerhoudend water) kan roestafzettingen op uw zwembad veroorzaken en het gebruik van een bindmiddel kan noodzakelijk zijn. Neem contact op met een professional.

Ga bij het controleren van uw tarieven in de volgende volgorde te werk:

1. Controleer het stabilisatorniveau,
2. Controleer de TAC en TH,
3. Controleer de pH en vervolgens het zoutgehalte van het water,
4. Controleer het vrije chloorniveau.

2. BESCHRIJVING

6. Technische kenmerken

	Aqualyser FLEX	Aqualyser TOTAL
Voedingsspanning	100 - 240 Vac ~ 50-60 Hz	
Maximaal vermogen / dag ervoor	120 W / 5 W	
Uitgangsspanning transformator (Vdc)	24	
Stroomuitgang (A).	2,5	
Bedrijfstemperatuur	10°C ~35°C	
Afmetingen B x H x D (mm)	doos 200 x 150 x 65 cel 382 x 130 x 230	380 x 325 x 260
Omkering van de polariteit	JA (instelbaar 4u/6u/8u)	
Productiesnelheid	instelbaar : 4 g/h, 8 g/h, 12 g/h, 16 g/h of 20 g/h	
ORP-sonde	JA	
pH-sonde	JA	
pH-pomp	JA (0,5 L/h)	
Temperatuursensor	JA	
Stroomdetector	JA	
BOOST-modus	JA	
Wifi	JA	
Bedrijfsmodi	ORP (aanbevolen) / tijd / stroom	

7. Afmetingen

1. FLEX-controller

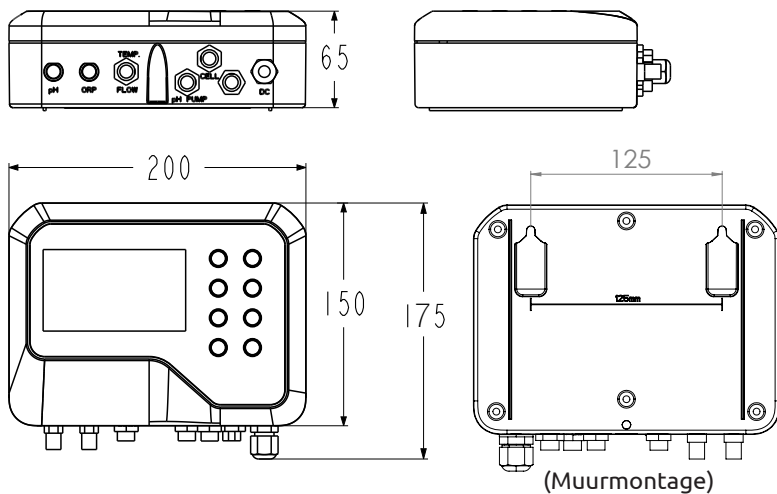

2. BESCHRIJVING

2. Elektrolyzer

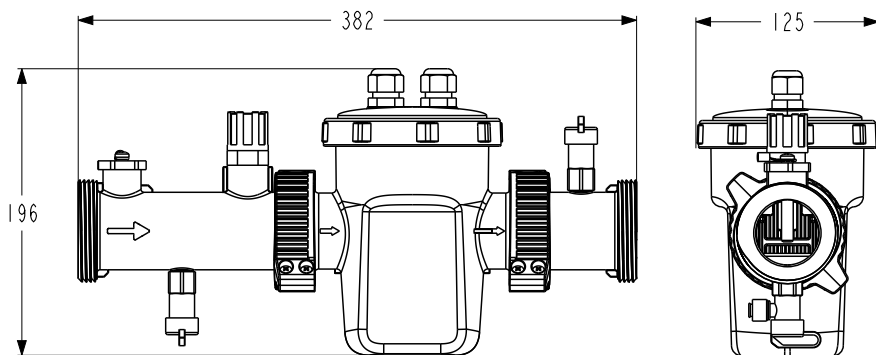

3. pH-doseerpomp en sondehouder

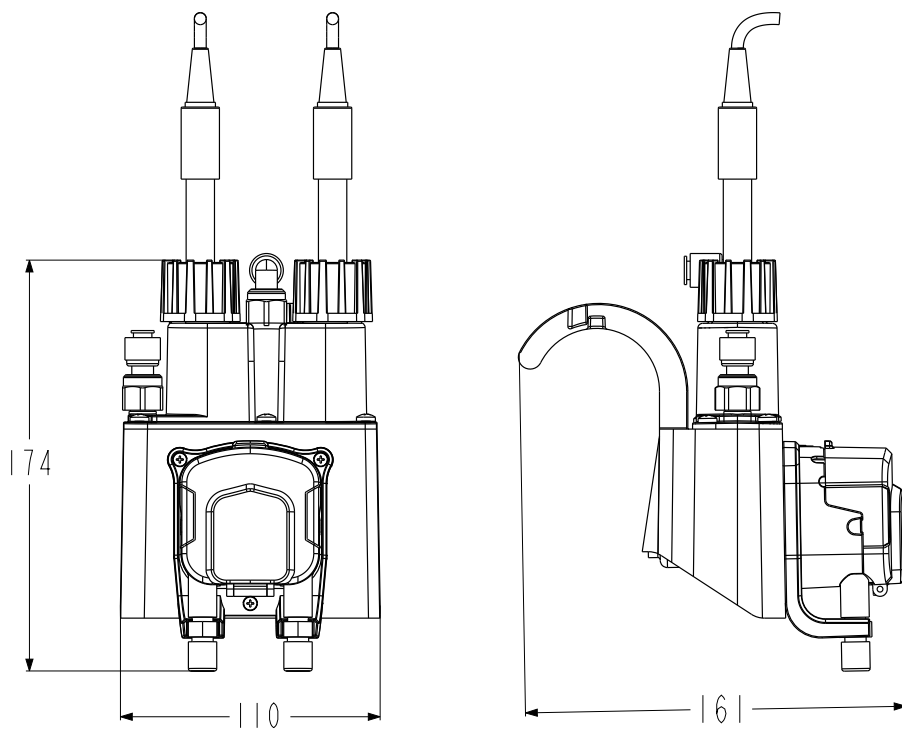

2. BESCHRIJVING

4. FLEX-montage

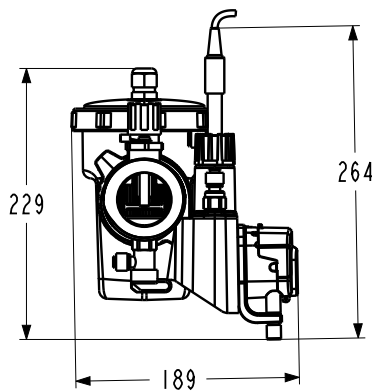
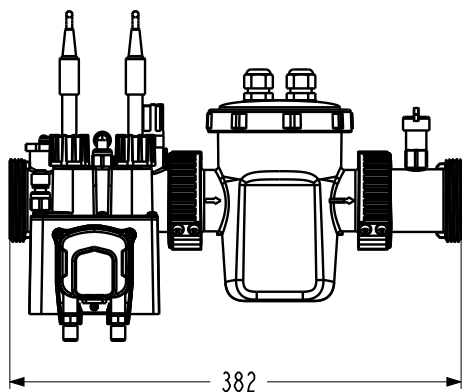

5. TOTAL

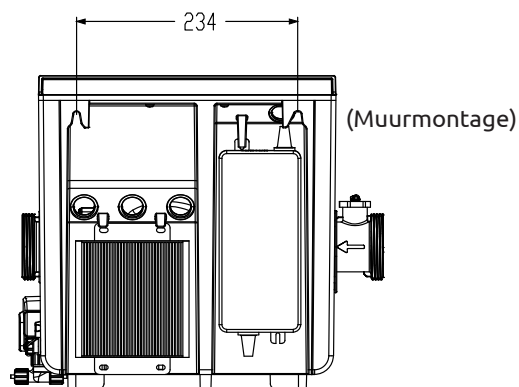
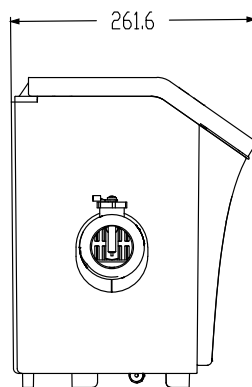
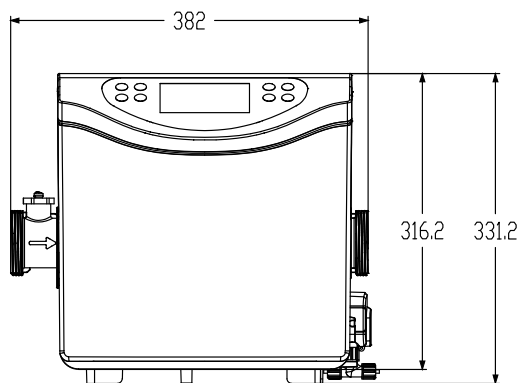

2. BESCHRIJVING

8. Vues éclatées

1. Elektrolyzer

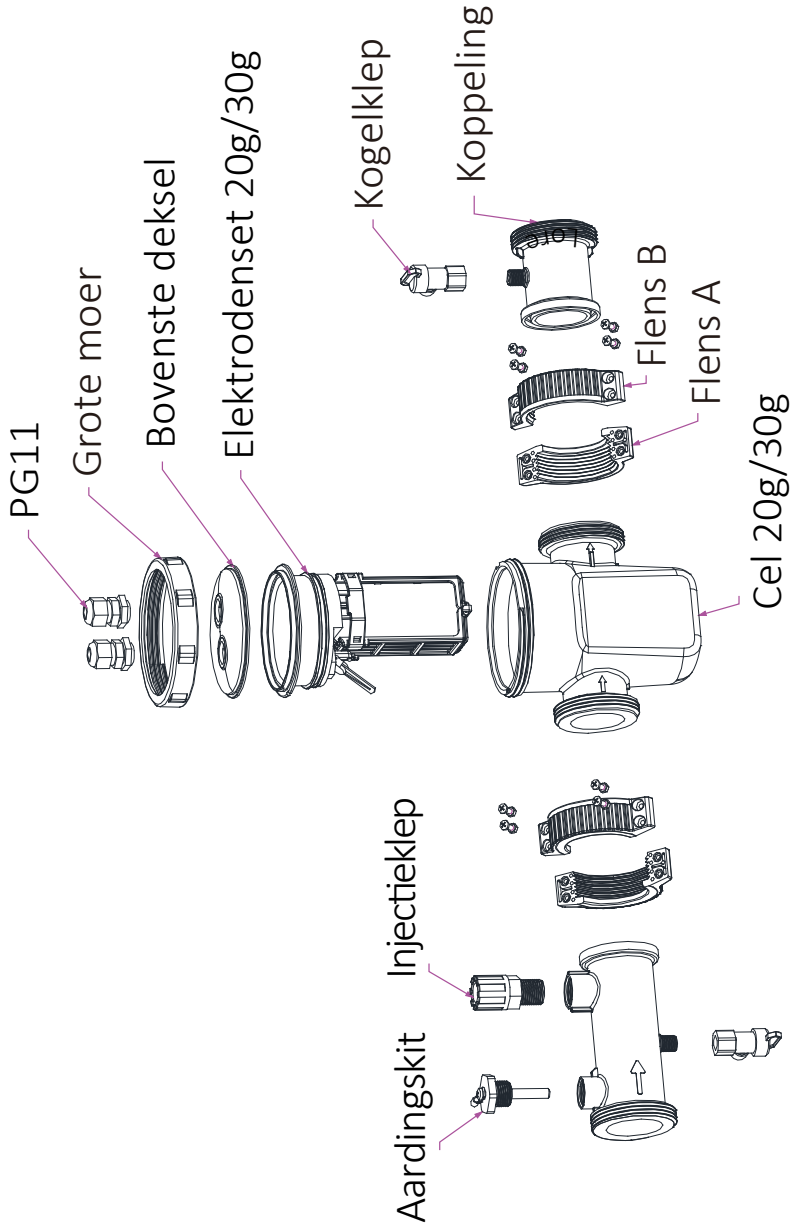

2. BESCHRIJVING

2. pH-doseerpomp en sondehouder

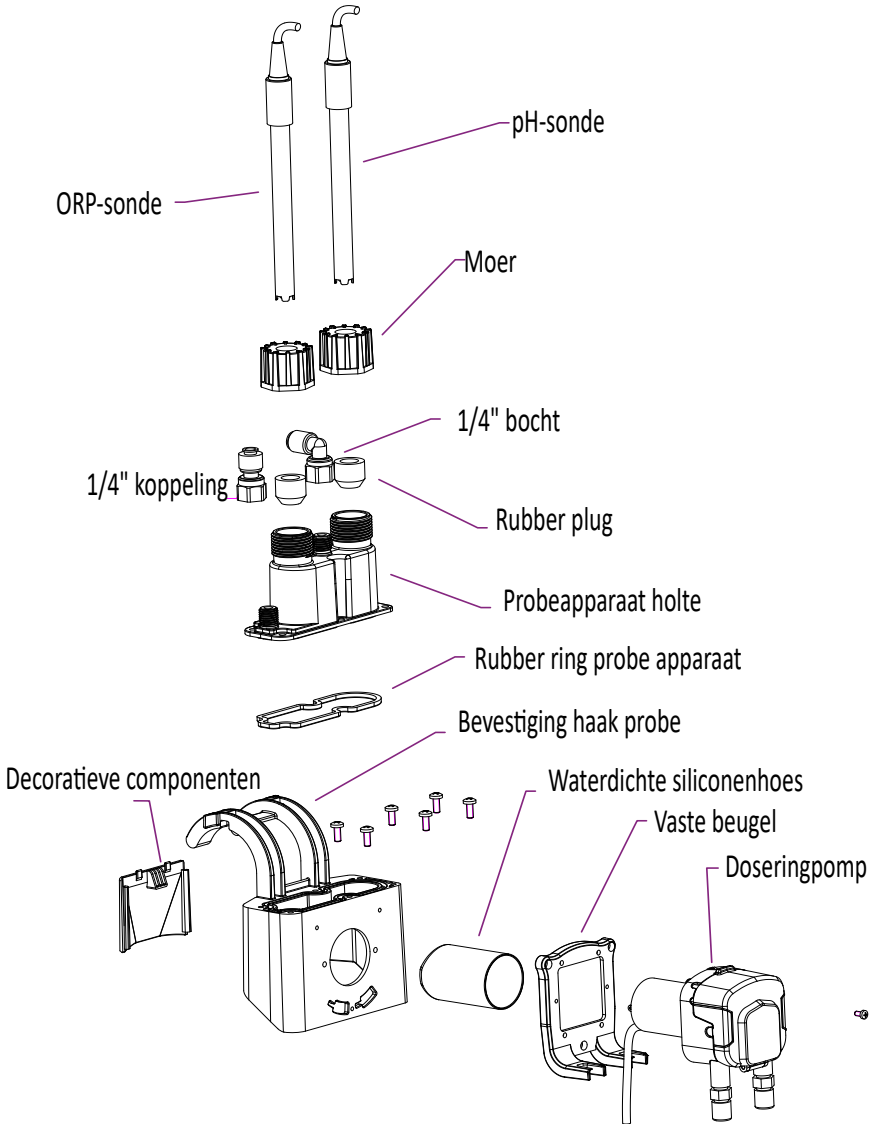

De doseerpomp levert pH min dankzij de corrosiebestendige santopreen peristaltische slang en de roterende rol die een variabele druk in de slang creëert.

2. BESCHRIJVING

3. TOTAL

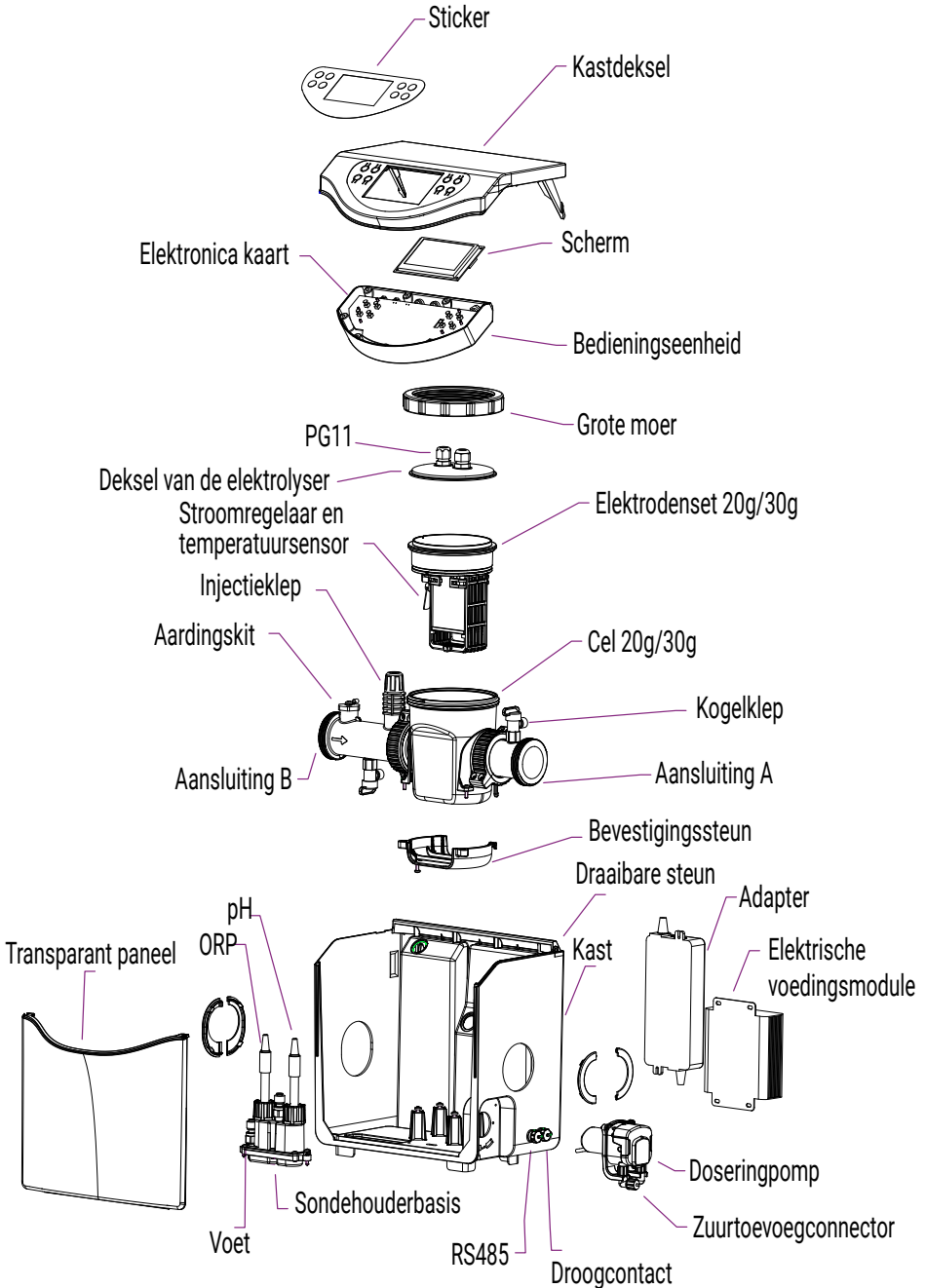

NL

2. BESCHRIJVING

9. Bedieningskast

1. De knoppen



TOTAL

FLEX



Knop	Aanduiding	Functie
	Menu	Toegang tot het menu
	ON/OFF	Start / stop het apparaat (kort indrukken) Reset het apparaat (10 seconden lang ingedrukt houden.)
	pH	Start/Stop pH-functie
	BOOST	Start/Stop BOOST-modus
	Minder / Vorig	Verplaats -1 item in een lijst (menu) Een negatieve stap in een reeks verhogen (waarde) Verlaag de waarde van de productieratio met -20%
	Meer / Volgende	+1 item in een lijst verplaatsen (menu) Een positieve stap in een reeks verhogen (waarde) Verhoog de waarde van de productieverhouding met +20%
	Vorig	Keer terug naar de vorige pagina Ga een tandje hoger na bevestiging
	OK	Valideren Voer de geselecteerde sectie in
	Slot	Ontgrendelen (kinderslot)

2. BESCHRIJVING

2. Het startscherm wordt weergegeven

Het startscherm past zich aan afhankelijk van de gekozen bedrijfsmodus.

Op het startscherm van de **ORP-regelmodus** en pH-regelmodus:

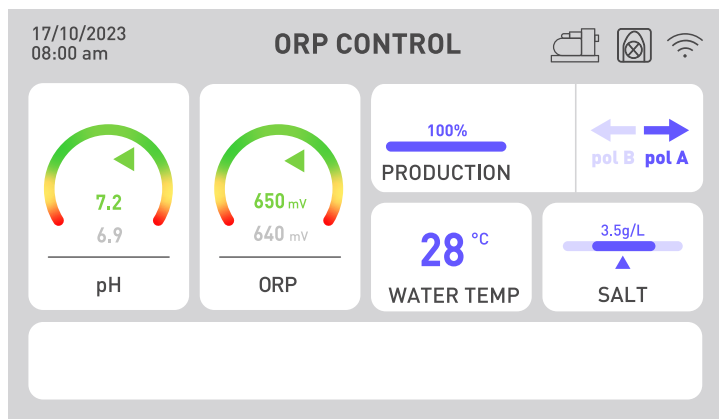

De pH- en ORP-indicatoren geven de huidige waarde in groen weer als deze correct is, in geel als deze afwijkt van de streefwaarde en in rood als er een dringende noodzaak is om de waarde door handmatige actie te herstellen. In het laatste geval is het vakje rood omcirkeld. De grijs geschreven informatie onder de kleuraanduiding herinnert u permanent aan de instructies.

De chloorproductiesnelheid is instelbaar van 20 tot 20, om de behandeling aan te passen aan de afmetingen van uw zwembad en de klimatologische omstandigheden (overdag is het warmer, dus de behandeling moet langer duren).

Er kunnen waarschuwingen verschijnen in het witte vak onder aan het scherm (zie "2. Diagnostische gegevens en oplossingen", pagina 188).

2. BESCHRIJVING

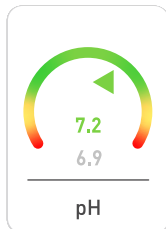

De pH-indicator

Het geeft de door de sonde gemeten pH-waarde in realtime weer.

Uw doelwaarde wordt grijs weergegeven.

De pijl geeft de werkelijke waarde aan ten opzichte van de doelwaarde.

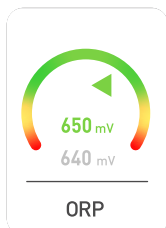

De ORP-indicator

Het geeft de ORP-waarde weer die door de sonde in realtime is gemeten.

Uw doelwaarde wordt grijs weergegeven.

De pijl geeft de werkelijke waarde aan ten opzichte van de doelwaarde:

- Als de pijl groen is, is alles in orde.
- Als de pijl geel is, varieert de waarde, maar blijft correct.
- Als de pijl rood is, varieert de waarde sterk en is handmatige actie vereist.

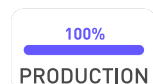

De productie-indicator

Het geeft het productieniveau van de elektrolyseur aan.

Je kunt dit aanpassen met de pijlen ◀ en ▶, van 20 tot 20.

Je kunt ook de 'boost'-knop gebruiken om de electrolyzer 24 uur lang 100% te laten produceren.



De polariteitsindicator (A of B)

Omkering van de polariteit beperkt verstopping van de elektrolyser als gevolg van kalkaanslag. Hoe meer kalksteen uw water bevat, hoe korter de ompolingstijd die u nodig heeft. Hoe harder uw water is, des te vaker moet het worden schoongemaakt. Deze indicator wordt gebruikt om de huidige polariteit te kennen.

28 °C

WATER TEMP

Indicatie van watertemperatuur

Het geeft de watertemperatuur in realtime weer. Hoe warmer uw water is, hoe meer u uw water moet behandelen en de filtratietijd moet verlengen.

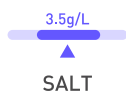

De zoutgehalte-indicator

Het geeft het zoutgehalte in uw water aan.

Zout ontsnapt niet door verdamping. Het zoutgehalte blijft stabiel zolang u geen ander water verliest (bijvoorbeeld door spatten, filterreiniging).

Bij elke seizoensherstart is een aanpassing noodzakelijk.

Het toe te voegen volume zout wordt aangegeven op basis van het volume van uw zwembad.

2. BESCHRIJVING

pH- en ORP-sondes zijn gevoelig. Er wordt één verlenging per seizoen aanbevolen. Als uw ORP-sonde een storing vertoont, kunt u naar de andere twee modi gaan terwijl u wacht tot deze wordt vervangen.

Op het startscherm van de **tijdcontrolemodus**:

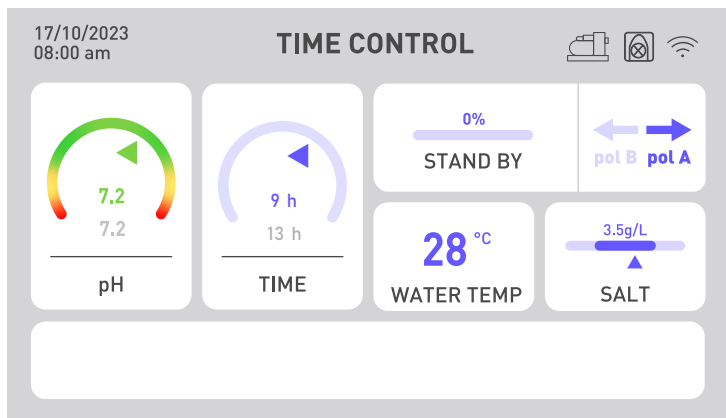

De ORP-indicator wordt vervangen door een tijdindicator. De werkelijke waarde van de actieve tijdsbesteding wordt boven de als te behalen doelstelling aangegeven tijd aangegeven. De filtratieduur moet groter zijn dan de ingestelde tijd.

Op het startscherm van de **stroomregelingsmodus**:

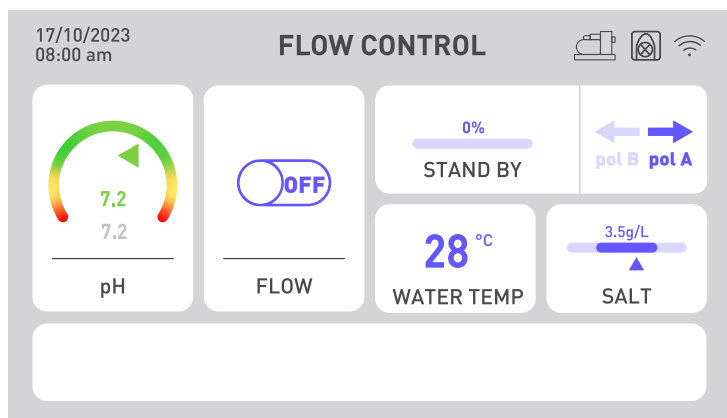

De ORP-indicator wordt vervangen door een stroomindicator. Als het debiet wordt gedetecteerd, schakelt de knop over naar AAN en start de elektrolyse. Als de stroom niet wordt gedetecteerd, blijft de knop UIT en start de elektrolyse niet. Vergeet niet om de productiesnelheid aan te passen om een goede chloorconcentratie te verkrijgen.

Als er een pH-probleem is, bijvoorbeeld als de pH-sonde defect is of als u geen pH-minus vloeistof meer heeft, schakel dan de pH-doseerpomp uit.

2. BESCHRIJVING

3. Tips voor het kiezen van uw instellingen

Om uw **behandelings- en/of filtratietijd** intelligent te kiezen, raadpleegt u de tabel hiernaast:

T° water	10°C ≤ t° < 20°C of overdekt zwembad	20°C ≤ t° < 25°C	25°C ≤ t° < 28°C	t° ≥ 28°C	t° ≥ 28°C of hoge opkomst	t° ≥ 30°C of hoge opkomst
Verwerkingstijd	2h	4h	6h	8h	12h	24h BOOST
Filtratietijd	5h tot 10h	10h tot 12h	12h tot 16h	16h tot 24h	24h	24h

Om uw **productiesnelheid** intelligent te kiezen, raadpleegt u de tabel hiernaast:

Bekken maat	15 m ³	30 m ³	50 m ³	60 m ³	80 m ³
Minimale productiesnelheid	20%	40%	60%	80%	100%
Productiehoeveelheid	4 g/h	8 g/h	12 g/h	16 g/h	20 g/h

Om uw **polariteitsomkeertijd** op intelligente wijze te kiezen, raadpleegt u de tabel hiernaast:

Hydrotimetrische titel	Th < 30°f	Th < 40°f	Th < 50°f	Th > 50°f
Temps d'inversion de polarité	8h	6h	4h	2h

De hydrometrische titel, of waterhardheid, is een indicator van de mineralisatie van water die waarschijnlijk kalksteenafzettingen zal veroorzaken. Hoe kalkrijker uw water is, hoe groter de noodzaak voor reiniging. Om dit te doen, verkort u de polariteitsomkeertijd zoals aangegeven in de bovenstaande tabel.

Het **pH-instelpunt** moet tussen 6,8 en 7,6 worden gekozen. Wij adviseren u om uw doseerpomp in te stellen op een setpoint tussen 7,0 en 7,3.

Het aanbevolen **ORP-instelpunt** ligt tussen 650 mV en 700 mV.

3. INBEDRIJFSTELLING

1. Hydraulische installatie

Wanneer u het zwembad verlaat, moet u eerst uw circulatiepomp en uw filtersysteem installeren. De elektrolyseur moet altijd het laatste onderdeel van het hydraulische circuit zijn. Ook **de richting van de waterstroom in de Aqualyser-cel moet strikt worden gerespecteerd**. Als u over andere apparatuur beschikt (bijvoorbeeld een warmtepomp), zorg er dan voor dat u deze vóór de elektrolyseur installeert.

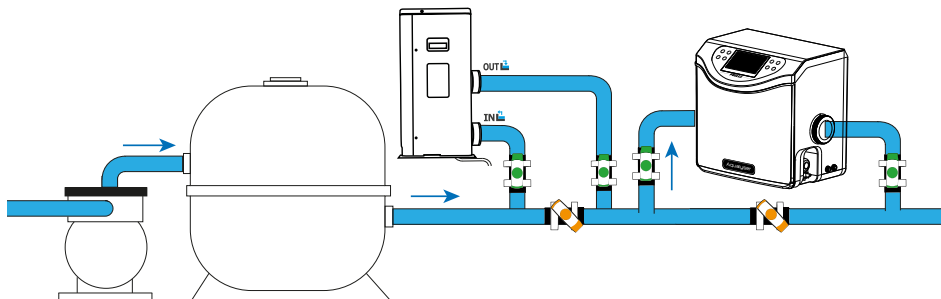

De Aqualyser FLEX kan worden omgedraaid om zich aan te passen aan de circulatierichting van uw hydraulische installatie. Bij Aqualyser TOTAL daarentegen moet het water links binnenkomen en rechts het product verlaten.

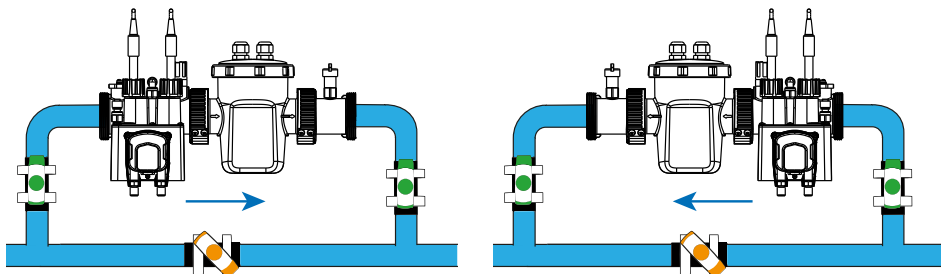

Om de analysekamer aan te sluiten op de leidingen van de elektrolysecel volgt u de verbinding die wordt aangegeven door de pijlen in het diagram hiernaast.

Dompel vervolgens de inlaatslang van de pH-doseerpomp in een bus pH-minus.

Om de sondes te installeren, schroeft u de doppen los en plaatst u de siliconen ringen rond de sonde, iets hoger, en schroeft u vervolgens het geheel weer in elkaar.

Vergeet niet om na het aansluiten de kleppen te openen zodat het water kan circuleren.

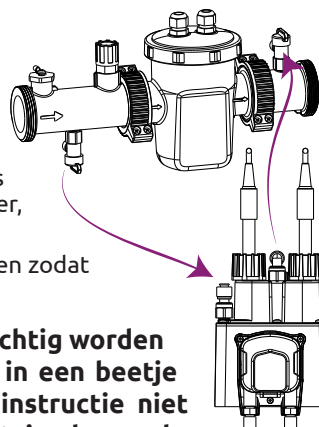

AANDACHT! De sondepunten moeten altijd vochtig worden gehouden. Als u ze niet gebruikt, laat ze dan in een beetje water liggen om ze te bewaren. Als u deze instructie niet opvolgt, bestaat het risico dat de elektrolyt in de sondes voortijdig wordt vernietigd.

3. INBEDRIJFSTELLING

2. Elektrische installatie

1. FLEX

De schakelkast moet elektrisch worden aangesloten op de elektrolyseur en de pH-doseerpomp. Hij kan ook op uw circulatiepomp worden aangesloten. Controleer of ze correct zijn geïnstalleerd voordat u begint.

Daaronder staan de namen van de fittingen vermeld.

1. Sluit de pH-sonde aan op de "pH"-aansluiting.
2. Sluit de ORP-sonde aan op de "ORP"-fitting.
3. Sluit de pH-doseerpomp aan op de "PH PUMP" aansluiting.
4. Sluit de inlaat van de elektrolyseur aan op de "FLOW/TEMP"-aansluiting.
5. Sluit de uitgang van de elektrolyzer aan op de "CELL"-connector.
6. OPTIE: Schroef de beschermkap op de aansluiting "WATERPUMP" los. Sluit vervolgens het aan/uit-relais van de circulatiepomp aan op de aansluiting "WATERPUMP" (droog contact').
7. Sluit de schakelkast ("power" aansluiting) aan op het elektriciteitsnet.

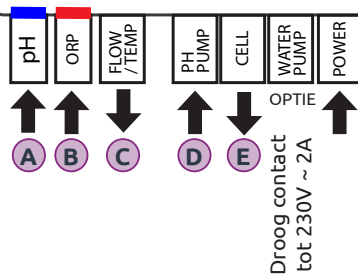
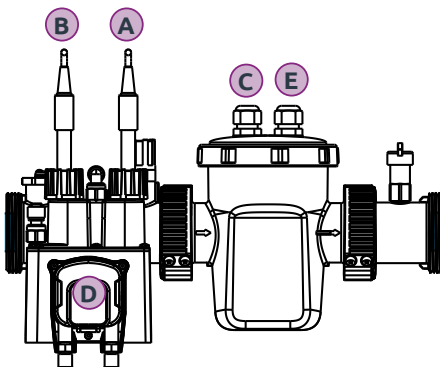
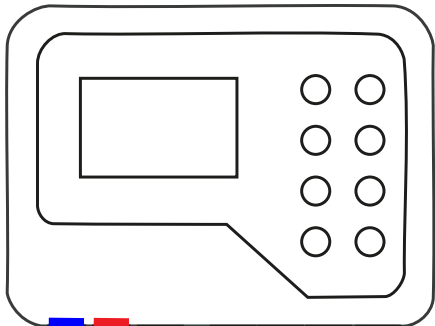

1. Zie de volgende pagina voor de aansluiting van een droog contact.

3. INBEDRIJFSTELLING

2. TOTAL

Een van de voordelen van het TOTAL model is dat de verschillende componenten al met elkaar verbonden zijn in het product.

U hoeft alleen de pH- en ORP-sensoren elektrisch aan te sluiten, zoals op de foto hieronder. Vervolgens sluit u de Aqualyser aan op het lichtnet.



Als u echter uw circulatiepomp wilt aansluiten, moet u ook het droge contact gebruiken, zoals hieronder wordt uitgelegd.

3. Circulatiepomp controleaansluiting (droog contact)

⚠ Alleen het relais van een aan/uit-circulatiepomp kan worden aangesloten op het droge contact van de controller.

Vanaf het relais (contactor) op je circulatiepomp kun je de meegeleverde adapter gebruiken om je pomp aan te sluiten op de controller:

SCHAKEL DE STROOMTOEVOER NAAR DE POMP UIT WANNEER U DE NETVOEDING HANTEERT.

1. Open de adapter: schroef hem linksom los (houd de twee zwarte uiteinden vast),



2. Schroef de wartel los (blauwe deel met afgerond uiteinde) om de opening te vergroten,
3. Leid de draden van de circulatiepomp door de opening en vervolgens door de adapter,
4. Draai de draden vast met de schroeven,
5. Sluit de adapter en draai de wartel vast om een waterdichte afdichting te garanderen,
6. Sluit de adapter aan op de regelaar zoals aangegeven in het schema hiernaast.

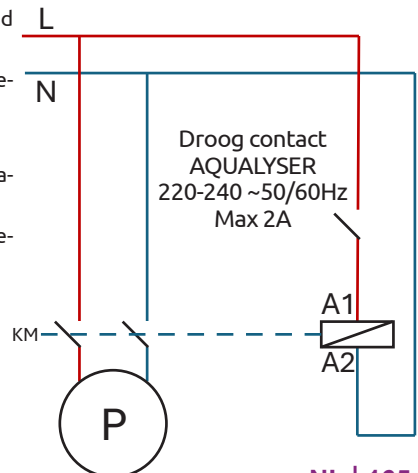

3. INBEDRIJFSTELLING

3. Instelling

Bij de eerste start of na een reset moet u de stappen volgen om het apparaat te configureren.

1. Kies uw taal

- Gebruik de pijlen  en  om uw taal te selecteren.
- Druk op  (OK) om te bevestigen.



2. Stel de instellingen in

- Op de vraag "Moet u parameters instellen?", antwoord "JA". Het geselecteerde antwoord is gekleurd.
- Druk op  (OK) om te bevestigen.

3. Geef het volume van uw zwembad aan

- Gebruik de pijlen  en  om het volume van uw zwembad in te voeren, tot op 5 m³ nauwkeurig.
Standaard is de ingevoerde maat 5 m³ om overdosering van zout te voorkomen.
- Als afronding noodzakelijk is, kies dan voor afronden naar boven.
- Druk op  (OK) om te bevestigen.

4. Selecteer de bedrijfsmodus



- U heeft de keuze tussen ORP-regeling (automatisch), tijdregeling (geprogrammeerd) of regeling op waterdebiet (handmatig).
- Gebruik de pijlen  en  om de gewenste bedrijfsmodus te selecteren.
Druk op  (OK) om te bevestigen.

Opmerking: Om het zoutgehalte van uw water te bepalen, start u de Aqualyser en wacht u een paar minuten. Als het zoutgehalte te laag is, zal de Aqualyser je vertellen hoeveel zout je moet toevoegen.



4. GEBRUIK

1. Ontgrendel het toetsenbord







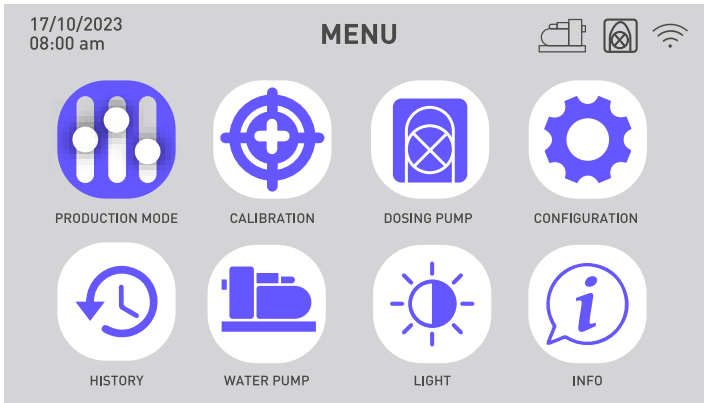

Na 15 minuten zonder actie vergrendelt het apparaat automatisch.

Wanneer het scherm is vergrendeld, wordt rechtsboven het -pictogram weergegeven. Om het apparaat te ontgrendelen, drukt u tegelijkertijd gedurende 5 seconden op de return-toetsen  en  (OK).

2. Menuscher姆

Om het menu te openen of te verlaten, gebruikt u de knop "menu"  of "terug" .









	Kies en stel de bedrijfsmodus in		Bekijk de geschiedenis van de afgelopen twee dagen Raadpleeg het rapport van de aangetroffen fouten
	Kalibratie uitvoeren		Programmeer de circulatiepomp
	Activeer en configureer de pH-doseerpomp		Verander de helderheid van het scherm
	Schakel wifi in Wijzig tijd en datum Wijzig de apparaattaal		Neem contact op met technische ondersteuning

De software is nog niet beschikbaar in het Italiaans. De toegangssamenvattingen tot de verschillende menu's worden dan in het Engels gepresenteerd.

4. GEBRUIK

3. Kies en stel de bedrijfsmodus in

Menu > Work mode

1. Om de werkingsmodus te wijzigen en/of te configureren, gaat u naar het -menu en bevestigt u vervolgens de selectie van het menu "Gebruiksmodus"  door op  (OK) te klikken.
2. Gebruik de pijlen  en  om de gewenste bedrijfsmodus te selecteren. Druk op  (OK) om te bevestigen. U heeft de keuze tussen drie bedrijfsmodi: ORP-regeling, tijdregeling of debietregeling.



Bedrijfsmodi	Beschrijving
ORP-CONTROLE (standaard- en aanbevolen modus)	De werking van uw elektrolyseapparaat is geautomatiseerd op basis van de ORP-waarde die door de ORP-sonde is geregistreerd.
CONTROLE DOOR DE TIJD (bij problemen met de ORP-sonde)	De werking van uw elektrolyser wordt geprogrammeerd volgens de in de parameters gevraagde chloorproductietijd. Let op de filtratietijd.
WATERSTROOMCONTROLE (bij problemen met de ORP-sonde)	De werking van uw electrolyzer is afhankelijk van de werking van uw circulatiepomp. Alleen de polariteitsomkeertijd hoeft te worden gedefinieerd. Pas uw productiesnelheid aan.

3. Het geselecteerde vak is gekleurd. Gebruik de pijlen  en  om de gewenste waarde in te voeren en druk vervolgens op  (OK) om te valideren en door te gaan naar het volgende vak.

Instelling	Beschrijving
ORP-instelpunt	Het definieert de doelwaarde waarop de ORP-sonde zich richt om te beslissen of uw elektrolyseapparaat wel of niet moet worden geactiveerd. De stap is 10 mV.
Chloorproductietijd	Het definieert het aantal uren dat uw elektrolyseapparaat elke dag draait. De stap is 1 uur.
Tijd om polariteit om te keren	Vergeet niet om de omkeertijd van de polariteit aan te passen (2 uur / 4 uur / 6 uur / 8 uur), afhankelijk van de hardheid van uw water. Hoe harder uw water is, hoe korter de ompolingstijd zou moeten zijn. De stap is 2 uur. Polariteitsinversie helpt kalkaanslag te voorkomen.









4. GEBUIK

4. Activeer en configureer de pH-doseerpomp

Met knop  kunt u de pH-doseerpomp snel activeren en deactiveren. Als de doseerpomp is uitgeschakeld, is het menu "Doseerpomp" grijs en niet selecteerbaar. Gebruik vervolgens de -knop om de parameters van de pH-doseerpomp in te voeren. Wanneer de doseerpomp is geactiveerd, is rechtsboven in het scherm het -pictogram zichtbaar.













1. Vérifier la pompe doseuse

Menu > Dosing pump > Check

- Ga naar het -menu, gebruik de pijlen  en  om het menu "Doseerpomp"  te selecteren en bevestig vervolgens de selectie door op  (OK) te klikken.
- Gebruik de pijlen  en  om 'Verificatie' te selecteren. Druk op  (OK) om te bevestigen.
- Druk nogmaals op  (OK) om te beginnen met controleren. Het apparaat controleert of het de doseerpomp kan starten. Er verschijnt een pop-upvenster om u te laten weten of de procedure succesvol was of niet. Als de pomp niet start, controleer en smeer dan de santopreenbuis en de rollen. Als de assemblage vastloopt bij de eerste start, gebruik dan een schroevendraaier om de rollen te helpen draaien.











2. Vul de doseerpomp

Menu > Dosing pump > Priming

- Ga naar het -menu, gebruik de pijlen  en  om het menu "Doseerpomp"  te selecteren en bevestig vervolgens de selectie door op  (OK) te klikken.
- Gebruik de pijlen  en  om "Boot" te selecteren. Druk op  (OK) om te bevestigen.
- Gebruik de pijlen  en  om de Prime Time-waarde te wijzigen. De minimale aanzuigtijd is 10 seconden en de maximale aanzuigtijd is 120 seconden, met een stap van 10 seconden.
- Druk op  (OK) om te bevestigen en te beginnen met opstarten. Er verschijnt een pop-upvenster om u te laten weten of het opstarten succesvol was of niet.
- Gebruik de pijl-terug  om dit menu te verlaten.

3. Régler la pompe doseuse

Menu > Dosing pump > pH target

- Ga naar het -menu, gebruik de pijlen  en  om het menu "Doseerpomp"  te selecteren en bevestig vervolgens de selectie door op  (OK) te klikken.
- Gebruik indien nodig de pijlen  en  om "PH Set Point" te selecteren. Druk op  (OK) om te bevestigen.
- Gebruik de pijlen  en  om de pH-instelwaarde te wijzigen.





4. GEBRUIK

5. Kalibratie uitvoeren

Vóór het eerste gebruik, of wanneer u een sonde vervangt, is het noodzakelijk elke sonde te kalibreren. Voor het eerste gebruik worden kalibratieoplossingen meegeleverd. Dankzij de correctie kunnen de sondes worden gekalibreerd zonder dat er een kalibratieoplossing hoeft te worden gebruikt.









1. Kalibreer de pH-sonde

Menu > Calibration > Calibration > pH calibration probe

- Ga naar het -menu, gebruik de pijlen  en  om het menu "Kalibratie" te selecteren. U komt terecht in het menu "pH-sondekalibratie". 
- Volg de instructies op het scherm:
 - Spoel de pH-sonde.
 - Dompel de kop van de sonde onder in de pH7,01-bufferoplossing.
 - Bevestig aan  (OK).
- Tijdens de kalibratie wordt een aftelling van 5 minuten gestart. Houd de sonde tijdens de kalibratie in de bufferoplossing.

2. Kalibreer de ORP-sonde





Menu > Calibration > Calibration > ORP calibration probe

- Ga naar het -menu, gebruik de pijlen  en  om het menu "Kalibratie" te selecteren. Bevestig met  (OK). 
- Gebruik de pijlen  en  om het menu "ORP-sondekalibratie" te selecteren.
- Volg de instructies op het scherm:
 - Spoel de ORP-sonde.
 - Dompel de kop van de sonde onder in de 470 mV bufferoplossing.
 - Bevestig aan  (OK).
- Tijdens de kalibratie wordt een aftelling van 10 minuten gestart. Houd de sonde tijdens de kalibratie in de bufferoplossing.

3. pH-correctie

Menu > Calibration > Correction > pH correction

De pH van het water dat voor deze stap wordt gebruikt, moet bekend zijn. Hiervoor kunt u bijvoorbeeld pH-teststrips gebruiken.





- Spoel de pH-sonde.
- Dompel de pH-sonde in dit water en bevestig met  (OK).
- Wacht een minuut.
- Gebruik de pijlen  en  om de gemeten pH-waarde aan te geven.
- Bevestig met  (OK) en gebruik vervolgens de pijl-terug  om dit menu te verlaten.

4. GEBUIK

4. ORP-correctie



Menu > Calibration > Correction > ORP correction

De ORP van het water dat voor deze stap wordt gebruikt, moet bekend zijn. Hiervoor kunt u bijvoorbeeld een ORP-tester gebruiken.

- Spel de ORP-sonde.
- Dompel de ORP-sonde in dit water en valideer met  (OK).
- Wacht een minuut.
- Gebruik de pijlen  en  om de gemeten ORP-waarde aan te geven.
- Bevestig met  (OK) en gebruik vervolgens de pijl-terug  om dit menu te verlaten.









6. Programmeer de filterpomp (optie)

De filterpomp kan direct worden geactiveerd of worden geprogrammeerd in regelmatige cycli of volgens één tot drie timers.

Wanneer de pompfunctie actief is, is het pictogram  zichtbaar en brandt het continu. Wanneer de pomp werkt, knippert het pictogram .











1. Activeer de circulatiepomp

Menu > Filtration pump > OFF

- Om de filtratiepomp te activeren, gaat u naar het -menu, gebruikt u de pijlen  en  om het menu "Filtratiepomp"  te selecteren en bevestigt u de selectie door op  (OK) te klikken.
- Gebruik de pijlen  en  om "UIT" te selecteren. Druk op  (OK) om te bevestigen.

2. Plan een regelmatige cyclus

Menu > Filtration pump > CYCLE

- Ga naar het -menu, gebruikt u de pijlen  en  om het menu "Filtratiepomp"  te selecteren en bevestigt u de selectie door op  (OK) te klikken.
- Gebruik de pijlen  en  om "CYCLUS" te selecteren. Druk op  (OK) om te bevestigen.
- Gebruik de pijlen  en  om de parameterwaarden te wijzigen en  (OK) om te valideren en van de ene regel naar de andere te gaan.

In het menu "CYCLUS" kunt u ook de functie "Zelfcontrole" activeren. Indien ingeschakeld, zorgt deze functie ervoor dat de filterpomp automatisch blijft draaien als de ORP-waarde onjuist is.

















4. GEBRUIK

Instelling	Beschrijving
Duur Uitvoering tijd	Bedrijfstijd van de pomp tijdens een cyclus. De uitvoeringstijd mag niet korter zijn dan 15 minuten en niet langer dan 120 minuten (2 uur). De stap tussen twee beschikbare waarden is 15 minuten.
Frequentie Intervaltijd	Tijdsinterval tussen het stoppen van de filterpomp en het opnieuw opstarten ervan. Dit moet tussen 0 en 24 uur zijn. De stap tussen twee beschikbare waarden is 1 uur.

3. Programma met timers









Menu > Filtration pump > TIMER

Elke timer bestaat uit een starttijd, een eindtijd en de activeringsfunctie.

- a. Ga naar het -menu, gebruikt u de pijlen  en  om het menu "Filtratiepomp"  te selecteren en bevestigt u de selectie door op  (OK) te klikken.
- b. Gebruik de pijlen  en  om "TIMER" te selecteren. Druk op  (OK) om te bevestigen.
- c. Gebruik de pijlen  en  een cyclus te selecteren die u wilt bewerken. De lijn van de geselecteerde cyclus wordt omkaderd. Druk op  (OK) om te bevestigen.
- d. Het vak "start" is geselecteerd. Gebruik de pijlen  en  om de tijd te wijzigen, in stappen van 15 minuten, of druk op  (OK) om naar het volgende vak te gaan. Als u de starttijd wijzigt, past de eindtijd zich automatisch aan en programmeert u een tijdslot van minimaal 15 minuten; en andersom: als u de eindtijd wijzigt, wordt de starttijd automatisch aangepast om een tijdslot van minimaal 15 minuten te programmeren.
- e. Wanneer u zich in de instelling "inschakelen" bevindt, gebruikt u de pijlen  en  om de AAN/UIT-waarde van de knop te wijzigen. Druk vervolgens op  (OK) om de lijn te valideren.

7. Activer le wifi

Menu > Config > Wifi (OK > OK > OK)

1. Ga naar het -menu, gebruik de pijlen  en  om het menu "Configuratie"  te selecteren en bevestig.
2. Druk op  (OK) om het "WiFi"-menu te openen.
3. Beweeg de drukknop naar rechts met behulp van de pijlen  en  om WiFi te activeren.
4. Druk op  (OK) om te bevestigen. Het -pictogram begint te knipperen tijdens het koppelen.



In de technische ruimte moet WiFi bereikbaar zijn. Vraag indien nodig uw dealer om advies. Mogelijk moet u [wifiLink](#) installeren.

4. GEBRUIK











8. Wijzig tijd en datum

Tijd en datum worden automatisch aangepast na Wi-Fi-verbinding.

Menu > Config > Time











1. Ga naar het -menu, gebruik de pijlen  en  om het menu "Configuratie"  te selecteren en bevestig.
2. Gebruik de pijlen  en  om het menu "Tijd" te selecteren en bevestig  (OK).

Als je wifi hebt ingeschakeld, controleer dan de synchronisatie bij deze stap.

3. De voorgeselecteerde waarde begint te knipperen. Gebruik de pijlen  en  om de waarde te selecteren die u wilt wijzigen en bevestig vervolgens  (OK).
4. Gebruik de pijlen  en  om de waarde te wijzigen en valideer vervolgens  (OK).
5. De volgende waarde wordt automatisch geselecteerd en is klaar om te bewerken. Gebruik de pijl-terug  om terug te keren naar de vooraf ingestelde status. Keer terug naar stap 3.
6. Om het menu "Tijd" te verlaten, gebruikt u meerdere keren de terugpijl  of het menu , of bevestigt u  (OK) het jaartal.











9. Wijzig de apparaattaal

Menu > Config > Language

1. Ga naar het -menu, gebruik de pijlen  en  om het menu "Configuratie"  te selecteren en bevestig.
2. Gebruik de pijlen  en  om het menu "Talen" te selecteren en bevestig  (OK).
3. Gebruik de pijlen  en  om uw taal te selecteren en bevestig  (OK).
De apparaattaal wordt onmiddellijk bijgewerkt.

10. Wijzig de geluidsinstellingen





Menu > Config > Sound

1. Ga naar het -menu, gebruik de pijlen  en  om het menu "Configuratie"  te selecteren en bevestig.
2. Gebruik de pijlen  en  om het menu "Geluiden" te selecteren en bevestig  (OK).
3. Gebruik de pijlen  en  om de positie van de drukknoppen te wijzigen en bevestig  (OK) om van de ene naar de andere te gaan.

4. GEBUIK

11. Verander de helderheid van het scherm





Menu > Brightness

1. Ga naar het -menu, gebruik de pijlen  en  om het menu "Helderheid"  te selecteren en bevestig.
2. Gebruik de pijlen  en  om de helderheid van het scherm te verlagen of te verhogen.
3. Gebruik de pijl-terug  om terug te keren naar het hoofdmenu.

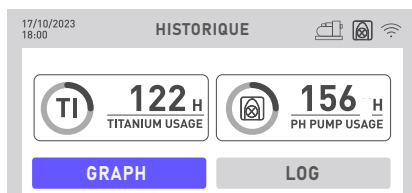
12. Bekijk de geschiedenis van de afgelopen twee dagen





Menu > History > Chart

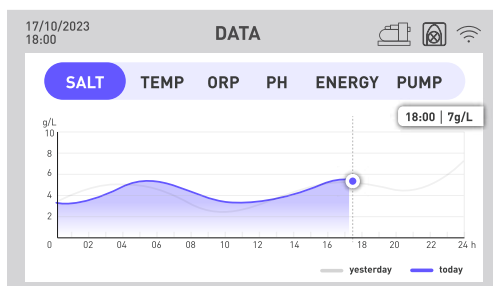

1. Ga naar het -menu, gebruik de pijlen  en  om het menu "Geschiedenis"  te selecteren en bevestig.
Op deze pagina zijn twee gegevens toegankelijk: de bedrijfstijden van de doseerpomp en de elektrolyseur.
2. Bevestig opnieuw  (OK) om het menu "Grafiek" te openen.



Dit menu biedt toegang tot verschillende gegevens in grafische vorm over de uren heen. Een blauwe lijn geeft de gegevens van vandaag aan en een grijze lijn geeft de gegevens van gisteren weer.

3. Gebruik de pijlen  en  om het menu van uw keuze te selecteren: zoutgehalte, temperatuur, redox, pH, energieverbruik of activering van de circulatiepomp.
4. Druk op  (OK) zodat de exacte waarden voor de dag, uur per uur, in een inzet worden weergegeven.
5. Gebruik de pijl-terug  om terug te keren naar het datamenu.

4. GEBRUIK

13. Raadpleeg het rapport van de aangetroffen fouten

Menu > History > Report

1. Ga naar het ☰-menu, gebruik de pijlen ⬅ en ➡ om het menu "Geschiedenis"  te selecteren en bevestig.
2. Gebruik de pijlen ⬅ en ➡ het menu "Rapport" te selecteren en bevestig  (OK).
Op deze pagina worden de fouten vermeld die door het apparaat zijn aangetroffen.
3. Gebruik de pijlen ⬅ en ➡ om tussen verschillende pagina's te navigeren.

14. Neem contact op met technische ondersteuning

Menu > Info > Help

1. Ga naar het ☰-menu, gebruik de pijlen ⬅ en ➡ om het menu "Info"  te selecteren en bevestig.
2. Om toegang te krijgen tot de webgegevens van het product, scant u de QR-code aan de linkerkant.
3. Om een e-mail naar de klantenservice te sturen, scant u de QR-code aan de rechterkant.

5. APPLICATIE

1. Downloaden en installeren van de «Poolex»-applicatie

Over de Poolex app:

Om je warmtepomp op afstand te bedienen, moet je een Poolex-account aanmaken.

Met de Poolex-toepassing kun je je zwembadapparatuur op afstand bedienen, waar je ook bent. Je kunt meerdere apparaten tegelijk toevoegen en bedienen. Apparaten die compatibel zijn met Smart Life of Tuya (afhankelijk van het land) zijn ook compatibel met de Poolex-toepassing.

Met de Poolex-toepassing kun je de apparaten die je hebt ingesteld delen met andere Poolex-accounts, realtime waarschuwingen ontvangen over de werking en scenario's creëren met meerdere apparaten, op basis van de weergegevens van de toepassing (geolocatie essentieel).

De Poolex-toepassing gebruiken betekent ook deelnemen aan de voortdurende verbetering van onze producten.

iOS:

Scan of zoek naar «Poolex» in de App Store om de app te downloaden:

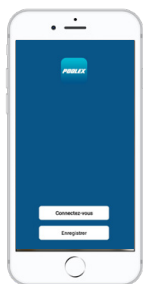

Wees voorzichtig, controleer de compatibiliteit van uw telefoon en de versie van uw besturingssysteem voordat u de applicatie installeert.

Android:

Scan of zoek naar «Poolex» in de play om de app te downloaden:



Wees voorzichtig, controleer de compatibiliteit van uw telefoon en de versie van uw besturingssysteem voordat u de applicatie installeert.



5. APPLICATIE

2. Koppel uw gecombineerde elektrolyzer

Volg deze stappen om het koppelen (koppelmodus) van uw apparaat te starten:

1. Controleer of uw wifi is geactiveerd en compatibel is met de applicatie :
De applicatie "Poolex" ondersteunt alleen 2,4 GHz WiFi-netwerken.

Als uw WiFi-netwerk de 5GHz-frequentie gebruikt, gaat u naar de interface van uw WiFi-thuisnetwerk om een tweede 2,4 GHz WiFi-netwerk aan te maken (beschikbaar voor de meeste internetboxen, routers en WiFi-toegangspunten).

2. Start de Poolex-app en maak een account aan.
3. Houd de pijlen  en  gelijktijdig gedurende 5 seconden ingedrukt.

Ga in uw app naar het tabblad 'Apparaat toevoegen'.



Uw gecombineerde elektrolyzer verschijnt op dit tabblad in de applicatie wanneer het koppelen wordt gestart. Selecteer het en valideer de toevoeging.





In de technische ruimte moet WiFi bereikbaar zijn. Vraag indien nodig uw dealer om advies. Mogelijk moet u [WiFiLink](#) installeren.

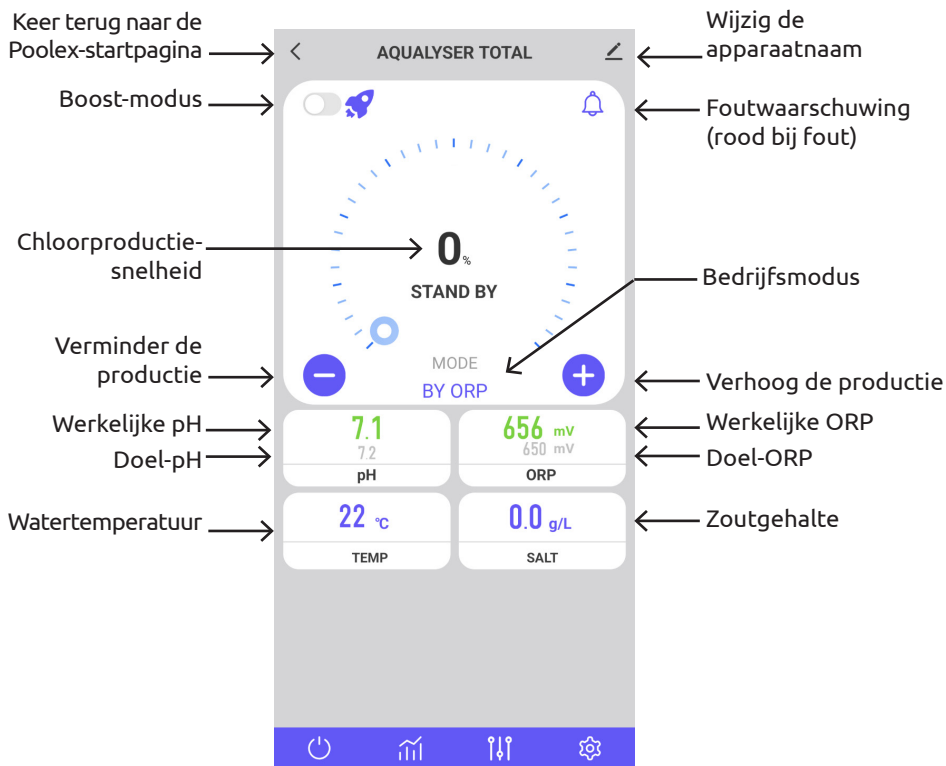

5. APPLICATIE

3. Interface



-  Start of stop de gecombineerde elektrolyseur
-  Krijg toegang tot de grafieken met de waarden van de afgelopen twee dagen
-  Wijzig de bedrijfsmodus van de elektrolyzer
-  Pas de elektrolyzerparameters aan

5. APPLICATIE

Fouten worden gemarkeerd door een rood vakje, zodat u uw instellingen gemakkelijker kunt volgen.



4. Bedrijfsmodus wijzigen

Om de bedrijfsmodus te wijzigen, drukt u op . Het venster voor selectie van de bedrijfsmodus wordt geopend.

Druk op de gewenste bedrijfsmodus.

De standaardmodus, ORP-regeling, wordt aanbevolen om te profiteren van alle functies van uw gecombineerde elektrolyser.

De gedegradeerde modi, namelijk tijdregeling en stroomregeling, zijn bedoeld om tijdelijk een storing van de ORP-sonde te verhelpen. Zie "3. Kies en stel de bedrijfsmodus in", pagina 168, voor meer informatie.

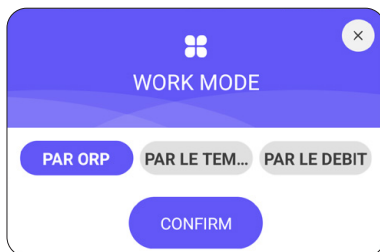

5. APPLICATIE

5. Verander de productiesnelheid

Gebruik de knoppen **+** en **-** om de chloorproductiesnelheid te wijzigen. Elke druk verhoogt de productie met +/- 20%.



1. BOOST-modus

Met de BOOST-modus kunt u de productiesnelheid gedurende 24 uur verhogen tot 100%.

Druk op de drukknop  links van het -pictogram om de BOOST-modus te activeren of te deactiveren.

2. Aanbevelingen

Pas de productiesnelheid aan volgens de behoeften van uw zwembad.

Een lager tarief zal minder energie verbruiken.

Bij hoge opkomst en hoge temperaturen zal een hoger tarief nodig zijn.

Spoel af voordat u het zwembad betreedt om de chloorbehoefte te verminderen.



6. Wijzig de instellingen van de geselecteerde modus

Om de geselecteerde modus in te stellen, drukt u op de -knop. Het instellingenmenu past zich aan de geselecteerde modus aan.

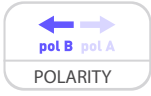
Instelling	Beschrijving
ORP-instelpunt	Het definieert de doelwaarde waarop de ORP-sonde zich richt om te beslissen of uw elektrolyseapparaat wel of niet moet worden geactiveerd. De stap is 10 mV.
Chloorproductietijd	Het definieert het aantal uren dat uw elektrolyseapparaat elke dag draait. De stap is 1 uur.
Tijd om polariteit om te keren 	Vergeet niet om de omkeertijd van de polariteit aan te passen (2 uur / 4 uur / 6 uur / 8 uur), afhankelijk van de hardheid van uw water. Hoe harder uw water is, hoe korter de ompolingstijd zou moeten zijn. De stap is 2 uur. Polariteitsinversie helpt kalkaanslag te voorkomen.

5. APPLICATIE

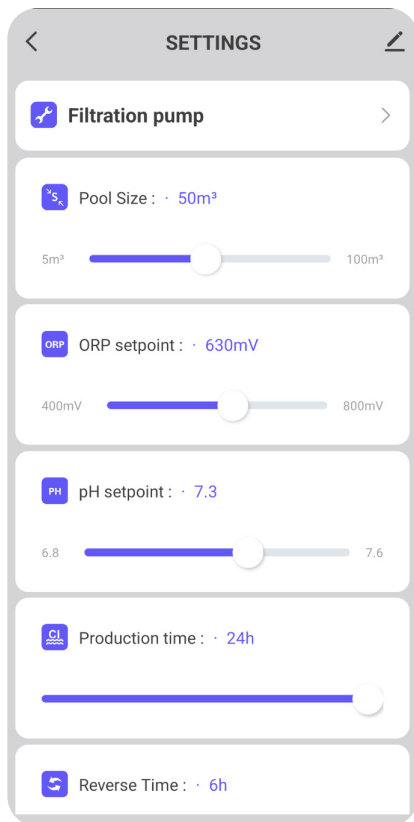

7. Foutgeschiedenis bekijken

Wanneer er een fout wordt gedetecteerd, wordt de -knop rood.

Gebruik vervolgens de -knop om toegang te krijgen tot de foutgeschiedenis.

De datum wordt ingevoerd in het formaat "jaar/maand/dag".

Zie deel "2. Diagnostische gegevens en oplossingen", pagina 188, voor details en oplossingen die verband houden met elke fout.

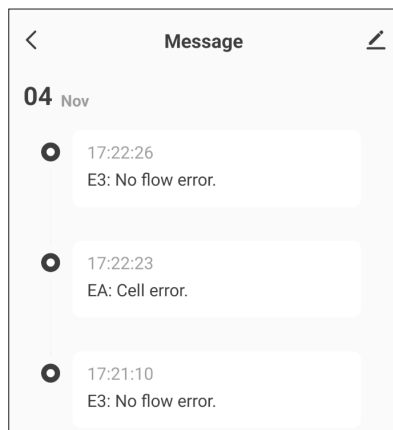

5. APPLICATIE

8. Apparaatgegevens bekijken

Gegevens van elke sonde (zoutgehalte, temperatuur, ORP, PH, flow) en energieverbruik. Deze gegevens worden grafisch in de tijd weergegeven.

Gebruik de pijl links van de datum om de gegevens van gisteren te bekijken en de pijl rechts van de datum om terug te keren naar de huidige dag.

Klik op de lijn om een waarde op tijdstip T te verkrijgen.

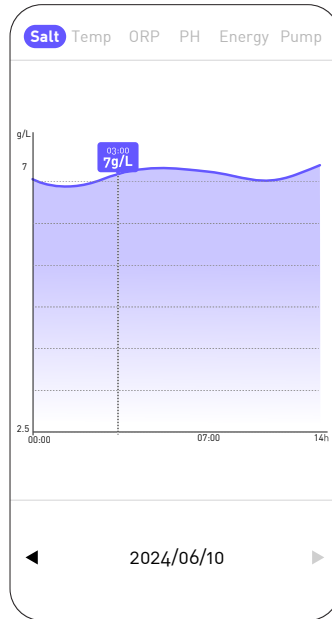
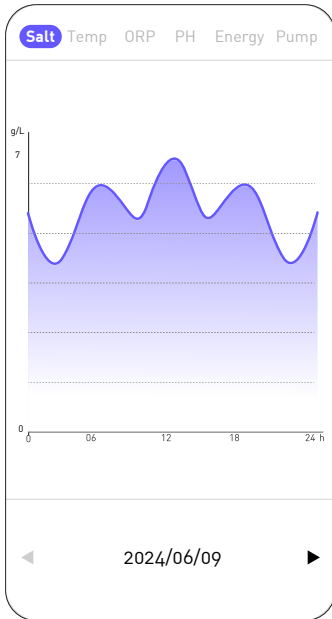

De "Zout"-curve geeft de hoeveelheid zout in het water weer in g/L in de loop van de dag.

De "Temp"-curve geeft de temperatuur in °C gedurende de dag weer.

De "ORP"-curve geeft de ORP-waarde in mV gedurende de dag weer.

De "PH"-curve geeft de pH gedurende de dag weer.

De "Energie"-curve geeft het verbruik in W gedurende de dag weer.

De "Pomp"-curve geeft aan of de circulatiepomp actief is (1) of niet (0).

5. APPLICATIE

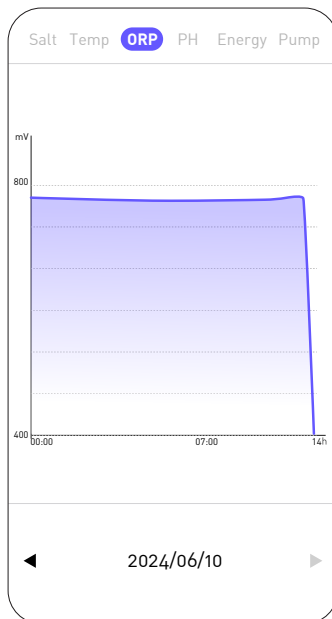
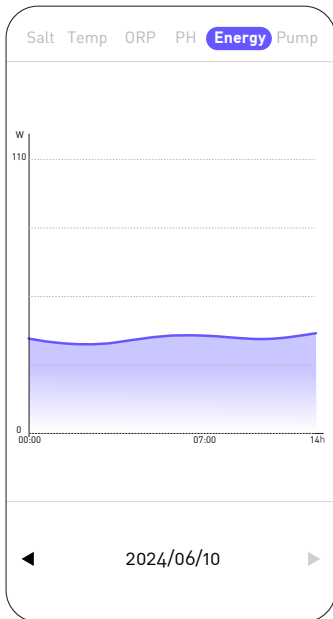
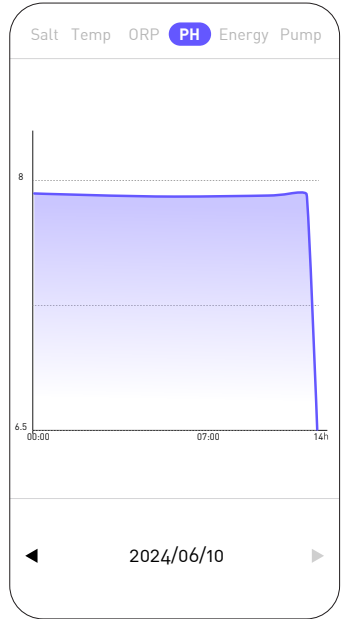
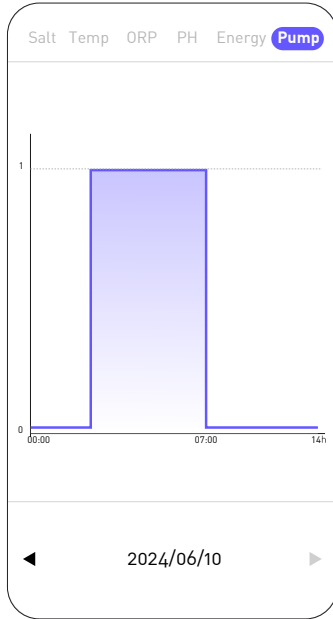
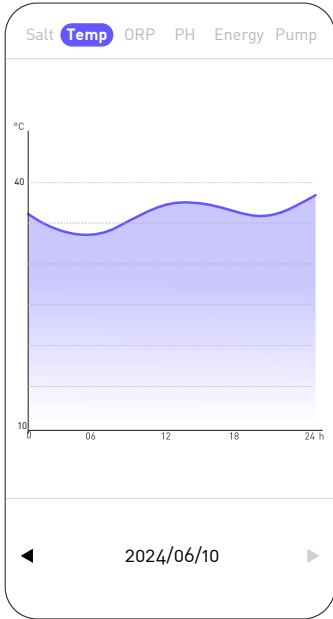

5. ONDERHOUD

1. Entretien général

Voor een goede werking op lange termijn zijn periodieke onderhoudswerkzaamheden van groot belang. Deze handelingen moeten systematisch en nauwgezet worden uitgevoerd, met inachtneming van de volgende adviezen.

- Controleer periodiek het niveau van het reservoir waarin de ph-minus oplossing zit, om te voorkomen dat de doseerpomp leegloopt.
- Controleer of de zuig- en persleidingen geen onzuiverheden bevatten. Onzuiverheden kunnen de leiding van het pomplichaam beschadigen en een storing in de levering veroorzaken.
- Controleer regelmatig de werking van de doseerpomp en controleer de staat van het pompfilter. Verstopping van het filter kan een vermindering van de doorstroming veroorzaken.
- Controleer of de sondes niet verstopt zijn.
- Reinig de elektrolysecel 1 tot 2 keer per seizoen.
- Controleer het niveau van de concentratie van de stabilisator (cyanuurzuur) van 20 tot 50 ppm
- Controleer op fosfaten en nitraten, die doorgaans bijdragen aan een hoge chloorbehoefte: als de tests positief zijn, moet u een shockbehandeling uitvoeren met een oxidatiemiddel.
- Gebruik geen kunstmest in de buurt van uw zwembad. Meststoffen zijn een van de vele bronnen die nitraten of fosfaten bevatten, waardoor een grote vraag naar chloor in zwembadwater en celafzettingen ontstaat.
- Installeer het systeem (controller, doseerpomp en elektrolysator) zoveel mogelijk in de schaduw of uit de buurt van zonlicht.

2. Reiniging van de elektrolysecel

WAARSCHUWING - Gebruik altijd een specifiek ontkalkingsproduct voor zwembadelektrolysecellen en volg nauwgezet de instructies van de fabrikant voor gebruik en veiligheid.

Het gebruik van een ongeschikt of te geconcentreerd product (puur zuur) kan zichtbare en onherstelbare schade aan de cel veroorzaken, wat niet onder de garantie valt en potentieel gevaarlijk kan zijn.

Draag bij het reinigen van de cel altijd geschikte bescherming, zoals rubberen handschoenen en oogbescherming.

Werk altijd in een goed geventileerde ruimte. Zuurspatten kunnen ernstig letsel en/of materiële schade veroorzaken.

Doe nooit water in zuur.

5. ONDERHOUD

Procedure:

1. Schakel alle elektrische stroom uit en sluit de retourkleppen indien nodig.
2. Koppel de transformator kabel los.
3. Draai de schroefdraadmoeren rond de PVC-fittingen los die de cel met de leidingen verbinden.
4. Leeg het restwater (laat het in een bakje lopen en doe het terug in het zwembad).
5. Verwijder de cel volledig uit de verbindingfittingen. Trek of draag de cel NIET aan de kabel.
6. Gebruik een reinigingsdop (bijvoorbeeld ref. CL-TSLCAP), sluit het ene uiteinde af en houd de cel in verticale positie, met de dop naar beneden.
7. Giet de ontkalker rechtstreeks in de cel totdat deze alle platen bedekt.
8. Wacht 10 tot 20 minuten en schud de tube regelmatig.
9. Controleer of er geen tandsteen meer achterblijft. Herhaal indien nodig de handeling.
10. Als er geen kalk meer achterblijft, spoelt u de cel af en installeert u deze opnieuw.

3. Overwintering

1. Doseerpomp

De pompbuis is het element dat moet worden beschermd bij het winterklaar maken van de installatie.

Het wordt aanbevolen om schoon water te pompen om de slang te spoelen en chemische aanvallen in rust te voorkomen.

Om de buis niet in het gedeelte dat het product zuigt te drukken, draait u de roterende rol met de klok mee om deze in de aangegeven richting te draaien.

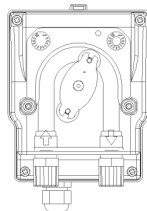

2. Elektrolyzer

Bij lage temperaturen is er heel weinig chloor nodig. Onder de 10°C produceert de elektrolyzer echter geen chloor en treedt er een storing op. Deze eigenschap verlengt de levensduur van de cel. Als de watertemperatuur blijft dalen tot het vriespunt, wordt de cel net zo beschadigd door het ijsskoude water als de leidingen van uw zwembad. Uit voorzorg is het raadzaam om vóór de eerste vorst de cel te demonteren door de "bypass" te sluiten om het circuit te isoleren. Bewaar uw cel op een droge plaats.

4. Vervanging van de elektrolysecel

Wanneer de titaniumplaten die zich in de elektrolysecel bevinden het einde van hun levensduur hebben bereikt (na ongeveer 10.000 uur), is het mogelijk deze te vervangen. Om kwaliteit en waarde te garanderen, mogen uitsluitend originele reserveonderdelen worden gebruikt.

5. ONDERHOUD

5. Vervanging van de doseerpompslang

1. Open de voorkant van de behuizing om het transparante deksel te verwijderen.
2. Verwijder de oude leiding door eerst de linkeraansluiting te deblokken. Draai de roterende rol in de richting van de pijl om de buis los te maken van de juiste aansluiting.
3. Steek de linker aansluiting van de nieuwe leiding op de daarvoor bestemde plaats en zorg ervoor dat het ronde gedeelte naar binnen wijst.
4. Draai de roterende rol met de klok mee om de buis correct te positioneren.
5. Plaats de juiste fitting op zijn locatie.
6. Plaats het deksel op de pomp en draai de twee schroeven aan de voorkant van de behuizing vast.

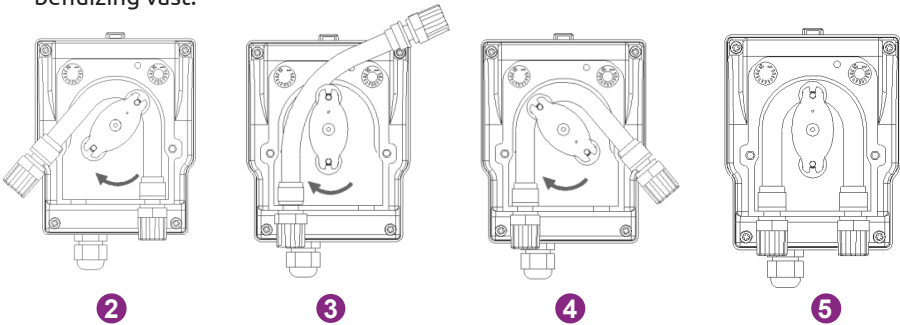

6. Zout toevoegen

1. Vereist zoutniveau

Het systeem kan werken over een breed zoutgehaltebereik, van minimaal 2700 ppm (parts per million) tot 4500 ppm. De ideale zoutconcentratie ligt echter rond de 3000 ppm.

Om dit zoutgehalte te bereiken, voegt u ongeveer 3 kg zout, standaard EN 16401, per 1 m³ water toe (of 25 pond zout per 1.000 gallon water).

Wanneer het zoutgehalte te laag is, wordt de foutcode E5 weergegeven om u te waarschuwen voor de te ondernemen actie. Als u het volume van uw zwembad correct heeft ingesteld, adviseert de bedieningskast de hoeveelheid zout die u moet toevoegen. Wij raden u echter aan uw instellingen regelmatig te controleren.

2. Proces van het toevoegen van zout

- a. Bereid de benodigde hoeveelheid zout voor.
- b. Schakel de cel uit.
- c. Zoek het diepste gedeelte van het zwembad.
- d. Giet op deze plek (het diepste gedeelte van het zwembad) het benodigde zout af.
- e. Laat de filterpomp minimaal 24/48 uur continu draaien om het water te laten circuleren en al het zout op te lossen.

6. PROBLEMEN OPLOSSEN

Bij groen water (uit winterstalling komen, zeer hoge temperatuur) zal de electrolyser het water niet kunnen inhalen. Het kan nodig zijn om af en toe chloortabletten toe te voegen. Doe hiervoor het chloor niet rechtstreeks in de skimmer, maar in een drijvende diffuser.

Als het nodig is een chloorshockbehandeling uit te voeren, zorg er dan voor dat u de elektrolysator vooraf uitschakelt om de cel niet te beschadigen.

Gebruik geen gestabiliseerd chloor. Geef de voorkeur aan hypochloriet.

1. Volledige systeemcontroles

Hoewel onze elektrolyser met alle noodzakelijke voorzorgsmaatregelen is vervaardigd, kan deze defect raken.

Bij een storing en/of storing moet de stroomtoevoer worden afgesloten en mag er geen poging tot herstel van de storing worden ondernomen. Reparatiewerkzaamheden mogen uitsluitend worden uitgevoerd door een geautoriseerde technische dienst, waarbij gebruik wordt gemaakt van originele reserveonderdelen.

Het niet naleven van de bovenstaande clausules kan een negatieve invloed hebben op de veilige werking van de controller.

Andere factoren die inherent zijn aan het apparaat kunnen echter de verwerkingsprestaties beïnvloeden. Als er een probleem is met de kwaliteit van uw water (het water begint groen te kleuren), controleer dan de volgende punten:

- Controleer of het stopcontact nog steeds is aangesloten
- Controleer of de voeding nog steeds aanwezig is en of de differentieelbeveiliging niet is geactiveerd (of de stroomopwaartse stroomonderbreker). Als u twijfelt, bel dan een professional.
- Controleer of de waterparameters (zoutniveau, stabilisatorniveau, pH en eventueel TH en TAC) correct zijn
- Controleer of de waterstroom tussen 2 m³/h en 10 m³/h ligt
- Controleer of de filtratietijd lang genoeg is:

$$\text{Filtratietijd} = \text{watertemperatuur} / 2$$

Om een optimale behandeling te verkrijgen, raden wij u aan de **modus zorgvuldig te selecteren op basis van de temperatuur van uw water**, en de twee BOOST-modi te gebruiken als de omstandigheden dit vereisen (hoge temperatuur of druk verkeer). Afhankelijk van uw gebruik en uw zwembad (volume, blootstelling aan vegetatie, zon, enz.) kan een wijziging van de modus naar boven of naar beneden nodig zijn. Deze modi zijn vooraf ingestelde modi: ze starten elke dag opnieuw op het moment dat de modus werd geselecteerd.

Mocht u desondanks toch problemen ondervinden, dan is wellicht uw elektrolyzer kapot. Ook beschikt de elektrolyser over een zelfdiagnosesysteem waarmee u via foutcodes een mogelijk probleem kunt signaleren.

6. PROBLEMEN OPLOSSEN

2. Diagnostische gegevens en oplossingen

Uw controller is uitgerust met een zelfdiagnosesysteem voor storingen en reguleert onderhoudstaken. Raadpleeg de tabel hiernaast voor meer informatie.

Code	Fout	Oplossing
E1	Bescherming tegen oververhitting.	Schakel de stroom uit. Controleer bedrading/temp.
E2	Abnormale watertemperatuur.	Controleer de watertemperatuurlimieten (min/max). Het normale bedrijfswatertemperatuurbereik ligt tussen 10°C en 45°C. Als de watertemperatuur in uw zwembad < 10°C is, overweeg dan om uw product winterklaar te maken. Als de watertemperatuur in uw zwembad inderdaad > 45°C is, schakel dan de chlorinator uit en wacht tot de watertemperatuur weer binnen het bereik is. Als de werkelijke watertemperatuur binnen het bereik ligt, controleer dan of er tegelijkertijd fout E3 of E7 aanwezig is
E3	Geen waterstroom.	Controleer of reinig de leidingen en de pomp om voldoende doorstroming te garanderen. Het normale werkbereik van de flowdetector ligt tussen 2m ³ /h en 10m ³ /h. Als de dagelijkse filtratietijd in verschillende bereiken is verdeeld en de bereiktijden korter zijn dan de behandelingsduur, kan deze fout tijdelijk optreden tijdens pauzes tussen de bereiken totdat de behandelingsduur op de latere sporen is voltooid. Controleer of de filtratietijd lang genoeg is om de gehele behandelingsduur te omvatten. Controleer of de "bypass" voldoende water in de cel laat stromen en of de kleppen correct zijn afgesteld Controleer of het filter niet verstopt/verstopt is (maak het indien nodig schoon) Controleer of het pompdebiet voldoende is Controleer of er vuil/kalk in de cel zit waardoor de detector kan vastlopen (zie indien nodig «2. Reiniging van de elektrolysecel», pagina 184). Als dit alles in acht wordt genomen, maar de fout blijft bestaan, neem dan contact op met de klantenservice voor een eventuele vervanging van de flowdetector.

6. PROBLEMEN OPLOSSEN

Code	Fout	Oplossing
E4	Abnormale werking van de peristaltische pomp.	<p>Controleer de pompbedrading.</p> <p>Controleer of de zuig- en persleidingen geen onzuiverheden bevatten. Onzuiverheden kunnen de leiding van het pomplichaam beschadigen en een storing in de levering veroorzaken.</p> <p>Controleer de staat van het pompfilter. Verstopping van het filter kan een vermindering van de doorstroming veroorzaken.</p>
E5	Laag zoutgehalte van het water.	<p>Voeg zout toe. Het normale werkingsbereik van de zoutconcentratie is 2700 tot 4500 ppm. De ideale zoutconcentratie ligt echter rond de 3000 ppm. Om dit zoutgehalte te bereiken, voegt u ongeveer 3 kg zout per 1 m³ water toe (of 25 pond zout per 1.000 gallons water).</p> <p>Voordat u zout toevoegt, moet u ALTIJD een test uitvoeren om het reeds bestaande zoutniveau te meten (strips of elektronische tester). Gebruik alleen zout dat voldoet aan de norm EN 16401 om de levensduur en prestaties van de elektrolysecel te garanderen.</p> <p>U mag de elektrolysecel niet inschakelen voordat u het zout heeft toegevoegd en het zout volledig is opgelost. In de zomer kan het 24 tot 48 uur duren voordat zout is opgelost, en in de winter zelfs langer.</p>
E6	Abnormale temperatuur van het elektronische onderdeel.	<p>Koppel de transformator los, wacht 1 minuut en sluit hem vervolgens weer aan.</p> <p>Als de fout aanhoudt, neem dan contact op met de klantenservice om de betreffende elektronische kaarten te vervangen.</p>
E7	Abnormale watertemperatuur.	<p>Start het apparaat opnieuw op.</p>
E8	Abnormale netspanning	<p>Controleer de ingangsspanning.</p> <p>Als de fout aanhoudt, neem dan contact op met de klantenservice om de transformator of cel te vervangen.</p>

6. PROBLEMEN OPLOSSEN

Code	Fout	Oplossing
E9	Abnormale elektrolyse-stroom.	Start het apparaat opnieuw op. Als de fout aanhoudt, neem dan contact op met de klantenservice om de cel te vervangen.
EA	Abnormale werking van de elektrode.	Start het apparaat opnieuw op.
T1	Kalibratie onderhoud	Kalibreer de pH/ORP-sonde (3 maanden/tijd)
T2	Elektrode onderhoud	Controleer de vervanging van de elektrodeset (6 maanden/tijd)
T3	Elektrode onderhoud	Controleer de vervanging van de elektrodeset (geaccumuleerd 10.000 uur)
T4	Flexibel pomponderhoud	Controleer de vervanging van de slangenpompslang (cumulatief 12 maanden)
T5	Pomp onderhoud	Controleer de vervanging van de peristaltische pomp (800 cumulatieve uren)

7. GARANTIE

Poolstar Company garandeert de ORP-controller tegen materiaalfouten en fabricagefouten aan de oorspronkelijke eigenaar voor een periode van **vijf (5) jaar** of **10.000 bedrijfsuren**.

De sondes zijn verbruiksonderdelen die niet onder de garantie vallen.

De ingangsdatum van de garantie is de datum van de laatste factuur.

De garantie is niet van toepassing in de volgende gevallen:

- Storing of schade als gevolg van installatie, gebruik of reparatie die niet in overeenstemming is met de veiligheidsinstructies.
- Storing of schade als gevolg van een onjuiste chemische omgeving in het zwembad.
- Storing of schade als gevolg van omstandigheden die niet geschikt zijn voor het beoogde gebruik van het apparaat.
- Schade als gevolg van nalatigheid, een ongeval of overmacht.
- Storing of schade als gevolg van het gebruik van niet-geautoriseerde accessoires.

Reparaties die tijdens de garantieperiode gedekt zijn, moeten vóór uitvoering worden goedgekeurd en aan een bevoegde technicus worden toevertrouwd. De garantie vervalt als het apparaat wordt gerepareerd door een persoon die niet is geautoriseerd door het bedrijf Poolstar.

Gegarandeerde onderdelen zullen naar goeddunken van Poolstar worden vervangen of gerepareerd. Defecte onderdelen moeten tijdens de garantieperiode ter reparatie naar onze werkplaatsen worden teruggestuurd. De garantie dekt geen ongeautoriseerde arbeidskosten of vervangingskosten. Het retourneren van het defecte onderdeel valt niet onder de garantie.

POOLEX



Assistance technique - Technical support -
Asistencia técnica - Assistenza tecnica -
Technische unterstützung - Technische bijstand

www.assistance.poolstar.fr
contact@poolstar.fr

Poollex is a brand of the group :

